

# Прайс-лист 2020 без НДС

Действует с 1 марта 2020 года  
в России и Республиках Беларусь,  
Казахстан, Армения





# GRUNDFOS в России, Республиках Беларусь, Казахстан, Армения

## Насосное оборудование GRUNDFOS



### НА 2020 ГОД «ГРУНДФОС» – ЭТО:

- Собственный завод «ГРУНДФОС ИСТРА» площадью 30 тыс. кв. м. в Подмосковье
- Производство вертикальных, центробежных, скважинных, консольно-моноблочных насосов, насосов для водоотведения, установок пожаротушения и повышения давления, систем автоматизации, дозировочных станций и т.д.
- 31 филиал во всех федеральных округах РФ, представительства в Республиках Беларусь, Казахстан и Армения
- 9 складов: в Москве, Санкт-Петербурге, Самаре, Новосибирске, Екатеринбурге, Ростове-на-Дону, Алматы, Нурсултানে и Минске
- 182 сервисных центра в 94 городах России, Республиках Беларусь, Казахстан и Армения
- Центральный представительский офис в историческом центре Москвы у м. Площадь Ильича

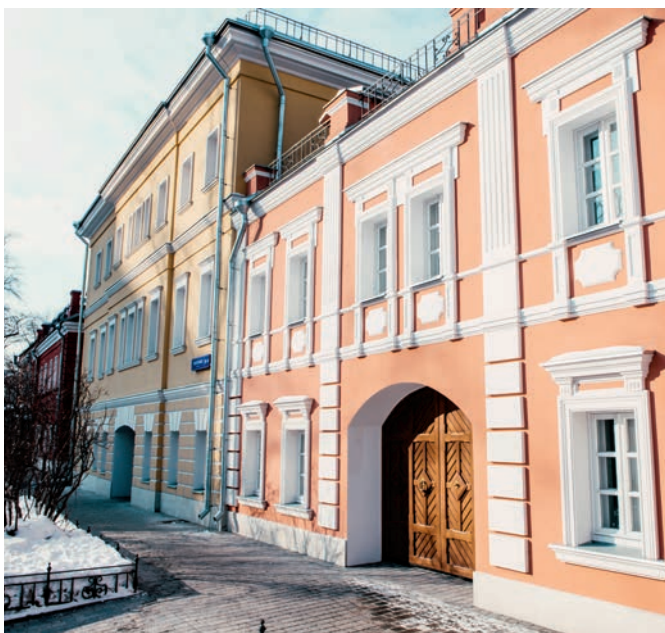

# СДЕЛАНО в России

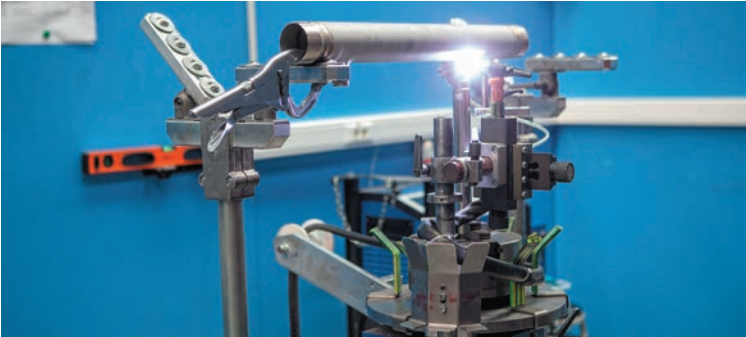

# Е-НАСОСЫ от GRUNDFOS – ЕДИНСТВЕННЫЕ В СВОЕМ КЛАССЕ

Оборудование Grundfos мощностью от 0,25 до 11 кВт с двух- и четырехполюсными двигателями комплектуется электродвигателями MGE стандарта IE5. Данные синхронные электродвигатели на постоянных магнитах разработаны специально для работы с преобразователем частоты, оптимальны для применения в различных сферах и обеспечивают высокую эффективность даже при частичной нагрузке.

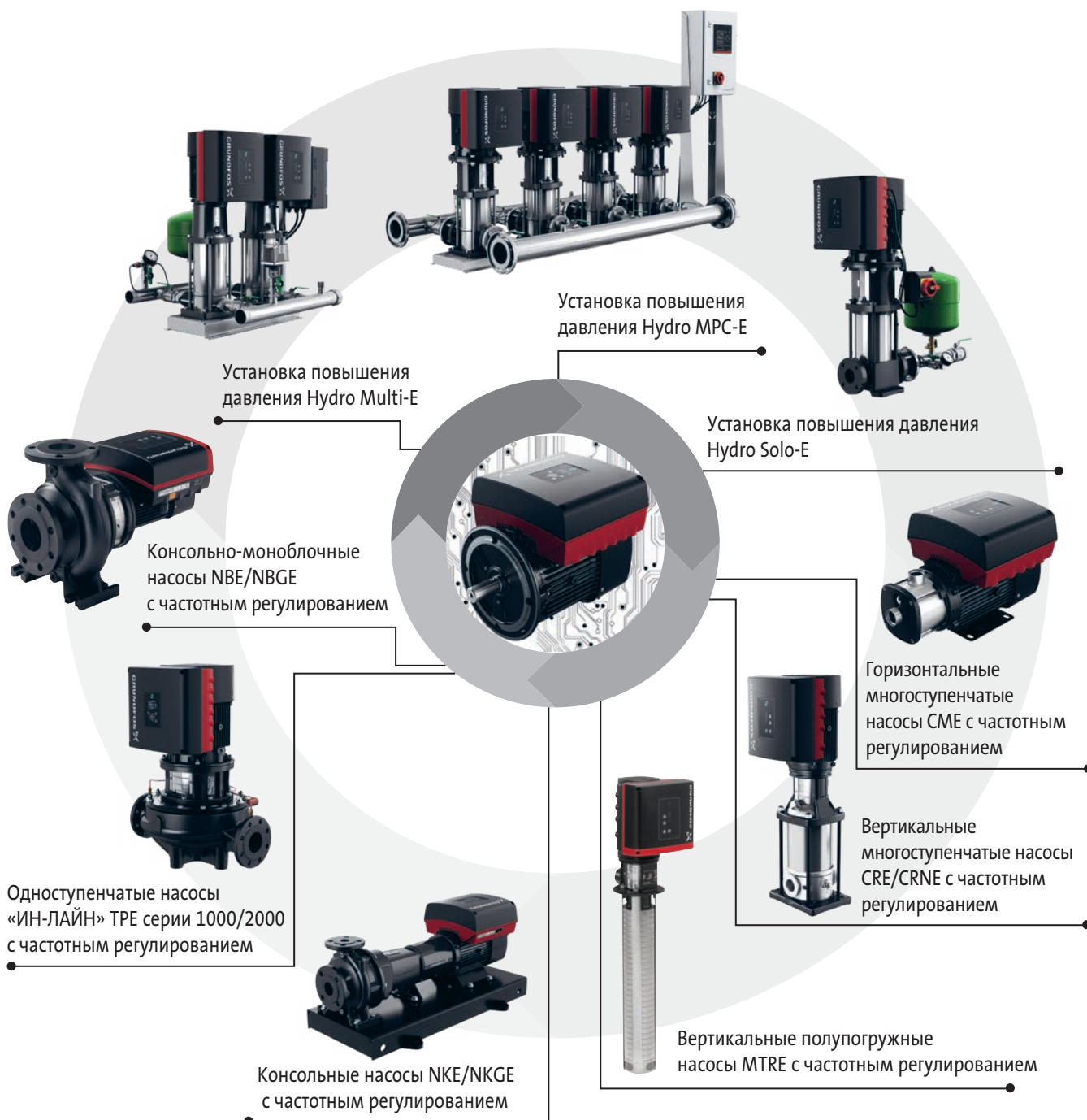

# Grundfos Product Center (Грундфос Продукт Центр)

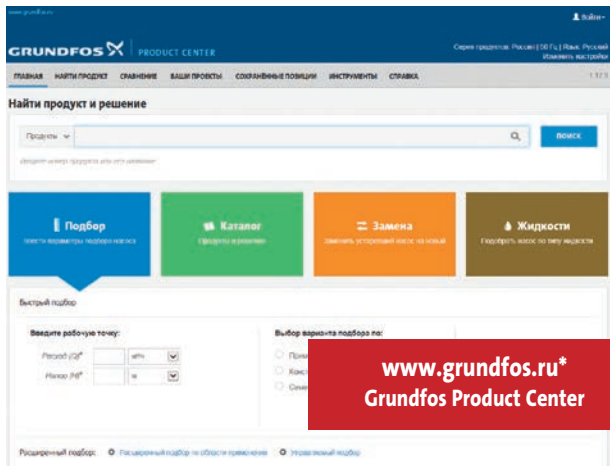

[www.grundfos.ru](http://www.grundfos.ru)  
Grundfos Product Center

**Grundfos Product Center** (сокращённо GPC) – это программа для поиска и подбора оборудования, доступная на сайте [www.grundfos.ru](http://www.grundfos.ru)\*

Программа GPC поможет вам сделать правильный выбор и содержит четыре основных раздела: ПОДБОР, КАТАЛОГ, ЗАМЕНА, ЖИДКОСТИ.

## Подбор оборудования

Указав на главной странице расход и напор, Вы можете, выбрав область применения, конструкцию или семейство насосов, получить список продуктов, соответствующих Вашему запросу.

Для более детального запроса Вы можете выбрать Расширенный подбор по области применения или Управляемый подбор. В этом случае пошаговый подбор позволит вам учесть различные параметры, выполнить сложные расчёты с учётом энергопотребления, сроков окупаемости, профилей нагрузки, эксплуатационных расходов и т.д.; определить скорости течения в трубопроводах для систем водоотведения и канализации.

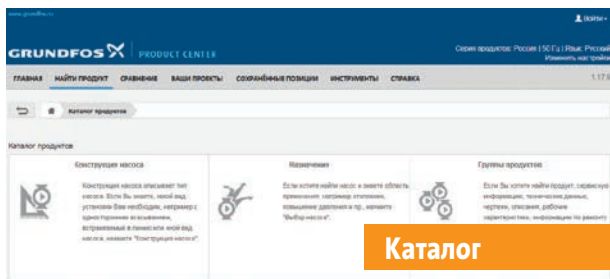

**Каталог**

В этом разделе Вы можете найти подходящий насос по его Конструкции, Назначению, Группе продуктов (где в алфавитном порядке расположены все серии насосов).

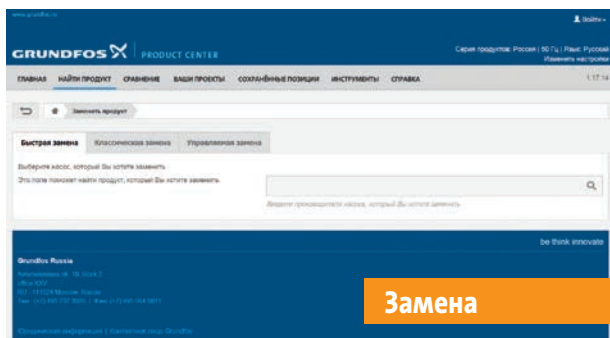

**Замена**

В разделе предложены три варианта подбора замены насоса: Быстрый, Классический поиск и Управляемая замена.

По производителю и модели устаревшего насоса, следуя пошаговым инструкциям, в результате подбора Вам будет предложено несколько моделей насосов Grundfos, которые могут быть более производительными.



**Подбор**

Введя в строке поиска на главной странице номер продукта или его название Вы попадаете на страницу продукта, где находится вся необходимая информация: Рабочие характеристики, Фото продукта, Чертежи (DXF, DWG, Step, eDrawing, RFA Revit), Габаритные чертежи, Характеристики двигателя, Схема электроподключений, Зап.части, Текст с технико-коммерческим предложением, Видео-инструкции сервисного назначения, доступные документы по продукту (Брошюры, Каталоги, Руководства по монтажу и эксплуатации, Сервисные документы на выбранном в настройках языке), Части системы, если оборудование многосоставное.

На этой же странице можно изменить конструкцию выбранного насоса, рабочую точку, настроить параметры перекачиваемой жидкости и скорректировать рабочие характеристики с учётом изменившейся плотности и вязкости.

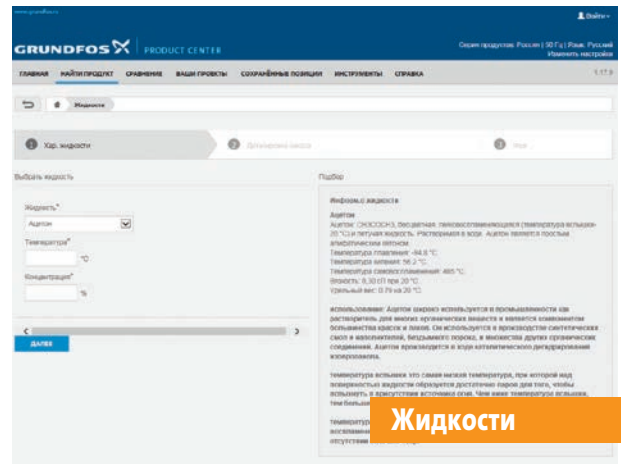

**Жидкости**

Выбрав в данном разделе программы перекачиваемую жидкость, материал исполнения предложенного насоса будет химически совместим с выбранным типом жидкости. На странице результатов будет представлена общая информация о жидкости, а также предостережения в случае опасных свойств среды.

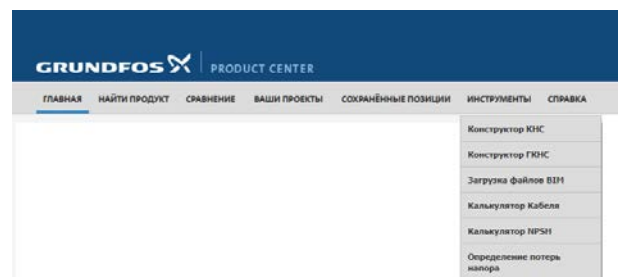

С вкладки Инструменты расположенной на главной панели программы можно напрямую перейти к библиотеке BIM моделей оборудования Grundfos, воспользоваться встроенными калькуляторами кабеля и NPSH, конструктором КНС и определить потери напора.

\* [www.grundfos.ru](http://www.grundfos.ru) в РФ и Республике Армения, [www.grundfos.kz](http://www.grundfos.kz) в Республике Беларусь, [www.grundfos.kz](http://www.grundfos.kz) в Республике Казахстан

# Ваш круглосуточный доступ к информации в личном кабинете MyGrundfos

Зарегистрируйтесь на сайте [www.grundfos.ru](http://www.grundfos.ru)\* или используйте свой существующий аккаунт для получения круглосуточного доступа к данным о продуктах и множеству полезных инструментов для выбора оборудования.

Благодаря MyGrundfos Вы сможете в любое время и всего за несколько кликов:

- узнать Прайс-лист и срок поставки
- подобрать замену насоса
- выбрать запасные части к насосу
- уточнить статус заказа
- определить габариты и страну производства

## Прайс-лист и срок поставки

Укажите в строке поиска название или номер продукта, и вы мгновенно получите информацию о прайс-листе, группе продукта и сроке поставки в рабочих днях.

| ПРАЙС-ЛИСТ И СРОК ПОСТАВКИ   |                               |               |   |                                  |  |  |
|--|-------------------------------|---------------|---|----------------------------------|--|--|
| Поиск по номеру и наименованию продукта  |                               |               |   |                                  |  |  |
| <input type="text"/>   |                               |               |   | <input type="button" value="Q"/> | <input type="button" value="Экспорт в Excel"/> | <input type="button" value="Распечатать PDF"/> |
| № продукта   | Наименование продукта         | Группа скидок | Индикатор склада <sup>?</sup>                                       | Срок поставки <sup>?</sup>       | Прайс-лист без НДС                             | Цена нетто с НДС                               |
|  <a href="#">96281496</a> | <a href="#">UPS 32 60 180</a> | A1            | <span style="color: green;">●</span> Поддерживается складской запас | 5 дней                           | UER 127,12                                     |  |

## Параметры продукта

Предоставляет информацию о габаритах, стране производства, штрих-кодах и кодах внешнеэкономической деятельности интересующего номера продукта.

| ПАРАМЕТРЫ ПРОДУКТА                      |                          |            |           |                                  |                      |                 |
|---|--------------------------|------------|-----------|----------------------------------|----------------------|-----------------|
| Поиск по номеру и наименованию продукта |                          |            |           |                                  |                      |                 |
| <input type="text" value="95922166"/>   |                          |            |           | <input type="button" value="Q"/> |                      |                 |
| Наименование продукта                   | Номер продукта           | Брутто вес | Нетто вес | EAN код                          | Страна происхождения | ТН ВЭД ЕАЭС Код |
| CR 120-1 A-F-A-V-HQQV                   | <a href="#">95922166</a> | 252.1 KGM  | 191 KGM   | 5700838933758                    | RU                   | 8413707500      |



### Вход в личный кабинет



в России



в Республике Беларусь



в Республике Казахстан

\* [www.grundfos.ru](http://www.grundfos.ru) в РФ и Республике Армения, [www.grundfos.by](http://www.grundfos.by) в Республике Беларусь, [www.grundfos.kz](http://www.grundfos.kz) в Республике Казахстан

# BIM-контент

от Grundfos

## ПРЕИМУЩЕСТВА В ДЕТАЛЯХ



**Файл:** В одном файле моделей размером <1 МБ находится весь типоряд продукта, что позволяет пользователю при необходимости максимально быстро заменять продукт во время проектирования. Это реализовано благодаря использованию таблиц типоразмеров.



**Предусмотрены необходимые интервалы обслуживания вокруг оборудования:** Красной линией очерчены интервалы вокруг оборудования, позволяющие пользователю определить требуемое расстояние и избежать проблем при монтаже и эксплуатации в дальнейшем.



**Простая навигация по стандартам:** Все необходимые данные о конкретном продукте будут включены в каждую BIM-модель в соответствии с выбранным стандартом.



**Предоставление локальных стандартов:** Весь модельный ряд оборудования поддерживает локальные стандарты стран использования. Для России параметры, попадающие в спецификацию, переведены на русский язык.



**Преимственность версий:** Для большего охвата пользователей файлы специально сохранены в более ранних версиях программного обеспечения, начиная с 2015/2016 Revit, и будут обновляться до текущей версии программы.



**Конфигураторы оборудования:** Реализована возможность выбора дополнительных опций (взрывозащита, тепловой кожух и т.д.) и принадлежностей, которые могут быть заказаны отдельно.



**2D чертежи:** Весь модельный ряд поддерживает возможность графического отображения (УГО) на различных планах в соответствии с региональными стандартами.



**Поддержка пользователей:** Создаются короткие обучающие ролики (две-три минуты), возможно исполнение моделей под определенные параметры, стандарты или программное обеспечение – пользователю может быть оказана вся необходимая поддержка.



### СКАЧАТЬ BIM-МОДЕЛИ GRUNDFOS



Адаптированные  
для России



Мультистандарт



| Раздел   | Оборудование для частных домов   | Стр.  |                        |
|--|--|---|------------------------|
| <b>1</b>   | <b>Циркуляционные насосы для систем отопления, кондиционирования, горячего водоснабжения</b> |   |                        |
|  | Насосные группы с циркуляционным насосом   | HEATMIX ..... 4   |                        |
|  | Принадлежности для насосных групп  | ..... 5   |                        |
|  | Циркуляционные насосы серии 100  | UP, UPS, UPSD ..... 6   |                        |
|  | Принадлежности для циркуляционных насосов серии 100  | ..... 9   |                        |
|  | Регулируемые циркуляционные насосы   | ALPHA3, ALPHA2, ALPHA1 L, ALPHA SOLAR ..... 11                          |                        |
|  | Принадлежности для регулируемых циркуляционных насосов                                       | ..... 17  |                        |
|  | Циркуляционные насосы для систем ГВС   | COMFORT ..... 18  |                        |
|  | Принадлежности для циркуляционных насосов для систем ГВС                                     | ..... 19  |                        |
|  | <b>2</b>   | <b>Насосы и установки для систем водоснабжения и повышения давления</b> |                        |
| Скважинные насосы (диаметр 3")                                   |  | SQ, SQE ..... 21  |                        |
| Принадлежности для скважинных насосов                            |  | ..... 24  |                        |
| Скважинные насосы (диаметр 4" и 6")                              |  | SP A, SP ..... 27   |                        |
| Принадлежности для скважинных насосов                            |  | ..... 34  |                        |
| Самовсасывающие насосы и насосные установки                      |  | SCALA2, MQ, JP, JP PT-H ..... 38  |                        |
| Малые повысительные насосы                                       |  | UPA ..... 39  |                        |
| Насосные установки для повышения давления                        |  | CMB, CMBE, CMBE TWIN, CMB-SP SET ..... 41                               |                        |
| Колодезные насосы и установки для систем водоснабжения           |  | SB, SBA ..... 45  |                        |
| Насосы и установки для водоснабжения и дренажа                   |  | STANDARD LINE ..... 46  |                        |
| <b>3</b>   | <b>Насосы и установки для систем дренажа, водоотведения, канализации</b>                     |   |                        |
|  | Дренажные насосы   | UNILIFT CC, UNILIFT KP ..... 51   |                        |
|  | Дренажные и грязевые насосы из нержавеющей стали   | UNILIFT AP ..... 53   |                        |
|  | Принадлежности для дренажных и грязевых насосов  | ..... 56  |                        |
|  | Насосные установки для водоотведения   | LIFTAWAY B, LIFTAWAY C ..... 61   |                        |
|  | Насосная установка для отведения конденсата  | CONLIFT1 ..... 63   |                        |
| Насосные установки для водоотведения и канализации               | SOLOLIFT2 ..... 65   |   |                        |
|  |  |   |                        |
| Раздел   | Оборудование промышленного / специального назначения   | Стр.  |                        |
| <b>4</b>   | <b>Одноступенчатые центробежные насосы</b>   |   |                        |
|  | Высокоэффективные циркуляционные насосы с «мокрым» ротором                                   | MAGNA1, MAGNA1 D ..... 67   |                        |
|  | Регулируемые высокоэффективные циркуляционные насосы с «мокрым» ротором                      | MAGNA3, MAGNA3 D, MAGNA3 N ..... 71                                     |                        |
|  | Принадлежности для циркуляционных насосов  | ..... 74  |                        |
|  | Циркуляционные насосы с «мокрым» ротором   | UPS, UPSD серии 200 ..... 76  |                        |
|  | Принадлежности для циркуляционных насосов  | ..... 78  |                        |
|  | Одинарные центробежные насосы «ин-лайн»  | TP ..... 81   |                        |
|  | Сдвоенные центробежные насосы «ин-лайн»  | TPD ..... 90  |                        |
|  | Одинарные центробежные насосы «ин-лайн» с корпусом из бронзы или нержавеющей стали           | TP Z, TP I ..... 95   |                        |
|  | Регулируемые центробежные насосы «ин-лайн» с датчиком  | TPE, TPED серии 2000 ..... 96   |                        |
|  | Регулируемые центробежные насосы «ин-лайн» без датчика                                       | TPE, TPED серии 1000 ..... 101  |                        |
|  | Высокоэффективные регулируемые центробежные насосы «ин-лайн» без датчика                     | TPE2, TPE2 D ..... 107  |                        |
|  | Высокоэффективные регулируемые центробежные насосы «ин-лайн» с датчиком                      | TPE3, TPE3 D ..... 110  |                        |
|  | Принадлежности для насосов «ин-лайн»   | ..... 113   |                        |
|  | Консольно-моноблочные центробежные насосы  | NB, NBG* ..... 115  |                        |
|  | Регулируемые консольно-моноблочные центробежные насосы                                       | NBE ..... 125   |                        |
|  | Консольные центробежные насосы нормального всасывания  | NK, NKG* ..... 130  |                        |
|  | Дополнительные опции для консольно-моноблочных насосов                                       | ..... 134   |                        |
|  | Принадлежности для консольно-моноблочных насосов   | ..... 136   |                        |
|  | Насосы двустороннего входа   | LS* ..... 137   |                        |
|  | <b>5</b>   | <b>Многоступенчатые центробежные насосы</b>                             |                        |
|  |  | Вертикальные многоступенчатые центробежные насосы                       | CR, CRN, CRT ..... 139 |
| Вертикальные многоступенчатые регулируемые центробежные насосы   |  | CRE, CRNE ..... 156   |                        |
| Принадлежности для вертикальных многоступенчатых насосов         |  | ..... 162   |                        |
| Горизонтальные многоступенчатые центробежные насосы              |  | CM-A, CM-I, CM-G ..... 167  |                        |
| Горизонтальные многоступенчатые регулируемые центробежные насосы |  | CME-A, CME-I, CME-G ..... 174   |                        |
| Принадлежности для горизонтальных многоступенчатых насосов       |  | ..... 180   |                        |
| Полупогружные многоступенчатые центробежные насосы               | MTH, MTR ..... 183   |   |                        |
| <b>6</b>   | <b>Насосы для систем водоснабжения и повышения давления</b>                                  |   |                        |
|  | Скважинные насосы  | SP, SP-N ..... 191  |                        |
|  | Принадлежности для скважинных насосов  | ..... 203   |                        |
|  | Скважинные насосы для агрессивных сред   | SP-N, SP-NE, SQE-NE, SP-R* ..... 211                                    |                        |
|  | Высоконапорные насосные модули   | BM ..... 221  |                        |
| Принадлежности для высоконапорных модулей                        | ..... 224  |   |                        |

\* Цена по запросу

# Содержание

| Раздел  | Оборудование промышленного / специального назначения   | Стр.   |                              |
|---|--|--|------------------------------|
| <b>7</b>  | <b>Комплектные установки для систем водоснабжения и повышения давления</b>   |  |                              |
|   | Установки повышения давления с одним насосом CRE   | Hydro Solo E ..... 227   |                              |
|   | Установки повышения давления с 2-3 насосами CR/CM  | Hydro Multi-S ..... 228  |                              |
|   | Установки повышения давления с 2-4 насосами CRE/CME  | Hydro Multi-E ..... 230  |                              |
|   | Установки повышения давления с 2-6 насосами CR   | Hydro MPC-S, MPC-F ..... 232                                       |                              |
|   | Установки повышения давления с 2-6 насосами CR(E)  | Hydro MPC-E ..... 242  |                              |
|   | Принадлежности для установок повышения давления  | ..... 248  |                              |
| <b>8</b>  | <b>Оборудование для систем пожаротушения</b>   |  |                              |
|   | Насосные установки для систем водяного пожаротушения<br>Насосные установки с дизельным и электрическим приводом для систем пожаротушения | Hydro MX ..... 251<br><br>Fire NKF*, Fire HSEF*                    |                              |
| <b>9</b>  | Дренажные и грязевые насосы  | DP, EF, DPK ..... 261  |                              |
|   | Насосы для водоотведения   | DWK-O, DWK-E ..... 267   |                              |
|   | Канализационные насосы с режущим механизмом  | APG, SEG ..... 271   |                              |
|   | Насосы для водоотведения и канализации   | SL1, SLV (0,9...11 кВт), SE1, SEV (1,1...11 кВт) ..... 275         |                              |
|   | Канализационные насосы   | SL, SE (9...30 кВт) ..... 299                                      |                              |
|   | Погружные канализационные насосы   | S*, KSN* ..... 322   |                              |
|   | Погружные диагональные и осевые насосы   | KPL*, KWM* ..... 325   |                              |
|   | Мешалки  | AMD.05, AMD.07 ..... 326   |                              |
|   | Погружные рециркуляционные насосы  | SRG* ..... 328   |                              |
|   | Мешалки и образователи потока  | AMD*, AMG*, AFG и SMD*, SMG*, SFG ..... 329                        |                              |
|   | Канализационные насосные станции   | MULTILIFT (M, MD, MSS, MLD, MOG, MDG, MDV, MD1) ..... 331          |                              |
|   | Комплектные канализационные насосные станции с резервуаром из полистилена  | PS.R ..... 341   |                              |
|   | Комплектные канализационные насосные станции с резервуаром из стеклопластика (диаметр 1000 мм)   | PS.M 1000, PS.G 1000 ..... 347                                     |                              |
|   | Комплектные канализационные насосные станции с резервуаром из стеклопластика (диаметр 1400 мм)   | PS.G 1400 ..... 351  |                              |
|   | Принадлежности для дренажных и канализационных насосов   | ..... 352  |                              |
|   | <b>10</b>  | <b>Системы дозирования и дезинфекции</b>                           |                              |
|   |  | Цифровые дозирочные насосы   | DDA, DDC, DDE, DME ..... 364 |
| Механические дозирочные насосы                          |  | DMX, DMH ..... 373   |                              |
| Принадлежности для дозирочных насосов                   |  | ..... 377  |                              |
| Дозирочные установки                                    |  | DSS ..... 393  |                              |
| Установки для производства и дозирования диоксида хлора |  | Oxiperm Pro ..... 395  |                              |
| Водоподготовка  |  | Selcoperm*, Vaccuperm*, Polydos* ..... 396                         |                              |
|   |  |  |                              |
| Раздел  | Системы управления, автоматика, принадлежности   | Стр.   |                              |
| <b>11</b>   | Дистанционное управление, диспетчеризация и контроль   | GRUNDFOS GO Remote, CIM, CIU, LiqTec ..... 399                     |                              |
|   | Шкафы управления насосами для систем отопления и водоснабжения   | Control MPC ..... 401  |                              |
|   | Отдельный преобразователь частоты  | CUE ..... 405  |                              |
|   | Принадлежности для преобразователя частоты   | ..... 406  |                              |
|   | Аналоговые датчики   | DPI, MBS, TTA, Sitrans, VFI, VFS, RPI, DPI V.2, RPS, DPS ..... 407 |                              |
|   | Комплексная защита электродвигателя насоса   | MP 204 ..... 415   |                              |
|   | Шкафы управления насосами для водоснабжения  | Control MP 204, MDR, FF4, RM 4, GIFAS-FS-E ..... 416               |                              |
|   | Блоки управления уровнем в резервуаре  | LC 231, CU ..... 419   |                              |
|   | Шкафы управления уровнем в резервуаре  | LC 241 ..... 420   |                              |
|   | Опции и принадлежности для LC 231/241  | ..... 424  |                              |
|   | Шкафы управления насосами для дренажа и канализации  | Control DC ..... 426   |                              |
|   | Принадлежности для шкафов управления   | ..... 434  |                              |
|   | Системы АВР по питанию для шкафов и блоков управления  | Control ID ..... 435   |                              |
| <b>12</b>   | Общие принадлежности   | Мембранные баки, резиновые компенсаторы, клапаны ..... 436         |                              |
|   |  |  |                              |
| Раздел  | Общая информация   | Стр.   |                              |
| <b>13</b>   | <b>Сервис</b>  |  |                              |
|   | Прайс-лист на ввод в эксплуатацию оборудования GRUNDFOS  | 443  |                              |
| <b>14</b>   | Общие условия поставок   | 445  |                              |

\* Цена по запросу

## Комплектное решение для обвязки котельной



Сервис за 24 часа\*

1

### > Монтаж за 10 минут

Компоненты собраны в готовое решение

### > Надёжная конструкция

Готовая к монтажу конструкция с проверенными компонентами

### > Высокое качество

Контроль качества сертифицирован по стандарту ISO 9001.

Все элементы группы прошли заводские испытания и защищены от протечек

### > До 5 лет гарантии

### > Широкий ассортимент

Доступны варианты групп с прямым контуром (2-ходовым клапаном) и смесительным контуром (3-ходовым клапаном), а так же все необходимые принадлежности

### > Сделано в Великобритании



### > Укомплектованы циркуляционными насосами GRUNDFOS

Доступны группы с насосами ALPHA2, ALPHA1 L и UPS



\* Подробную информацию об услуге «Сервис за 24 часа» смотрите на стр. 441.

Цены указаны на условиях «склад-Москва» без НДС.  
Рекомендованные розничные цены с 01.03.2020.

Информация, размещенная в Прайс-листе, не является публичной офертой.

1

**Насосные группы HEATMIX с циркуляционным насосом**

Насосная группа HEATMIX – это комплект оборудования для организации контура в системах отопления. В насосную группу входит: циркуляционный насос, патрубки, комплект запорной арматуры, приборы контроля температуры и, в зависимости от комплектации, 3-ходовой смесительный клапан. Преимуществами насосных групп HEATMIX является быстрый монтаж, компактный и эстетичный вид, надежность обвязки котельной, гарантированная работоспособность, широкий модельный ряд насосов.

Гарантийный период на устройства с насосами ALPHA составляет 5 лет, с насосами UPS – 3 года!



Сервис за 24 часа\*

|  |  |
|--|--|
| <b>Назначение:</b>                                   | Обвязка котла отопления.   |
| <b>Перекачиваемая жидкость:</b>                      | Взрывобезопасная, не содержащая абразивных и волокнистых включений, химически нейтральная к материалам насоса.                                     |
| <b>Температура перекачиваемой жидкости:</b>          | +2 ... +90 °С.   |
| <b>Материал:</b>                                     | Патрубки из стали, корпус насоса из чугуна, рабочее колесо насоса из композитного материала, кожух из полипропилена EPP, прокладки из резины EPDM. |
| <b>Тип присоединения:</b>                            | Резьбовое трубное соединение.  |
| <b>Межосевое расстояние:</b>                         | 125 мм.  |
| <b>Номинальное напряжение:</b>                       | 1 x 230 В.   |
| <b>Номинальная частота:</b>                          | 50 Гц.   |
| <b>Степень защиты:</b>                               | IP44, IPX2D, IPX4D.  |
| <b>Уровень звукового давления:</b>                   | ≤ 43 дБ(А).  |
| <b>Максимальное рабочее давление насосных групп:</b> | 10 бар.  |

**Насосные группы HEATMIX с прямым контуром**

Группа продукта A4

| Тип продукта            | Тип насоса         | Трубное присоединение верхнее/нижнее | № продукта            | EUR    |
|-------------------------|--------------------|--------------------------------------|-----------------------|--------|
| HEATMIX D25 UPS 40      | UPS 25-40 180      | Rp 1"/ G 1 1/2"                      | 99309061 <sup>A</sup> | 206,00 |
| HEATMIX D25 UPS 60      | UPS 25-60 180      | Rp 1"/ G 1 1/2"                      | 99309064 <sup>A</sup> | 220,00 |
| HEATMIX D25 UPS 80      | UPS 25-80 180      | Rp 1"/ G 1 1/2"                      | 99309066              | 312,00 |
| HEATMIX D25 ALPHA1 L 40 | ALPHA1 L 25-40 180 | Rp 1"/ G 1 1/2"                      | 99309071              | 229,00 |
| HEATMIX D25 ALPHA1 L 60 | ALPHA1 L 25-60 180 | Rp 1"/ G 1 1/2"                      | 99309072 <sup>A</sup> | 244,00 |
| HEATMIX D25 ALPHA2 40   | ALPHA2 25-40 180   | Rp 1"/ G 1 1/2"                      | 99309067 <sup>A</sup> | 274,00 |
| HEATMIX D25 ALPHA2 60   | ALPHA2 25-60 180   | Rp 1"/ G 1 1/2"                      | 99309068 <sup>A</sup> | 297,00 |
| HEATMIX D25 ALPHA2 80   | ALPHA2 25-80 180   | Rp 1"/ G 1 1/2"                      | 99309069              | 342,00 |

**Насосные группы HEATMIX с 3-ходовым смесительным клапаном**

Группа продукта A4

| Тип продукта            | Тип насоса         | Трубное присоединение верхнее/нижнее | № продукта            | EUR    |
|-------------------------|--------------------|--------------------------------------|-----------------------|--------|
| HEATMIX M25 UPS 40      | UPS 25-40 180      | Rp 1"/ G 1 1/2"                      | 99309083              | 260,00 |
| HEATMIX M25 UPS 60      | UPS 25-60 180      | Rp 1"/ G 1 1/2"                      | 99309084 <sup>A</sup> | 274,00 |
| HEATMIX M25 UPS 80      | UPS 25-80 180      | Rp 1"/ G 1 1/2"                      | 99309085              | 366,00 |
| HEATMIX M25 ALPHA1 L 40 | ALPHA1 L 25-40 180 | Rp 1"/ G 1 1/2"                      | 99309089              | 283,00 |
| HEATMIX M25 ALPHA1 L 60 | ALPHA1 L 25-60 180 | Rp 1"/ G 1 1/2"                      | 99309091 <sup>A</sup> | 305,00 |
| HEATMIX M25 ALPHA2 40   | ALPHA2 25-40 180   | Rp 1"/ G 1 1/2"                      | 99309086 <sup>A</sup> | 328,00 |
| HEATMIX M25 ALPHA2 60   | ALPHA2 25-60 180   | Rp 1"/ G 1 1/2"                      | 99309087 <sup>A</sup> | 351,00 |
| HEATMIX M25 ALPHA2 80   | ALPHA2 25-80 180   | Rp 1"/ G 1 1/2"                      | 99309088              | 396,00 |

\* Подробную информацию об услуге «Сервис за 24 часа» смотрите на стр. 441.

<sup>A</sup> – поддерживается складской запас готового продукта; <sup>B</sup> – поддерживается складской запас компонентов для сборки продукта.

Цены указаны на условиях «склад-Москва» без НДС.  
Рекомендованные розничные цены с 01.03.2020.

## Распределительные коллекторы

Максимальный расход: 3 м<sup>3</sup>/ч.  
 Максимальное давление: 4 бар.  
 Максимальная температура теплоносителя: 110 °С.  
 Трубное присоединение верхнее/нижнее: G 1 ½".

Группа продукта Z

| Тип продукта                         | Количество контуров | Комплектация  | № продукта            | EUR           |
|--------------------------------------|---------------------|---|-----------------------|---------------|
| Стальной распределительный коллектор | 2                   | С термоизоляционным кожухом и кронштейнами для крепления к стене                                | 98654091 <sup>A</sup> | <b>153,00</b> |
| Стальной распределительный коллектор | 3                   | С термоизоляционным кожухом и кронштейнами для крепления к стене                                | 98653925 <sup>A</sup> | <b>230,00</b> |
| Стальной распределительный коллектор | 4                   | С термоизоляционным кожухом и кронштейнами для крепления к стене                                | 99513545              | <b>272,00</b> |
| Стальной распределительный коллектор | 2                   | Со встроенным гидроразделителем, термоизоляционным кожухом и кронштейнами для крепления к стене | 98654097              | <b>342,00</b> |
| Стальной распределительный коллектор | 3                   | Со встроенным гидроразделителем, термоизоляционным кожухом и кронштейнами для крепления к стене | 98654099              | <b>430,00</b> |

## Гидроразделитель

Группа продукта Z

| Тип продукта     | Максимальный расход в системе | Максимальное давление | Максимальная температура теплоносителя | Трубное присоединение верхнее/нижнее | № продукта            | EUR           |
|------------------|-------------------------------|-----------------------|--|--------------------------------------|-----------------------|---------------|
| Гидроразделитель | 3 м <sup>3</sup> /ч           | 6 бар                 | 100 °С                                 | G 1 ½"                               | 99309096 <sup>A</sup> | <b>146,00</b> |

## Сервоприводы

Группа продукта Z

| Тип продукта  | Описание  | № продукта            | EUR           |
|---|---|-----------------------|---------------|
| Сервопривод без встроенного термостата для 3-ходового смесительного клапана | 230 В, 50 Гц, 4 ВА, 120 с/90°, 10 Н*м, IP44                             | 99309093 <sup>A</sup> | <b>68,00</b>  |
| Сервопривод со встроенным термостатом для 3-ходового смесительного клапана  | 230 В, 50 Гц, 1,5 ВА, 120 с/90°, 6 Н*м, IP42, датчик температуры Pt1000 | 99309094 <sup>A</sup> | <b>174,00</b> |

## Байпасный клапан

Группа продукта Z

| Тип продукта     | Диапазон калибровки | Максимальная раб. температура | Максимальное раб. давление | Монтажная длина | Трубное присоединение | № продукта | EUR          |
|------------------|---------------------|-------------------------------|----------------------------|-----------------|-----------------------|------------|--------------|
| Байпасный клапан | 2 – 6,5 м           | 95 °С                         | 10 бар                     | 65 мм           | G ¾"                  | 97894143   | <b>28,00</b> |

<sup>A</sup> – поддерживается складской запас готового продукта; <sup>B</sup> – поддерживается складской запас компонентов для сборки продукта.

Цены указаны на условиях «склад-Москва» без НДС.  
 Рекомендованные розничные цены с 01.03.2020.

Информация, размещенная в Прайс-листе, не является публичной офертой.

**Циркуляционные насосы UPS серии 100**



- Назначение:** В зависимости от исполнения насосы предназначены для циркуляции в системах отопления, кондиционирования и горячего водоснабжения частных домов.
- Перекачиваемая жидкость:** Взрывобезопасная, не содержащая абразивных и волокнистых включений, химически нейтральная к материалам насоса.
- Температура перекачиваемой жидкости:** -25 ... +110 °С\*\*.
- Материал:** Корпус из чугуна или нержавеющей стали, рабочее колесо из композитного материала.
- Тип присоединения:** Резьбовое трубное соединение.
- Номинальное напряжение:** 1 x 230 В.
- Номинальная частота:** 50 Гц.
- Степень защиты:** IP44, IP42, IPX4D, IPX2D.
- Уровень звукового давления:** ≤ 43 дБ(А).



Сервис за 24 часа\*

**Циркуляционные центробежные насосы с «мокрым» ротором UPS, UPSD, Solar серии 100 с корпусом из чугуна**

**UPS серии 100, 1 x 230 В**

Специальное исполнение для России, Республик Беларусь, Казахстан и Армении (резьбовые присоединения поставляются в комплекте).

Группа продукта A1

| Тип продукта | Мощность P <sub>1</sub> ***, Вт | Монтажная длина, мм | Трубное присоединение | Степень защиты | Температура жидкости | Количество на паллете | № продукта            | EUR    |
|--------------|---------------------------------|---------------------|-----------------------|----------------|----------------------|-----------------------|-----------------------|--------|
| UPS 25-40    | 25/35/45                        | 180                 | G 1 1/2"              | IP44           | +2 °С...+110 °С      | 198                   | 96281375 <sup>A</sup> | 73,00  |
| UPS 25-60    | 50/55/60                        | 180                 | G 1 1/2"              | IP44           | +2 °С...+110 °С      | 198                   | 96281477 <sup>A</sup> | 87,00  |
| UPS 25-80    | 110/155/165                     | 180                 | G 1 1/2"              | IP44           | -25 °С...+110 °С     | 120                   | 95906440 <sup>A</sup> | 171,00 |
| UPS 32-40    | 25/35/45                        | 180                 | G 2"                  | IP44           | +2 °С...+110 °С      | 198                   | 96281389 <sup>A</sup> | 78,00  |
| UPS 32-60    | 50/55/60                        | 180                 | G 2"                  | IP44           | +2 °С...+110 °С      | 198                   | 96281496 <sup>A</sup> | 93,00  |
| UPS 32-80    | 135/200/220                     | 180                 | G 2"                  | IP44           | -25 °С...+110 °С     | 120                   | 95906443 <sup>A</sup> | 209,00 |

**UPS серии 100, 1 x 230 В**

Группа продукта A1

| Тип продукта | Мощность P <sub>1</sub> ***, Вт | Монтажная длина, мм | Трубное присоединение | Степень защиты | Температура жидкости | Количество на паллете | № продукта            | EUR    |
|--------------|---------------------------------|---------------------|-----------------------|----------------|----------------------|-----------------------|-----------------------|--------|
| UPS 25-20    | 25/40/65                        | 180                 | G 1 1/2"              | IP44           | +2 °С...+110 °С      | 198                   | 59542500 <sup>A</sup> | 100,00 |
| UPS 25-30    | 25/35/55                        | 180                 | G 1 1/2"              | IP44           | +2 °С...+110 °С      | 198                   | 59543000 <sup>A</sup> | 100,00 |
| UPS 25-50    | 35/45/50                        | 180                 | G 1 1/2"              | IP44           | +2 °С...+110 °С      | 198                   | 96281432 <sup>A</sup> | 105,00 |
| UPS 25-55    | 65/80/85                        | 180                 | G 1 1/2"              | IP44           | -25 °С...+110 °С     | 120                   | 95906404 <sup>A</sup> | 190,00 |
| UPS 25-70    | 95/125/149                      | 180                 | G 1 1/2"              | IP44           | +2 °С...+95 °С       | 100                   | 96621354 <sup>A</sup> | 123,00 |
| UPS 25-100   | 280/340/345                     | 180                 | G 1 1/2"              | IPX4D          | -25 °С...+110 °С     | 45                    | 95906480 <sup>A</sup> | 256,00 |
| UPS 25-120   | 120/180/235                     | 180                 | G 1 1/2"              | IPX2D          | +2 °С...+95 °С       | 100                   | 52588336 <sup>A</sup> | 262,00 |
| UPS 25-125   | 135/210/270                     | 180                 | G 1 1/2"              | IPX2D          | +2 °С...+60 °С       | 100                   | 52588344 <sup>A</sup> | 304,00 |
| UPS 32-30    | 25/35/55                        | 180                 | G 2"                  | IP44           | +2 °С...+110 °С      | 198                   | 59583000 <sup>A</sup> | 114,00 |
| UPS 32-50    | 35/45/50                        | 180                 | G 2"                  | IP44           | +2 °С...+110 °С      | 198                   | 96281435 <sup>A</sup> | 114,00 |
| UPS 32-55    | 75/100/105                      | 180                 | G 2"                  | IPX4D          | -25 °С...+110 °С     | 120                   | 95906409 <sup>A</sup> | 245,00 |
| UPS 32-70    | 95/120/140                      | 180                 | G 2"                  | IP44           | +2 °С...+95 °С       | 100                   | 96621355 <sup>A</sup> | 139,00 |
| UPS 32-80 F  | 135/200/220                     | 220                 | DN 32 PN06/10         | IPX4D          | -25 °С...+110 °С     | 100                   | 95906458 <sup>A</sup> | 341,00 |
| UPS 32-100   | 280/340/345                     | 180                 | G 2"                  | IPX4D          | -25 °С...+110 °С     | 45                    | 95906500 <sup>A</sup> | 282,00 |
| UPS 32-100 F | 280/340/345                     | 220                 | DN 32 PN06/10         | IPX4D          | -25 °С...+110 °С     | 45                    | 95906483 <sup>A</sup> | 385,00 |
| UPS 40-50 F  | 75/100/105                      | 250                 | DN 40 PN06/10         | IPX4D          | -25 °С...+110 °С     | 80                    | 95906420 <sup>A</sup> | 302,00 |
| UPS 40-80 F  | 135/200/220                     | 250                 | DN 40 PN06/10         | IPX4D          | -25 °С...+110 °С     | 80                    | 95906462 <sup>A</sup> | 363,00 |
| UPS 40-100 F | 280/340/345                     | 250                 | DN 40 PN06/10         | IPX4D          | -25 °С...+110 °С     | 45                    | 95906486 <sup>A</sup> | 418,00 |

Принадлежности для UPS серии 100 смотрите на стр. 9.

\* Подробную информацию об услуге «Сервис за 24 часа» смотрите на стр. 441.

\*\* В системах домашнего водоснабжения рекомендованная температура воды +65 °С.

\*\*\* Потребляемая мощность в зависимости от установленной скорости.

<sup>A</sup> – поддерживается складской запас готового продукта; <sup>B</sup> – поддерживается складской запас компонентов для сборки продукта.

Цены указаны на условиях «склад-Москва» без НДС.  
Рекомендованные розничные цены с 01.03.2020.

## UPS серии 100, 1 × 230 В, исполнение с монтажной длиной 130 мм

Группа продукта A1

| Тип продукта  | Мощность<br>P <sub>i</sub> <sup>*</sup> , Вт | Монтажная<br>длина, мм | Трубное<br>присоединение | Степень<br>защиты | Температура<br>жидкости | Количество<br>на паллете | № продукта            | EUR   |
|---------------|--|------------------------|--------------------------|-------------------|-------------------------|--------------------------|-----------------------|-------|
| UPS 15-40 130 | 25/35/45                                     | 130                    | G 1"                     | IP44              | +2 °C...+110 °C         | 198                      | 96281368              | 73,00 |
| UPS 15-60 130 | 50/60/70                                     | 130                    | G 1"                     | IP44              | +2 °C...+110 °C         | 198                      | 96281471 <sup>A</sup> | 87,00 |
| UPS 20-40 130 | 25/35/45                                     | 130                    | G 1 1/2"                 | IP44              | +2 °C...+110 °C         | 198                      | 96281371 <sup>A</sup> | 73,00 |
| UPS 20-60 130 | 50/60/70                                     | 130                    | G 1 1/2"                 | IP44              | +2 °C...+110 °C         | 198                      | 96281472 <sup>A</sup> | 87,00 |
| UPS 25-40 130 | 25/35/45                                     | 130                    | G 1 1/2"                 | IP44              | +2 °C...+110 °C         | 198                      | 96281376 <sup>A</sup> | 73,00 |
| UPS 25-50 130 | 35/45/50                                     | 130                    | G 1 1/2"                 | IP44              | +2 °C...+110 °C         | 198                      | 96281424 <sup>A</sup> | 84,00 |
| UPS 25-60 130 | 50/60/70                                     | 130                    | G 1 1/2"                 | IP44              | +2 °C...+110 °C         | 198                      | 96281476 <sup>A</sup> | 87,00 |

## UPS серии 100, 1 × 230 В, исполнение с воздухоотделителем

(Внимание! Воздухоотводчик не входит в комплект поставки!)

Группа продукта A1

| Тип продукта | Мощность<br>P <sub>i</sub> <sup>*</sup> , Вт | Монтажная<br>длина, мм | Трубное<br>присоединение | Степень<br>защиты | Температура<br>жидкости | Количество<br>на паллете | № продукта | EUR    |
|--------------|--|------------------------|--------------------------|-------------------|-------------------------|--------------------------|------------|--------|
| UPS 25-30 A  | 25/35/55                                     | 180                    | G 1 1/2"                 | IP44              | +2 °C...+110 °C         | 198                      | 59563000   | 103,00 |
| UPS 25-40 A  | 25/35/45                                     | 180                    | G 1 1/2"                 | IP44              | +2 °C...+110 °C         | 198                      | 96281387   | 112,00 |
| UPS 25-60 A  | 50/60/70                                     | 180                    | G 1 1/2"                 | IP44              | +2 °C...+110 °C         | 198                      | 96281491   | 137,00 |

## UPS серии 100, 1 × 230 В, исполнение для перекачивания жидкости с отрицательной температурой (до -25 °C), 1 × 230 В

Группа продукта A1

| Тип продукта | Мощность<br>P <sub>i</sub> <sup>*</sup> , Вт | Монтажная<br>длина, мм | Трубное<br>присоединение | Степень<br>защиты | Температура<br>жидкости | Количество<br>на паллете | № продукта | EUR    |
|--------------|--|------------------------|--------------------------|-------------------|-------------------------|--------------------------|------------|--------|
| UPS 25-40 K  | 35/55/75                                     | 180                    | G 1 1/2"                 | IPX2D             | -25 °C...+95 °C         | 198                      | 59544505   | 120,00 |
| UPS 25-50 K  | 40/65/85                                     | 180                    | G 1 1/2"                 | IPX2D             | -25 °C...+95 °C         | 198                      | 59545502   | 124,00 |



## Сдвоенные насосы UPSD серии 100, 1 × 230 В

Группа продукта A1

| Тип продукта  | Мощность<br>P <sub>i</sub> <sup>*</sup> , Вт | Монтажная<br>длина, мм | Трубное<br>присоединение | Степень<br>защиты | Температура<br>жидкости | Количество<br>на паллете | № продукта            | EUR    |
|---------------|--|------------------------|--------------------------|-------------------|-------------------------|--------------------------|-----------------------|--------|
| UPSD 32-50    | 75/100/105                                   | 180                    | G 2"                     | IPX2D             | -25 °C...+110 °C        | 80                       | 95906413 <sup>A</sup> | 384,00 |
| UPSD 32-50 F  | 75/100/105                                   | 220                    | DN 32 PN06/10            | IPX2D             | -25 °C...+110 °C        | 40                       | 95906416 <sup>A</sup> | 407,00 |
| UPSD 32-80    | 135/200/220                                  | 180                    | G 2"                     | IPX2D             | -25 °C...+110 °C        | 80                       | 95906455 <sup>A</sup> | 502,00 |
| UPSD 32-80 F  | 135/200/220                                  | 220                    | DN 32 PN06/10            | IPX2D             | -25 °C...+110 °C        | 40                       | 95906459 <sup>A</sup> | 534,00 |
| UPSD 32-100 F | 280/340/345                                  | 220                    | DN 32 PN06/10            | IPX4D             | -25 °C...+110 °C        | 24                       | 95906484 <sup>A</sup> | 810,00 |
| UPSD 40-50 F  | 75/100/105                                   | 250                    | DN 40 PN06/10            | IPX2D             | -25 °C...+110 °C        | 40                       | 95906423              | 574,00 |
| UPSD 40-80 F  | 135/200/220                                  | 250                    | DN 40 PN06/10            | IPX2D             | -25 °C...+110 °C        | 40                       | 95906465              | 639,00 |
| UPSD 40-100 F | 280/340/345                                  | 250                    | DN 40 PN06/10            | IPX4D             | -25 °C...+110 °C        | 24                       | 95906487              | 818,00 |



## UPS серии 100, 3 × 400 В

Группа продукта A1

| Тип продукта | Мощность<br>P <sub>i</sub> <sup>*</sup> , Вт | Монтажная<br>длина, мм | Трубное<br>присоединение | Степень<br>защиты | Температура<br>жидкости | Количество<br>на паллете | № продукта            | EUR    |
|--------------|--|------------------------|--------------------------|-------------------|-------------------------|--------------------------|-----------------------|--------|
| UPS 25-40    | 95/110                                       | 180                    | G 1 1/2"                 | IP42              | +2 °C...+110 °C         | 198                      | 59544800              | 139,00 |
| UPS 25-50    | 115/130                                      | 180                    | G 1 1/2"                 | IP42              | +2 °C...+110 °C         | 198                      | 59545800              | 175,00 |
| UPS 25-60    | 130/140                                      | 180                    | G 1 1/2"                 | IP42              | +2 °C...+110 °C         | 198                      | 59546800 <sup>A</sup> | 178,00 |

Принадлежности для UPS серии 100 смотрите на стр. 9.

\* Потребляемая мощность в зависимости от установленной скорости.

<sup>A</sup> – поддерживается складской запас готового продукта; <sup>B</sup> – поддерживается складской запас компонентов для сборки продукта.Цены указаны на условиях «склад-Москва» без НДС.  
Рекомендованные розничные цены с 01.03.2020.

Информация, размещенная в Прайс-листе, не является публичной офертой.

1

## Циркуляционные центробежные насосы с «мокрым» ротором UP, UPS серии 100 с корпусом из нержавеющей стали

## UP, UPS серии 100, 1 × 230 В

Группа продукта A3

| Тип продукта   | Мощность P <sub>1</sub> , Вт | Монтажная длина, мм | Трубное присоединение | Степень защиты | Температура жидкости | Количество на паллете | № продукта            | EUR    |
|----------------|------------------------------|---------------------|-----------------------|----------------|----------------------|-----------------------|-----------------------|--------|
| UP 20 - 07 N   | 50                           | 150                 | G 1 ¼"                | IP44           | +2 °C...+110 °C      | 198                   | 59640506              | 167,00 |
| UP 20 - 15 N   | 65                           | 150                 | G 1 ¼"                | IP44           | +2 °C...+110 °C      | 198                   | 59641500 <sup>A</sup> | 168,00 |
| UP 20 - 30 N   | 75                           | 150                 | G 1 ¼"                | IP44           | +2 °C...+110 °C      | 198                   | 59643500 <sup>A</sup> | 190,00 |
| UP 20 - 30 NK  | 75                           | 150                 | G 1 ¼"                | IPX2D          | -25 °C...+95 °C      | 198                   | 59643501              | 260,00 |
| UP 20 - 45 N   | 120                          | 150                 | G 1 ¼"                | IPX2D          | +2 °C...+110 °C      | 120                   | 95906472 <sup>A</sup> | 226,00 |
| UPS 25 - 40 N  | 25/35/45                     | 180                 | G 1 ½"                | IP44           | +2 °C...+110 °C      | 198                   | 96913060 <sup>A</sup> | 191,00 |
| UPS 25 - 60 N  | 50/55/60                     | 180                 | G 1 ½"                | IP44           | +2 °C...+110 °C      | 198                   | 96913085 <sup>A</sup> | 246,00 |
| UPS 25 - 80 N  | 110/155/165                  | 180                 | G 1 ½"                | IPX4D          | -25 °C...+110 °C     | 120                   | 95906439 <sup>A</sup> | 362,00 |
| UPS 32 - 80 N  | 135/200/220                  | 180                 | G 2"                  | IPX4D          | -25 °C...+110 °C     | 120                   | 95906448 <sup>A</sup> | 437,00 |
| UPS 32 - 100 N | 280/340/345                  | 180                 | G 2"                  | IPX4D          | +2 °C...+110 °C      | 45                    | 95906489 <sup>A</sup> | 732,00 |
| UPS 40 - 50 FN | 75/100/105                   | 250                 | DN 40 PN06/10         | IPX4D          | -25 °C...+110 °C     | 80                    | 95906422              | 587,00 |

## UP серии 100, 3 × 400 В

Группа продукта A3

| Тип продукта | Мощность P <sub>1</sub> , Вт | Монтажная длина, мм | Трубное присоединение | Степень защиты | Температура жидкости | Количество на паллете | № продукта | EUR    |
|--------------|------------------------------|---------------------|-----------------------|----------------|----------------------|-----------------------|------------|--------|
| UP 20 - 15 N | 75                           | 150                 | G 1 ¼"                | IP42           | +2 °C...+110 °C      | 198                   | 59641800   | 249,00 |
| UP 20 - 30 N | 100                          | 150                 | G 1 ¼"                | IP42           | +2 °C...+110 °C      | 198                   | 59643800   | 279,00 |

Принадлежности для UPS и UP серии 100 смотрите на стр. 9.

<sup>A</sup> – поддерживается складской запас готового продукта; <sup>B</sup> – поддерживается складской запас компонентов для сборки продукта.

Цены указаны на условиях «склад-Москва» без НДС.  
Рекомендованные розничные цены с 01.03.2020.



# Принадлежности для циркуляционных насосов серии 100

## Трубные присоединения

Группа продукта Z

1

| Трубное присоединение для:  | Тип продукта                                 | Размер                   | Материал | № продукта           | EUR          |
|---|--|--------------------------|----------|----------------------|--------------|
| <b>UPS 20-xx<br/>ALPHA1 L 20-xx</b>   | Резьбовое трубное соединение (комплект)      | G 1 ½ × Rp ¾             | Чугун    | 525156 <sup>A1</sup> | <b>7,00</b>  |
|   | Резьбовое трубное соединение (комплект)      | G 1 ½ × Rp ½ IG / R ¾ AG | Латунь   | 96433909             | <b>11,00</b> |
|   | Резьбовое трубное соединение (комплект)      | G 1 ½ × R 1 AG           | Медь     | 525197               | <b>33,00</b> |
|   | Резьбовое трубное соединение (комплект)      | G 1 ½ × Rp ¾             | Латунь   | 529982 <sup>A</sup>  | <b>19,00</b> |
|   | Шаровой вентиль с накидной гайкой (комплект) | G 1 ½ × 22 мм            | Латунь   | 519801               | <b>34,00</b> |
|   | Шаровой вентиль с накидной гайкой (комплект) | G 1 ½ × Rp ¾             | Латунь   | 519802               | <b>31,00</b> |
|   | Обратный клапан                              | G 1 ½ × R 1 ½ AG         | Бронза   | 91076508             | <b>54,00</b> |
| <b>UPS 25-xx<br/>ALPHA1 L 25-xx<br/>ALPHA2 25-xx<br/>ALPHA3 25-xx<br/>ALPHA SOLAR 25-xx</b> | Резьбовое трубное соединение (комплект)      | G 1 ½ × Rp ¾             | Чугун    | 529921 <sup>A</sup>  | <b>9,00</b>  |
|   | Резьбовое трубное соединение (комплект)      | G 1 ½ × Rp 1             | Чугун    | 529922 <sup>A1</sup> | <b>7,00</b>  |
|   | Резьбовое трубное соединение (комплект)      | G 1 ½ × Rp 1             | Латунь   | 529972 <sup>A</sup>  | <b>19,00</b> |
|   | Резьбовое трубное соединение (комплект)      | G 1 ½ × R 1 AG           | Чугун    | 529925               | <b>15,00</b> |
|   | Резьбовое трубное соединение (комплект)      | G 1 ½ × R 1 ½ AG         | Чугун    | 529924               | <b>8,00</b>  |
|   | Трубное соединение для пайки (комплект)      | G 1 ½ × 18 мм            | Латунь   | 529977               | <b>29,00</b> |
|   | Трубное соединение для пайки (комплект)      | G 1 ½ × 22 мм            | Латунь   | 529978               | <b>24,00</b> |
|   | Трубное соединение для пайки (комплект)      | G 1 ½ × 28 мм            | Латунь   | 529979               | <b>22,00</b> |
|   | Шаровой вентиль с накидной гайкой (комплект) | G 1 ½ × Rp ¾             | Латунь   | 519805               | <b>29,00</b> |
|   | Шаровой вентиль с накидной гайкой (комплект) | G 1 ½ × Rp 1             | Латунь   | 519806               | <b>29,00</b> |
|   | Шаровой вентиль с накидной гайкой (комплект) | G 1 ½ × Rp 1 ½           | Латунь   | 519807               | <b>31,00</b> |
| <b>UPS 32-xx<br/>ALPHA1 L 32-xx<br/>ALPHA2 32-xx<br/>ALPHA3 32-xx</b>                       | Резьбовое трубное соединение (комплект)      | G 2 × Rp 1               | Чугун    | 509921               | <b>12,00</b> |
|   | Резьбовое трубное соединение (комплект)      | G 2 × Rp 1 ½             | Чугун    | 509922 <sup>A1</sup> | <b>9,00</b>  |
|   | Резьбовое трубное соединение (комплект)      | G 2 × Rp 1 ½             | Бронза   | 505535 <sup>A</sup>  | <b>50,00</b> |
|   | Шаровой вентиль с накидной гайкой (комплект) | G 2 × Rp 1 ½             | Латунь   | 505539               | <b>57,00</b> |

<sup>1</sup> – стандартное трубное соединение.

Условные обозначения: G – трубная резьба  
Rp – внутренняя самоуплотняющаяся трубная резьба  
AG – наружная трубная резьба

## Фланцы стальные приварные PN 10/16

Группа продукта Z

| Тип продукта   | Описание   | Размер | PN 10/16<br>№ продукта | EUR          |
|--|--|--------|------------------------|--------------|
| <b>Фланец стальной приварной<br/>в соответствии с DIN 2633</b> | В комплект входит <b>ОДИН</b> фланец с необходимым количеством болтов, гаек и уплотнений | DN 32  | 96569183               | <b>18,00</b> |
|  |  | DN 40  | 96569184               | <b>19,00</b> |

## Фланцы стальные приварные PN 6

Группа продукта Z

| Тип продукта   | Описание  | Размер | PN 6<br>№ продукта | EUR          |
|--|---|--------|--------------------|--------------|
| <b>Фланцы стальные приварные<br/>PN 06 в соответствии с DIN 2631</b> | В комплект входит <b>ДВА</b> фланца с необходимым количеством болтов, гаек и уплотнений | DN 32  | 539904             | <b>24,00</b> |
|  |   | DN 40  | 539902             | <b>28,00</b> |

## Элементы автоматики

Группа продукта Z

| Тип продукта               | Исполнение  | Описание               | № продукта | EUR           |
|----------------------------|---|------------------------|------------|---------------|
| <b>TS 3/T</b>              | Электронно-механический таймер с суточным диском  | для настенного монтажа | 96406992   | <b>44,00</b>  |
| <b>TS 3/W</b>              | Электронно-механический таймер с недельным диском | для настенного монтажа | 96406993   | <b>44,00</b>  |
| <b>ET 2</b>                | Температурное реле с накладным датчиком           | +20 °C...+80 °C        | 00ID4384   | <b>160,00</b> |
| <b>Модуль сигнализации</b> | Только для насосов UPS xx-100                     |                        | 95906254   | <b>87,00</b>  |

<sup>A</sup> – поддерживается складской запас готового продукта; <sup>B</sup> – поддерживается складской запас компонентов для сборки продукта.

Цены указаны на условиях «склад-Москва» без НДС.  
Рекомендованные розничные цены с 01.03.2020.

Информация, размещенная в Прайс-листе, не является публичной офертой.

# Новинка!

## ALPHA3 с дистанционным управлением и новыми режимами AUTO<sub>ADAPT</sub>

- › Возможность контролировать работу насоса прямо с экрана телефона или планшета через приложение Grundfos GO Remote\*



- › Простая и быстрая балансировка системы отопления через приложение Grundfos GO Balance\*

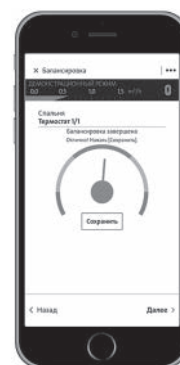

\* Скачайте бесплатно



- › Связь насоса с мобильными приложениями устанавливается напрямую, без необходимости в использовании внешних модулей связи
- › 3 режима AUTO<sub>ADAPT</sub>: для работы в контуре с радиаторами, в контуре с тёплым полом и в смешанном контуре
- › Экономия электроэнергии до 80%

**Подробная информация  
о новом ALPHA3:**



Цены указаны на условиях «склад-Москва» без НДС.  
Рекомендованные розничные цены с 01.03.2020.

**Циркуляционные насосы ALPHA3**

Обновленная линейка циркуляционных насосов для частных домов ALPHA3 теперь управляется удаленно по протоколу Bluetooth мобильным устройством с помощью специального приложения Grundfos GO Remote. Продвинутая гидравлическая балансировка теперь не требует наличия модуля связи ALPHA Reader – для быстрой и простой балансировки необходим только сам насос ALPHA3 и мобильное приложение Grundfos GO Balance. Обновленный насос обладает возможностью точной настройки рабочих характеристик с шагом уставки вплоть до 1%, а функция AUTO<sub>ADAPT</sub> теперь доступна в трех вариантах – для теплых полов, радиаторных и смешанных систем отопления. Защита от «сухого» хода насоса, увеличенные пусковые характеристики и функция летнего и ночного режима значительно повышают надежность насоса. Насос ALPHA3 – 5 лет гарантии!



Сервис за 24 часа\*

- Назначение:** Циркуляция теплоносителя в отопления, кондиционирования и горячего водоснабжения частных домов.
- Перекачиваемая жидкость:** Взрывобезопасная, не содержащая абразивных и волокнистых включений, химически нейтральная к материалам насоса.
- Температура перекачиваемой жидкости:** +2 ... +110 °С.
- Материал:** Корпус из чугуна, рабочее колесо из композитного материала. Катафорезное покрытие корпуса.
- Тип присоединения:** Резьбовое трубное соединение.
- Номинальное напряжение:** 1 x 230 В.
- Номинальная частота:** 50 Гц.
- Степень защиты:** IPX4D.
- Уровень звукового давления:** ≤ 43 дБ(A).

**Специальное исполнение для России, Республик Беларусь, Казахстан и Армении**

(в моделях ALPHA3 25-XX резьбовые присоединения поставляются в комплекте)

Группа продукта A2

| Тип продукта | Мощность P <sub>1</sub> , Вт | Монтажная длина, мм | Трубное присоединение | Степень защиты | EEl    | Количество на паллете | № продукта            | EUR    |
|--------------|------------------------------|---------------------|-----------------------|----------------|--------|-----------------------|-----------------------|--------|
| ALPHA3 25-40 | 3 - 18                       | 180                 | G 1 1/2"              | IPX4D          | ≤ 0,15 | 210                   | 99371970 <sup>A</sup> | 203,00 |
| ALPHA3 25-60 | 3 - 34                       | 180                 | G 1 1/2"              | IPX4D          | ≤ 0,17 | 210                   | 99371971 <sup>A</sup> | 233,00 |
| ALPHA3 25-80 | 3 - 50                       | 180                 | G 1 1/2"              | IPX4D          | ≤ 0,18 | 210                   | 99371972 <sup>A</sup> | 293,00 |
| ALPHA3 32-40 | 3 - 18                       | 180                 | G 2"                  | IPX4D          | ≤ 0,15 | 210                   | 99371983              | 224,00 |
| ALPHA3 32-60 | 3 - 34                       | 180                 | G 2"                  | IPX4D          | ≤ 0,17 | 210                   | 99371985 <sup>A</sup> | 257,00 |
| ALPHA3 32-80 | 3 - 50                       | 180                 | G 2"                  | IPX4D          | ≤ 0,18 | 210                   | 99371987 <sup>A</sup> | 322,00 |

**Исполнение с уменьшенной монтажной длиной (130 мм)**

Группа продукта A2

| Тип продукта     | Мощность P <sub>1</sub> , Вт | Монтажная длина, мм | Трубное присоединение | Степень защиты | EEl    | Количество на паллете | № продукта | EUR    |
|------------------|------------------------------|---------------------|-----------------------|----------------|--------|-----------------------|------------|--------|
| ALPHA3 25-40 130 | 3 - 18                       | 130                 | G 1 1/2"              | IPX4D          | ≤ 0,15 | 252                   | 99371952   | 203,00 |
| ALPHA3 25-60 130 | 3 - 34                       | 130                 | G 1 1/2"              | IPX4D          | ≤ 0,17 | 252                   | 99371954   | 233,00 |
| ALPHA3 25-80 130 | 3 - 50                       | 130                 | G 1 1/2"              | IPX4D          | ≤ 0,18 | 252                   | 99371955   | 293,00 |

Принадлежности для ALPHA3 смотрите на стр. 17.

\* Подробную информацию об услуге «Сервис за 24 часа» смотрите на стр. 441.

<sup>A</sup> – поддерживается складской запас готового продукта; <sup>B</sup> – поддерживается складской запас компонентов для сборки продукта.

Цены указаны на условиях «склад-Москва» без НДС.  
Рекомендованные розничные цены с 01.03.2020.

Информация, размещенная в Прайс-листе, не является публичной офертой.

# Новинка!

## ALPHA2 с функцией балансировки системы отопления

- Используйте ALPHA2 и мобильное приложение Grundfos GO Balance\* для настройки запорно-регулирующей арматуры в системе отопления

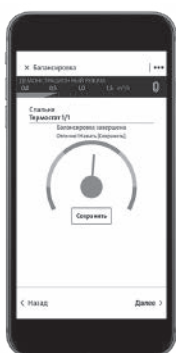

\* Скачайте бесплатно



- Уникальная функция AUTO<sub>ADAPT</sub> ALPHA2 автоматически выбирает самый энергоэффективный режим работы насоса в соответствии с фактическими потребностями

- Экономия электроэнергии до 80%

- Доступны модели в исполнении корпуса из нержавеющей стали

Для проведения гидравлической балансировки с ALPHA2 дополнительно необходим модуль связи ALPHA Reader

- Для использования в системах ГВС доступны модели насосов в исполнении из нержавеющей стали
- Доступны модели насосов в исполнении с воздухоотводчиком

**Подробная информация о новом ALPHA2:**



Цены указаны на условиях «склад-Москва» без НДС.  
Рекомендованные розничные цены с 01.03.2020.

**Циркуляционные насосы ALPHA2**

Циркуляционные насосы для частных домов ALPHA2 с индексом энергоэффективности EEI ≤ 0,15\*\*. В конструкции применён электродвигатель с постоянными магнитами и частотным преобразователем. Цифровой индикатор энергопотребления показывает текущую потребляемую мощность и текущий расход. Насос обладает 10 встроенными режимами управления, в том числе функцией AUTO<sub>ADAPT</sub>. Функция AUTO<sub>ADAPT</sub> встроена в насосы ALPHA2 для автоматического выбора оптимальной гидравлической характеристики насоса в зависимости от потребности системы отопления. Защита от «сухого» хода насоса, увеличенные пусковые характеристики и функция летнего режима значительно повышают надёжность насоса. 5 лет гарантии!



Сервис за 24 часа\*

- Назначение:** Циркуляция теплоносителя в системах отопления, кондиционирования и горячего водоснабжения частных домов.
- Перекачиваемая жидкость:** Взрывобезопасная, не содержащая абразивных и волокнистых включений, химически нейтральная к материалам насоса.
- Температура перекачиваемой жидкости:** +2 ... +110 °С.
- Материал:** Корпус из чугуна или нержавеющей стали (исполнение «N»), рабочее колесо из композитного материала. Катафорезное покрытие корпуса.
- Тип присоединения:** Резьбовое трубное соединение.
- Номинальное напряжение:** 1 x 230 В.
- Номинальная частота:** 50 Гц.
- Степень защиты:** IPX4D.
- Уровень звукового давления:** ≤ 43 дБ(А).

**Специальное исполнение для России, Республик Беларусь, Казахстан и Армении**

(в моделях ALPHA2 25-XX резьбовые присоединения поставляются в комплекте)

Группа продукта A2

| Тип продукта | Мощность P <sub>1</sub> , Вт | Монтажная длина, мм | Трубное присоединение | Степень защиты | EEI    | Количество на паллете | № продукта            | EUR    |
|--------------|------------------------------|---------------------|-----------------------|----------------|--------|-----------------------|-----------------------|--------|
| ALPHA2 25-40 | 3 - 18                       | 180                 | G 1 1/2"              | IPX4D          | ≤ 0,15 | 210                   | 99420002 <sup>A</sup> | 146,00 |
| ALPHA2 25-60 | 3 - 34                       | 180                 | G 1 1/2"              | IPX4D          | ≤ 0,17 | 210                   | 99420013 <sup>A</sup> | 167,00 |
| ALPHA2 25-80 | 3 - 50                       | 180                 | G 1 1/2"              | IPX4D          | ≤ 0,18 | 210                   | 99420015 <sup>A</sup> | 210,00 |
| ALPHA2 32-40 | 3 - 18                       | 180                 | G 2"                  | IPX4D          | ≤ 0,15 | 252                   | 99420016 <sup>A</sup> | 164,00 |
| ALPHA2 32-60 | 3 - 34                       | 180                 | G 2"                  | IPX4D          | ≤ 0,17 | 252                   | 99420018 <sup>A</sup> | 184,00 |
| ALPHA2 32-80 | 3 - 50                       | 180                 | G 2"                  | IPX4D          | ≤ 0,18 | 252                   | 99420020 <sup>A</sup> | 231,00 |

**Исполнение с уменьшенной монтажной длиной (130 мм)**

Группа продукта A2

| Тип продукта     | Мощность P <sub>1</sub> , Вт | Монтажная длина, мм | Трубное присоединение | Степень защиты | EEI    | Количество на паллете | № продукта            | EUR    |
|------------------|------------------------------|---------------------|-----------------------|----------------|--------|-----------------------|-----------------------|--------|
| ALPHA2 15-40 130 | 3 - 18                       | 130                 | G 1"                  | IPX4D          | ≤ 0,15 | 252                   | 99411107              | 160,00 |
| ALPHA2 15-60 130 | 3 - 34                       | 130                 | G 1"                  | IPX4D          | ≤ 0,17 | 252                   | 99411114              | 184,00 |
| ALPHA2 25-40 130 | 3 - 18                       | 130                 | G 1 1/2"              | IPX4D          | ≤ 0,15 | 252                   | 99411143 <sup>A</sup> | 146,00 |
| ALPHA2 25-60 130 | 3 - 34                       | 130                 | G 1 1/2"              | IPX4D          | ≤ 0,17 | 252                   | 99411150 <sup>A</sup> | 167,00 |
| ALPHA2 25-80 130 | 3 - 50                       | 130                 | G 1 1/2"              | IPX4D          | ≤ 0,18 | 252                   | 99411163 <sup>A</sup> | 210,00 |

Принадлежности для ALPHA2 смотрите на стр. 17.

\* Подробную информацию об услуге «Сервис за 24 часа» смотрите на стр. 441.

\*\* EEI ≤ 0,15 для ALPHA2 хх-40 (N), кроме насосов в исполнении с воздухоотделителем.

<sup>A</sup> – поддерживается складской запас готового продукта; <sup>B</sup> – поддерживается складской запас компонентов для сборки продукта.

Цены указаны на условиях «склад-Москва» без НДС.  
Рекомендованные розничные цены с 01.03.2020.

Информация, размещенная в Прайс-листе, не является публичной офертой.

1

## Исполнение с корпусом из нержавеющей стали

Группа продукта A2

| Тип продукта          | Мощность<br>P <sub>1</sub> , Вт | Монтажная<br>длина, мм | Трубное<br>присоединение | Степень<br>защиты | EEl    | Количество<br>на паллете | № продукта            | EUR           |
|-----------------------|---------------------------------|------------------------|--------------------------|-------------------|--------|--------------------------|-----------------------|---------------|
| <b>ALPHA2 25-40 N</b> | 3 - 18                          | 180                    | G 1 ½"                   | IPX4D             | ≤ 0,15 | 252                      | 99411365 <sup>A</sup> | <b>274,00</b> |
| <b>ALPHA2 25-60 N</b> | 3 - 34                          | 180                    | G 1 ½"                   | IPX4D             | ≤ 0,17 | 252                      | 99411424 <sup>A</sup> | <b>319,00</b> |
| <b>ALPHA2 25-80 N</b> | 3 - 50                          | 180                    | G 1 ½"                   | IPX4D             | ≤ 0,18 | 252                      | 99411428 <sup>A</sup> | <b>384,00</b> |
| <b>ALPHA2 32-40 N</b> | 3 - 18                          | 180                    | G 2"                     | IPX4D             | ≤ 0,15 | 252                      | 99411432              | <b>314,00</b> |
| <b>ALPHA2 32-60 N</b> | 3 - 34                          | 180                    | G 2"                     | IPX4D             | ≤ 0,17 | 252                      | 99411448              | <b>354,00</b> |
| <b>ALPHA2 32-80 N</b> | 3 - 50                          | 180                    | G 2"                     | IPX4D             | ≤ 0,18 | 252                      | 99411449              | <b>467,00</b> |

Принадлежности для ALPHA2 смотрите на стр. 17.

\* Подробную информацию об услуге «Сервис за 24 часа» смотрите на стр. 441.

<sup>A</sup> – поддерживается складской запас готового продукта; <sup>B</sup> – поддерживается складской запас компонентов для сборки продукта.

Цены указаны на условиях «склад-Москва» без НДС.  
Рекомендованные розничные цены с 01.03.2020.

**Циркуляционные насосы ALPHA1 L**

Высокоэффективный циркуляционный насос с 6 встроенными режимами управления. Уникальный дизайн и фронтальное подключение питания обеспечивают простоту монтажа в ограниченном пространстве. Возможность управления по внешнему ШИМ-сигналу<sup>1</sup> позволяет интегрировать ALPHA1 L в системы под управлением контроллера. В конструкции применён электродвигатель с постоянными магнитами и износостойкими материалами.



**Назначение:** Циркуляция теплоносителя в системах отопления, кондиционирования и горячего водоснабжения частных домов.

**Перекачиваемая жидкость:** Взрывобезопасная, не содержащая абразивных и волокнистых включений, химически нейтральная к материалам насоса.

**Температура перекачиваемой жидкости:** +2 ... +95 °С.

**Материал:** Корпус из чугуна или нержавеющей стали (исполнение «N»), рабочее колесо из композитного материала.

**Тип присоединения:** Резьбовое трубное соединение.

**Номинальное напряжение:** 1 x 230 В.

**Номинальная частота:** 50 Гц.

**Степень защиты:** IPX4D.

**Уровень звукового давления:** ≤ 43 дБ(А).



Сервис за 24 часа\*

**Специальное исполнение для России, Республик Беларусь, Казахстан и Армении**

(в моделях ALPHA1 L 25-XX резьбовые присоединения поставляются в комплекте)

Группа продукта A2

| Тип продукта   | Мощность P <sub>1</sub> , Вт | Монтажная длина, мм | Трубное присоединение | Степень защиты | EEl    | Количество на паллете | № продукта            | EUR    |
|----------------|------------------------------|---------------------|-----------------------|----------------|--------|-----------------------|-----------------------|--------|
| ALPHA1 L 25-40 | 4 - 25                       | 180                 | G 1 ½"                | IPX4D          | ≤ 0,20 | 210                   | 99199611 <sup>A</sup> | 97,00  |
| ALPHA1 L 25-60 | 4 - 45                       | 180                 | G 1 ½"                | IPX4D          | ≤ 0,20 | 210                   | 99199612 <sup>A</sup> | 117,00 |
| ALPHA1 L 32-40 | 4 - 25                       | 180                 | G 2"                  | IPX4D          | ≤ 0,20 | 210                   | 99199613 <sup>A</sup> | 103,00 |
| ALPHA1 L 32-60 | 4 - 45                       | 180                 | G 2"                  | IPX4D          | ≤ 0,20 | 210                   | 99199614 <sup>A</sup> | 123,00 |

**Исполнение с уменьшенной монтажной длиной (130 мм)**

Группа продукта A2

| Тип продукта       | Мощность P <sub>1</sub> , Вт | Монтажная длина, мм | Трубное присоединение | Степень защиты | EEl    | Количество на паллете | № продукта            | EUR    |
|--------------------|------------------------------|---------------------|-----------------------|----------------|--------|-----------------------|-----------------------|--------|
| ALPHA1 L 15-40 130 | 4 - 25                       | 130                 | G 1"                  | IPX4D          | ≤ 0,20 | 252                   | 99160550              | 107,00 |
| ALPHA1 L 15-60 130 | 4 - 45                       | 130                 | G 1"                  | IPX4D          | ≤ 0,20 | 252                   | 99160574              | 128,00 |
| ALPHA1 L 25-40 130 | 4 - 25                       | 130                 | G 1 ½"                | IPX4D          | ≤ 0,20 | 252                   | 99160578 <sup>A</sup> | 97,00  |
| ALPHA1 L 25-60 130 | 4 - 45                       | 130                 | G 1 ½"                | IPX4D          | ≤ 0,20 | 252                   | 99160583 <sup>A</sup> | 117,00 |

**Исполнение с корпусом из нержавеющей стали с уменьшенной монтажной длиной (150 мм)**

Группа продукта A2

| Тип продукта     | Мощность P <sub>1</sub> , Вт | Монтажная длина, мм | Трубное присоединение | Степень защиты | EEl    | Количество на паллете | № продукта | EUR    |
|------------------|------------------------------|---------------------|-----------------------|----------------|--------|-----------------------|------------|--------|
| ALPHA1 L 20-40 N | 4 - 25                       | 150                 | G 1 ½"                | IPX4D          | ≤ 0,20 | 200                   | 99160595   | 293,00 |

Принадлежности для ALPHA1 L смотрите на стр. 17.

<sup>1</sup> Кабель для подключения ШИМ-сигнала в комплект не входит, заказывается отдельно.

\* Подробную информацию об услуге «Сервис за 24 часа» смотрите на стр. 441.

<sup>A</sup> – поддерживается складской запас готового продукта; <sup>B</sup> – поддерживается складской запас компонентов для сборки продукта.

Цены указаны на условиях «склад-Москва» без НДС.  
Рекомендованные розничные цены с 01.03.2020.

Информация, размещенная в Прайс-листе, не является публичной офертой.

1

### Циркуляционные насосы ALPHA SOLAR

Скоростью насоса можно управлять с помощью ШИМ. Если отсутствует возможность подключения ШИМ-сигнала, ALPHA SOLAR может работать на любой из четырех фиксированных скоростей.<sup>1</sup>



**Назначение:** Насосы ALPHA SOLAR предназначены для работы в системах отопления и ГВС с солнечными коллекторами.

**Перекачиваемая жидкость:** Взрывобезопасная, не содержащая абразивных и волокнистых включений, химически нейтральная к материалам насоса.

**Температура перекачиваемой жидкости:** +2 ... +110 °С при температуре окружающей среды 60 °С; +2 ... +130 °С при температуре окружающей среды 70 °С.

**Материал:** Корпус из чугуна с антикоррозийным покрытием, нанесенным методом катафореза.

**Тип присоединения:** Резьбовое трубное соединение.

**Номинальное напряжение:** 1 x 230 В.

**Номинальная частота:** 50 Гц.

**Степень защиты:** IPX4D.

**Уровень звукового давления:** ≤ 43 дБ(А).



Сервис за 24 часа\*

Группа продукта A2

| Тип продукта           | Мощность P <sub>1</sub> , Вт | Монтажная длина, мм | Трубное присоединение | EEI    | Количество на паллете | № продукта | EUR    |
|------------------------|------------------------------|---------------------|-----------------------|--------|-----------------------|------------|--------|
| ALPHA SOLAR 15-75 130  | 2** - 45                     | 130                 | G 1"                  | ≤ 0.20 | 252                   | 98989298   | 175,00 |
| ALPHA SOLAR 25-75 130  | 2** - 45                     | 130                 | G 1 ½"                | ≤ 0.20 | 252                   | 98989299   | 181,00 |
| ALPHA SOLAR 25-75 180  | 2** - 52                     | 180                 | G 1 ½"                | ≤ 0.20 | 252                   | 98989300   | 181,00 |
| ALPHA SOLAR 25-145 180 | 2** - 60                     | 180                 | G 1 ½"                | ≤ 0.20 | 252                   | 98989297   | 211,00 |

Принадлежности для ALPHA SOLAR смотрите на стр. 17.

<sup>1</sup> В комплект с насосом входит кабель питания и кабель для подключения ШИМ-сигнала.

\* Подробную информацию об услуге «Сервис за 24 часа» смотрите на стр. 441.

\*\* В режиме ШИМ-соединения при минимальной скорости.

Цены указаны на условиях «склад-Москва» без НДС.  
Рекомендованные розничные цены с 01.03.2020.



# Принадлежности для регулируемых циркуляционных насосов

1

## Трубные присоединения

Группа продукта Z

| Трубное присоединение для:   | Тип продукта                                 | Размер           | Материал | № продукта           | EUR   |
|--|--|------------------|----------|----------------------|-------|
| UPS 25-xx<br>ALPHA1 L 25-xx<br>ALPHA2 25-xx<br>ALPHA3 25-xx<br>ALPHA SOLAR 25-xx | Резьбовое трубное соединение (комплект)      | G 1 ½ × Rp ¾     | Чугун    | 529921 <sup>A</sup>  | 9,00  |
|  | Резьбовое трубное соединение (комплект)      | G 1 ½ × Rp 1     | Чугун    | 529922 <sup>A1</sup> | 7,00  |
|  | Резьбовое трубное соединение (комплект)      | G 1 ½ × R 1 AG   | Чугун    | 529925               | 15,00 |
|  | Резьбовое трубное соединение (комплект)      | G 1 ½ × R 1 ¼ AG | Чугун    | 529924               | 8,00  |
|  | Резьбовое трубное соединение (комплект)      | G 1 ½ × Rp 1     | Латунь   | 529972 <sup>A</sup>  | 19,00 |
|  | Трубное соединение для пайки (комплект)      | G 1 ½ × 18 мм    | Латунь   | 529977               | 29,00 |
|  | Трубное соединение для пайки (комплект)      | G 1 ½ × 22 мм    | Латунь   | 529978               | 24,00 |
|  | Трубное соединение для пайки (комплект)      | G 1 ½ × 28 мм    | Латунь   | 529979               | 22,00 |
|  | Шаровой вентиль с накидной гайкой (комплект) | G 1 ½ × Rp ¾     | Латунь   | 519805               | 29,00 |
|  | Шаровой вентиль с накидной гайкой (комплект) | G 1 ½ × Rp 1     | Латунь   | 519806               | 29,00 |
|  | Шаровой вентиль с накидной гайкой (комплект) | G 1 ½ × Rp 1 ¼   | Латунь   | 519807               | 31,00 |
| UPS 32-xx<br>ALPHA3 32-xx<br>ALPHA2 32-xx<br>ALPHA1 L 32-xx                      | Резьбовое трубное соединение (комплект)      | G 2 × Rp 1       | Чугун    | 509921               | 12,00 |
|  | Резьбовое трубное соединение (комплект)      | G 2 × Rp 1 ¼     | Чугун    | 509922 <sup>A1</sup> | 9,00  |
|  | Резьбовое трубное соединение (комплект)      | G 2 × Rp 1 ¼     | Бронза   | 505535 <sup>A</sup>  | 50,00 |
|  | Шаровой вентиль с накидной гайкой (комплект) | G 2 × Rp 1 ¼     | Латунь   | 505539               | 57,00 |

<sup>1</sup> – стандартное трубное соединение.

Условные обозначения: G – трубная резьба  
Rp – внутренняя самоуплотняющаяся трубная резьба  
AG – наружная трубная резьба

## Штекер для ALPHA3 и ALPHA2

Группа продукта Z

| Тип продукта          | Описание   | № продукта            | EUR   |
|-----------------------|--|-----------------------|-------|
| Штекер ALPHA          | Стандартное кабельное соединение, входит в комплект поставки насосов | 98284561 <sup>A</sup> | 20,00 |
| Штекер ALPHA, угловой | Изгиб 90°, стандартное кабельное соединение                          | 98610291              | 20,00 |
| Штекер ALPHA, угловой | Изгиб 90°, включая кабель 4 м  | 96884669 <sup>A</sup> | 22,00 |

## Принадлежности к насосам ALPHA1 L

Группа продукта Z

| Тип продукта  | Описание                         | № продукта            | EUR   |
|---|----------------------------------|-----------------------|-------|
| Теплоизоляционный кожух для насоса ALPHA1 L           | Снижает теплопотери              | 99270706              | 11,00 |
| Штекер ALPHA 1 L                                      | Стандартное кабельное соединение | 99439948 <sup>A</sup> | 20,00 |
| Кабель ШИМ-сигнала для насоса ALPHA1 L                | Разъём Mini Superseal, 2000 мм   | 99165309 <sup>A</sup> | 10,00 |
| Адаптер питания для разъема Molex для насоса ALPHA1 L | 150 мм                           | 99165311              | 17,00 |
| Адаптер питания для разъема Volex для насоса ALPHA1 L | 150 мм                           | 99165312              | 17,00 |

## Модуль связи ALPHA Reader для ALPHA2/3

Необходим только для проведения балансировки системы с помощью насоса ALPHA2. При балансировке системы с помощью насоса ALPHA3 модуль связи может быть использован для увеличения дальности сигнала.

Группа продукта Z

| Тип продукта       | Описание   | № продукта            | EUR   |
|--------------------|--|-----------------------|-------|
| MI401 ALPHA Reader | Устройство для передачи данных от насоса на мобильное устройство | 99031685 <sup>A</sup> | 79,00 |

<sup>A</sup> – поддерживается складской запас готового продукта; <sup>B</sup> – поддерживается складской запас компонентов для сборки продукта.

Цены указаны на условиях «склад-Москва» без НДС.  
Рекомендованные розничные цены с 01.03.2020.

Информация, размещенная в Прайс-листе, не является публичной офертой.

1

**Циркуляционные насосы для систем ГВС COMFORT**

Новые циркуляционные насосы для систем горячего водоснабжения серии COMFORT повышенной энергоэффективности. В конструкции применён электродвигатель с постоянными магнитами, без подшипника вращения. Насосы в исполнении «А» имеют три режима работы: непрерывный, температурный и режим AUTO<sub>ADAPT</sub>, который является наиболее энергоэффективным. Переключение режимов работы насоса осуществляется одной кнопкой.



Сервис за 24 часа\*

|   |  |
|---|--|
| <b>Назначение:</b>                          | Насосы предназначены для циркуляции в системах горячего водоснабжения частных домов.                           |
| <b>Перекачиваемая жидкость:</b>             | Взрывобезопасная, не содержащая абразивных и волокнистых включений, химически нейтральная к материалам насоса. |
| <b>Температура перекачиваемой жидкости:</b> | +2 ... +95 °С.   |
| <b>Тип присоединения:</b>                   | Резьбовое трубное соединение.  |
| <b>Номинальное напряжение:</b>              | 1 x 230 В.   |
| <b>Номинальная частота:</b>                 | 50 Гц.   |
| <b>Степень защиты:</b>                      | IP44.  |
| <b>Уровень звукового давления:</b>          | ≤ 43 дБ(А).  |

**COMFORT PM AUTO<sub>ADAPT</sub>**

Группа продукта А3

| Тип продукта         | Мощность P <sub>1</sub> , Вт | Монтажная длина, мм | Трубное присоединение | Исполнение                               | Материал корпуса | Количество на паллете, шт. | № продукта            | EUR    |
|----------------------|------------------------------|---------------------|-----------------------|--|------------------|----------------------------|-----------------------|--------|
| COMFORT 15-14 BA PM  | 7                            | 80                  | Rp ½"                 |  | Латунь           | 360                        | 97916757 <sup>A</sup> | 158,00 |
| COMFORT 15-14 BXA PM | 7                            | 140                 | G 1"                  | встр. отсечной вентиль и обратный клапан | Латунь           | 360                        | 97916749 <sup>A</sup> | 179,00 |

**COMFORT PM с контролем температуры**

Группа продукта А3

| Тип продукта         | Мощность P <sub>1</sub> , Вт | Монтажная длина, мм | Трубное присоединение | Исполнение                               | Материал корпуса | Количество на паллете, шт. | № продукта            | EUR    |
|----------------------|------------------------------|---------------------|-----------------------|--|------------------|----------------------------|-----------------------|--------|
| COMFORT 15-14 BT PM  | 7                            | 80                  | Rp ½"                 |  | Латунь           | 360                        | 99279863 <sup>A</sup> | 131,00 |
| COMFORT 15-14 BXT PM | 7                            | 140                 | G 1"                  | встр. отсечной вентиль и обратный клапан | Латунь           | 360                        | 99279864 <sup>A</sup> | 147,00 |

**COMFORT PM**

Группа продукта А3

| Тип продукта        | Мощность P <sub>1</sub> , Вт | Монтажная длина, мм | Трубное присоединение | Исполнение                               | Материал корпуса | Количество на паллете, шт. | № продукта            | EUR    |
|---------------------|------------------------------|---------------------|-----------------------|--|------------------|----------------------------|-----------------------|--------|
| COMFORT 15-14 B PM  | 7                            | 80                  | Rp ½"                 |  | Латунь           | 360                        | 99302358 <sup>A</sup> | 94,00  |
| COMFORT 15-14 BX PM | 7                            | 140                 | G 1"                  | встр. отсечной вентиль и обратный клапан | Латунь           | 360                        | 97916772 <sup>A</sup> | 114,00 |

\* Подробную информацию об услуге «Сервис за 24 часа» смотрите на стр. 441.

<sup>A</sup> – поддерживается складской запас готового продукта; <sup>B</sup> – поддерживается складской запас компонентов для сборки продукта.

Цены указаны на условиях «склад-Москва» без НДС.  
Рекомендованные розничные цены с 01.03.2020.

# Принадлежности для циркуляционных насосов для систем ГВС

1

## Трубные присоединения

Группа продукта Z

| Тип продукта   | Описание  | Размер                                  | Материал     | № продукта           | EUR                 |
|--|---|---|--------------|----------------------|---------------------|
| Трубное присоединение для COMFORT                      | Отсечной вентиль  | R ½ × Rp ½                              | Латунь       | 96433905             | 10,00               |
|  | Обратный клапан   | R ½ × Rp ½                              | Латунь       | 96433904             | 17,00               |
|  | Монтажный комплект (состоит из отсечного вентиля и обратного клапана с резьбовыми соединениями) | R ½ AG × 15 мм                          | Латунь       | 00ID8748             | 26,00               |
| Трубное присоединение для UP 20-xx N, ALPHA1 L 20-40 N | Резьбовое трубное соединение для пайки  | G 1 ¼ × Ø15 мм / R ½ AG                 | Латунь       | 96433907             | 11,00               |
|  | Резьбовое трубное соединение (комплект)   | G 1 ¼ × Rp ½ G / R ¾ AG                 | Латунь       | 96433909             | 11,00               |
|  | Резьбовое трубное соединение (комплект)   | G 1 ¼ × Rp ¾                            | Латунь       | 529982 <sup>A1</sup> | 19,00               |
|  | Резьбовое трубное соединение (комплект)   | G 1 ¼ × R 1 AG                          | Медь         | 525197               | 33,00               |
|  | Трубное соединение для пайки (комплект)   | G 1 ¼ × 15 мм                           | Латунь       | 525157               | 18,00               |
|  | Трубное соединение для пайки (комплект)   | G 1 ¼ × 18 мм                           | Латунь       | 529987               | 18,00               |
|  | Трубное соединение для пайки (комплект)   | G 1 ¼ × 22 мм                           | Латунь       | 525159               | 22,00               |
|  | Трубное соединение для пайки (комплект)   | G 1 ¼ × 28 мм                           | Латунь       | 529989               | 22,00               |
|  | Пресс-фитинг Margress (комплект)  | G 1 ¼ × Ø15 мм                          | Нерж. сталь  | 91074590             | 31,00               |
|  | Шаровой вентиль с накидной гайкой (комплект)  | G 1 ¼ × 22 мм                           | Латунь       | 519801               | 34,00               |
|  | Шаровой вентиль с накидной гайкой (комплект)  | G 1 ¼ × Rp ¾                            | Латунь       | 519802               | 31,00               |
|  | Обратный клапан   | G 1 ¼ × R 1 ¼ AG                        | Бронза       | 91076508             | 54,00               |
|  | Трубное присоединение для UPS 25-xx N, ALPHA2 25-xx N   | Резьбовое трубное соединение (комплект) | G 1 ½ × Rp 1 | Латунь               | 529972 <sup>A</sup> |
| Трубное соединение для пайки (комплект)                |   | G 1 ½ × 18 мм                           | Латунь       | 529977               | 29,00               |
| Трубное соединение для пайки (комплект)                |   | G 1 ½ × 22 мм                           | Латунь       | 529978               | 24,00               |
| Трубное соединение для пайки (комплект)                |   | G 1 ½ × 28 мм                           | Латунь       | 529979               | 22,00               |
| Шаровой вентиль с накидной гайкой (комплект)           |   | G 1 ½ × Rp ¾                            | Латунь       | 519805               | 29,00               |
| Шаровой вентиль с накидной гайкой (комплект)           |   | G 1 ½ × Rp 1                            | Латунь       | 519806               | 29,00               |
| Шаровой вентиль с накидной гайкой (комплект)           |   | G 1 ½ × Rp 1 ¼                          | Латунь       | 519807               | 31,00               |
| Трубное присоединение для UPS 32-xx N, ALPHA2 32-xx N  | Резьбовое трубное соединение (комплект)   | G 2 × Rp 1 ¼                            | Бронза       | 505535 <sup>A1</sup> | 50,00               |
|  | Шаровой вентиль с накидной гайкой (комплект)  | G 2 × Rp 1 ¼                            | Латунь       | 505539               | 57,00               |

<sup>1</sup> – стандартное трубное соединение

Условные обозначения: G – трубная резьба  
Rp – внутренняя самоуплотняющаяся трубная резьба  
AG – наружная трубная резьба

## Принадлежности для насосов UP 20-xx N

Группа продукта Z

| Тип продукта  | Описание | № продукта | EUR   |
|---|----------|------------|-------|
| Консоль для настенного крепления насосов UP 20-xx N |          | 515063     | 25,00 |

## Элементы автоматики

Группа продукта Z

| Тип продукта        | Описание   | Исполнение      | № продукта | EUR    |
|---------------------|--|-----------------|------------|--------|
| TS 3/T              | Электронно-механический таймер с суточным диском для настенного монтажа  |                 | 96406992   | 44,00  |
| TS 3/W              | Электронно-механический таймер с недельным диском для настенного монтажа |                 | 96406993   | 44,00  |
| ET 2                | Температурное реле с накладным датчиком                                  | +20 °C...+80 °C | 00ID4384   | 160,00 |
| Модуль сигнализации | Только для насосов UPS xx-100  |                 | 95906254   | 87,00  |

<sup>A</sup> – поддерживается складской запас готового продукта; <sup>B</sup> – поддерживается складской запас компонентов для сборки продукта.

Цены указаны на условиях «склад-Москва» без НДС.  
Рекомендованные розничные цены с 01.03.2020.

Информация, размещенная в Прайс-листе, не является публичной офертой.



## SQE комплект для поддержания постоянного давления воды

- › Комплект из основных элементов в одной коробке: погружной насос с плоским кабелем; блок управления CU301; напорный диафрагменный гидробак; датчик давления; манометр

- › Насос для скважин от 3"

- › Компактный размер и небольшой вес облегчают процесс монтажа

- › Встроенный плавный пуск/останов для предотвращения гидравлических ударов

- › Интуитивно понятный интерфейс блока управления CU301

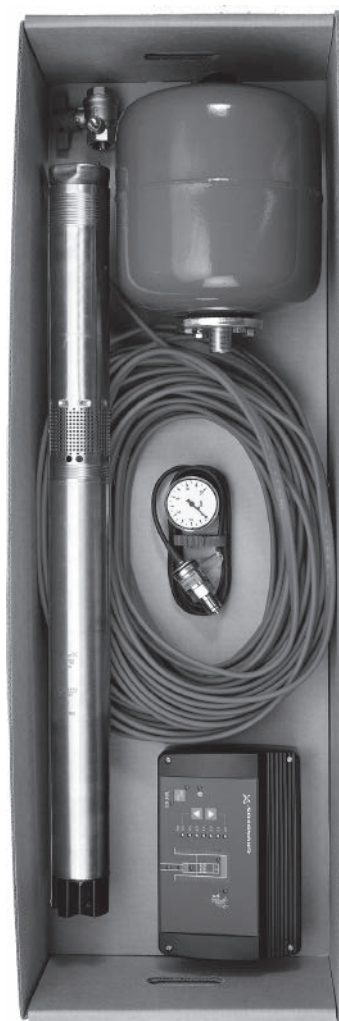

- › Встроенный в насос обратный клапан



Сервис за 24 часа\*



Гарантия 5 лет

- › Встроенная защита от «сухого» хода. Отсутствие необходимости в дополнительных электродах уровня и кабеле. Экономия времени при монтаже и денежных средств

- › Встроенная защита электродвигателя предохраняет от перегрузки, повышения или понижения напряжения, а также от перегрева

- › Современные износостойкие материалы насоса для длительного срока службы: композитные материалы и высококачественная нержавеющая сталь

- › Встроенный частотный преобразователь для поддержания постоянного давления в системе водоснабжения

- › Надёжная работа в расширенном диапазоне напряжения 150-315 В с характеристиками, близкими к заявленным, что особенно важно при использовании за городом



Видео о продукте



Кратко и наглядно

\* Подробную информацию об услуге «Сервис за 24 часа» смотрите на стр. 441.

## Однофазные погружные многоступенчатые скважинные насосы SQ / SQE

|   |   |   |   |
|---|---|---|---|
| <b>Комплектация:</b>                        | Оснащены встроенным частотным преобразователем и обратным клапаном.   |  |  |
| <b>Перекачиваемая жидкость:</b>             | Артезианская вода, поверхностные грунтовые воды, техническая вода (условно чистая), неагрессивная, невзрывоопасная, не содержащая абразивных частиц или волокнистых включений.  |   |   |
| <b>Максимальное содержание песка:</b>       | 50 г/м <sup>3</sup> .   |   |   |
| <b>Температура перекачиваемой жидкости:</b> | 0 ... +35 °С.   |   | <b>Сервис за 24 часа*</b>   |
| <b>Материалы:</b>                           | SQ/SQE – корпус насоса и электродвигателя – нержавеющая сталь DIN1.4301. Камеры и рабочие колеса изготовлены из высококачественного композитного материала. SQ N/SQE N – корпус насоса и электродвигателя – нержавеющая сталь DIN1.4401. Камеры и рабочие колеса изготовлены из высококачественного композитного материала. |   |   |
| <b>Тип двигателя:</b>                       | Погружной однофазный электродвигатель диаметром 3".   |   |   |
| <b>Номинальное напряжение:</b>              | 1 × 200-240 В.  |   |   |
| <b>Номинальная частота:</b>                 | 50/60 Гц.   |   |   |
| <b>Степень защиты:</b>                      | IP68.   |   |   |

## Сравнение SQ и SQE

| Функции и техническое оснащение   | SQ     | SQE                  |
|---|--------|----------------------|
| Встроенный преобразователь частоты  | Есть   | Есть                 |
| Возможность управлять преобразователем частоты при помощи CU 301 / CU 300 | Нет    | Есть                 |
| Функция поддержания постоянного давления                                  | Нет    | Есть (CU 301/CU 300) |
| Плавный останов   | Нет    | Есть (CU 301/CU 300) |
| Плавный пуск  | Есть   | Есть                 |
| Повышенный пусковой момент  | Есть   | Есть                 |
| Работа в расширенном диапазоне напряжений (150 – 315 В)                   | Есть   | Есть                 |
| Защита от «сухого» хода   | Есть   | Есть                 |
| Защита от перегрева   | Есть   | Есть                 |
| Защита от перегрузки  | Есть   | Есть                 |
| Встроенный обратный клапан  | Есть   | Есть                 |
| Гарантия  | 2 года | 5 лет                |

## SQ 1 Присоединительный размер Rp 1 ¼"

| Тип продукта      | Тип двигателя | Мощность двигателя P <sub>2</sub> , кВт | № продукта            | EUR           |
|-------------------|---------------|---|-----------------------|---------------|
| <b>SQ 1 - 35</b>  | Погружной 3"  | 0,7                                     | 96510178 <sup>A</sup> | <b>487,00</b> |
| <b>SQ 1 - 50</b>  | Погружной 3"  | 0,7                                     | 96510179 <sup>A</sup> | <b>526,00</b> |
| <b>SQ 1 - 65</b>  | Погружной 3"  | 0,7                                     | 96510190 <sup>A</sup> | <b>566,00</b> |
| <b>SQ 1 - 80</b>  | Погружной 3"  | 1,15                                    | 96510191 <sup>A</sup> | <b>683,00</b> |
| <b>SQ 1 - 95</b>  | Погружной 3"  | 1,15                                    | 96510192 <sup>A</sup> | <b>712,00</b> |
| <b>SQ 1 - 110</b> | Погружной 3"  | 1,15                                    | 96510193 <sup>A</sup> | <b>740,00</b> |
| <b>SQ 1 - 125</b> | Погружной 3"  | 1,68                                    | 96510194              | <b>882,00</b> |
| <b>SQ 1 - 140</b> | Погружной 3"  | 1,68                                    | 96510195              | <b>911,00</b> |
| <b>SQ 1 - 155</b> | Погружной 3"  | 1,85                                    | 96510196 <sup>A</sup> | <b>939,00</b> |

## SQE 1 Группа продукта B1

| Тип продукта       | Тип двигателя | Мощность двигателя P <sub>2</sub> , кВт | № продукта            | EUR            |
|--------------------|---------------|---|-----------------------|----------------|
| <b>SQE 1 - 35</b>  | Погружной 3"  | 0,7                                     | 96510071 <sup>A</sup> | <b>520,00</b>  |
| <b>SQE 1 - 50</b>  | Погружной 3"  | 0,7                                     | 96510141 <sup>A</sup> | <b>564,00</b>  |
| <b>SQE 1 - 65</b>  | Погружной 3"  | 0,7                                     | 96510142 <sup>A</sup> | <b>605,00</b>  |
| <b>SQE 1 - 80</b>  | Погружной 3"  | 1,15                                    | 96510143 <sup>A</sup> | <b>730,00</b>  |
| <b>SQE 1 - 95</b>  | Погружной 3"  | 1,15                                    | 96510144 <sup>A</sup> | <b>761,00</b>  |
| <b>SQE 1 - 110</b> | Погружной 3"  | 1,15                                    | 96510145 <sup>A</sup> | <b>806,00</b>  |
| <b>SQE 1 - 125</b> | Погружной 3"  | 1,68                                    | 96510146 <sup>A</sup> | <b>942,00</b>  |
| <b>SQE 1 - 140</b> | Погружной 3"  | 1,68                                    | 96510147              | <b>973,00</b>  |
| <b>SQE 1 - 155</b> | Погружной 3"  | 1,85                                    | 96510148 <sup>A</sup> | <b>1004,00</b> |

## Примечания:

1. Насос SQE, установленный в системе без блока управления CU 301 или CU 300 (см. раздел «Принадлежности для скважинных насосов»), работает как аналогичный насос SQ.
2. Для установки насоса в ёмкостях, водоёмах и скважинах, где скорость обтекания эл.дв. составляет менее 0,15 м/с, требуется применять охлаждающий кожух (см. раздел «Принадлежности для скважинных насосов»).
3. Цены на насосы SQ N/SQE N предоставляются по запросу.

\* Подробную информацию об услуге «Сервис за 24 часа» смотрите на стр. 441.

<sup>A</sup> – поддерживается складской запас готового продукта; <sup>B</sup> – поддерживается складской запас компонентов для сборки продукта.

Цены указаны на условиях «склад-Москва» без НДС.  
Рекомендованные розничные цены с 01.03.2020.

Информация, размещенная в Прайс-листе, не является публичной офертой.

**SQ 2** Присоединительный размер Rp 1 ¼"

| Тип продукта      | Тип двигателя | Мощность двигателя P <sub>2</sub> , кВт | № продукта            | EUR           |
|-------------------|---------------|---|-----------------------|---------------|
| <b>SQ 2 - 35</b>  | Погружной 3"  | 0,7                                     | 96510198 <sup>A</sup> | <b>503,00</b> |
| <b>SQ 2 - 55</b>  | Погружной 3"  | 0,7                                     | 96510199 <sup>A</sup> | <b>535,00</b> |
| <b>SQ 2 - 70</b>  | Погружной 3"  | 1,15                                    | 96510200 <sup>A</sup> | <b>593,00</b> |
| <b>SQ 2 - 85</b>  | Погружной 3"  | 1,15                                    | 96510201 <sup>A</sup> | <b>663,00</b> |
| <b>SQ 2 - 100</b> | Погружной 3"  | 1,68                                    | 96510202 <sup>A</sup> | <b>822,00</b> |
| <b>SQ 2 - 115</b> | Погружной 3"  | 1,85                                    | 96510203 <sup>A</sup> | <b>852,00</b> |

**SQE 2** Группа продукта B1

| Тип продукта       | Тип двигателя | Мощность двигателя P <sub>2</sub> , кВт | № продукта            | EUR           |
|--------------------|---------------|---|-----------------------|---------------|
| <b>SQE 2 - 35</b>  | Погружной 3"  | 0,7                                     | 96510150 <sup>A</sup> | <b>539,00</b> |
| <b>SQE 2 - 55</b>  | Погружной 3"  | 0,7                                     | 96510151 <sup>A</sup> | <b>572,00</b> |
| <b>SQE 2 - 70</b>  | Погружной 3"  | 1,15                                    | 96510152 <sup>A</sup> | <b>633,00</b> |
| <b>SQE 2 - 85</b>  | Погружной 3"  | 1,15                                    | 96510153 <sup>A</sup> | <b>708,00</b> |
| <b>SQE 2 - 100</b> | Погружной 3"  | 1,68                                    | 96510154 <sup>A</sup> | <b>879,00</b> |
| <b>SQE 2 - 115</b> | Погружной 3"  | 1,85                                    | 96510155 <sup>A</sup> | <b>908,00</b> |

**SQ 3** Присоединительный размер Rp 1 ¼"

| Тип продукта      | Тип двигателя | Мощность двигателя P <sub>2</sub> , кВт | № продукта            | EUR           |
|-------------------|---------------|---|-----------------------|---------------|
| <b>SQ 3 - 30</b>  | Погружной 3"  | 0,7                                     | 96510204              | <b>485,00</b> |
| <b>SQ 3 - 40</b>  | Погружной 3"  | 0,7                                     | 96510205 <sup>A</sup> | <b>512,00</b> |
| <b>SQ 3 - 55</b>  | Погружной 3"  | 1,15                                    | 96510206 <sup>A</sup> | <b>593,00</b> |
| <b>SQ 3 - 65</b>  | Погружной 3"  | 1,15                                    | 96510207 <sup>A</sup> | <b>663,00</b> |
| <b>SQ 3 - 80</b>  | Погружной 3"  | 1,68                                    | 96510208 <sup>A</sup> | <b>822,00</b> |
| <b>SQ 3 - 95</b>  | Погружной 3"  | 1,68                                    | 96510209 <sup>A</sup> | <b>852,00</b> |
| <b>SQ 3 - 105</b> | Погружной 3"  | 1,85                                    | 96510210 <sup>A</sup> | <b>879,00</b> |

**SQE 3** Группа продукта B1

| Тип продукта       | Тип двигателя | Мощность двигателя P <sub>2</sub> , кВт | № продукта            | EUR           |
|--------------------|---------------|---|-----------------------|---------------|
| <b>SQE 3 - 30</b>  | Погружной 3"  | 0,7                                     | 96510156              | <b>518,00</b> |
| <b>SQE 3 - 40</b>  | Погружной 3"  | 0,7                                     | 96510157 <sup>A</sup> | <b>547,00</b> |
| <b>SQE 3 - 55</b>  | Погружной 3"  | 1,15                                    | 96510158 <sup>A</sup> | <b>633,00</b> |
| <b>SQE 3 - 65</b>  | Погружной 3"  | 1,15                                    | 96510159 <sup>A</sup> | <b>708,00</b> |
| <b>SQE 3 - 80</b>  | Погружной 3"  | 1,68                                    | 96510160 <sup>A</sup> | <b>879,00</b> |
| <b>SQE 3 - 95</b>  | Погружной 3"  | 1,68                                    | 96510161 <sup>A</sup> | <b>908,00</b> |
| <b>SQE 3 - 105</b> | Погружной 3"  | 1,85                                    | 96510162 <sup>A</sup> | <b>939,00</b> |

**SQ 5** Присоединительный размер Rp 1 ½"

| Тип продукта     | Тип двигателя | Мощность двигателя P <sub>2</sub> , кВт | № продукта            | EUR           |
|------------------|---------------|---|-----------------------|---------------|
| <b>SQ 5 - 15</b> | Погружной 3"  | 0,7                                     | 96510211              | <b>478,00</b> |
| <b>SQ 5 - 25</b> | Погружной 3"  | 0,7                                     | 96510212              | <b>498,00</b> |
| <b>SQ 5 - 35</b> | Погружной 3"  | 1,15                                    | 96510213              | <b>593,00</b> |
| <b>SQ 5 - 50</b> | Погружной 3"  | 1,68                                    | 96510214 <sup>A</sup> | <b>663,00</b> |
| <b>SQ 5 - 60</b> | Погружной 3"  | 1,68                                    | 96510215              | <b>852,00</b> |
| <b>SQ 5 - 70</b> | Погружной 3"  | 1,85                                    | 96510217 <sup>A</sup> | <b>879,00</b> |

**SQE 5** Группа продукта B1

| Тип продукта      | Тип двигателя | Мощность двигателя P <sub>2</sub> , кВт | № продукта            | EUR           |
|-------------------|---------------|---|-----------------------|---------------|
| <b>SQE 5 - 15</b> | Погружной 3"  | 0,7                                     | 96510163              | <b>511,00</b> |
| <b>SQE 5 - 25</b> | Погружной 3"  | 0,7                                     | 96510164              | <b>533,00</b> |
| <b>SQE 5 - 35</b> | Погружной 3"  | 1,15                                    | 96510165              | <b>633,00</b> |
| <b>SQE 5 - 50</b> | Погружной 3"  | 1,68                                    | 96510166              | <b>708,00</b> |
| <b>SQE 5 - 60</b> | Погружной 3"  | 1,68                                    | 96510167              | <b>908,00</b> |
| <b>SQE 5 - 70</b> | Погружной 3"  | 1,85                                    | 96510168 <sup>A</sup> | <b>939,00</b> |

**SQ 7** Присоединительный размер Rp 1 ½"

| Тип продукта     | Тип двигателя | Мощность двигателя P <sub>2</sub> , кВт | № продукта | EUR           |
|------------------|---------------|---|------------|---------------|
| <b>SQ 7 - 15</b> | Погружной 3"  | 0,7                                     | 96510218   | <b>656,00</b> |
| <b>SQ 7 - 30</b> | Погружной 3"  | 1,15                                    | 96510219   | <b>712,00</b> |
| <b>SQ 7 - 40</b> | Погружной 3"  | 1,68                                    | 96510220   | <b>911,00</b> |

**SQE 7** Группа продукта B1

| Тип продукта      | Тип двигателя | Мощность двигателя P <sub>2</sub> , кВт | № продукта            | EUR           |
|-------------------|---------------|---|-----------------------|---------------|
| <b>SQE 7 - 15</b> | Погружной 3"  | 0,7                                     | 96510169              | <b>700,00</b> |
| <b>SQE 7 - 30</b> | Погружной 3"  | 1,15                                    | 96510170              | <b>761,00</b> |
| <b>SQE 7 - 40</b> | Погружной 3"  | 1,68                                    | 96510171 <sup>A</sup> | <b>973,00</b> |

**Примечания:**

1. Насос SQE, установленный в системе без блока управления CU 301 или CU 300 (см. раздел «Принадлежности для скважинных насосов»), работает как аналогичный насос SQ.
2. Для установки насоса в ёмкостях, водоёмах и скважинах, где скорость обтекания эл.дв. составляет менее 0,15 м/с, требуется применять охлаждающий кожух (см. раздел «Принадлежности для скважинных насосов»).
3. Цены на насосы SQ N/SQE N предоставляются по запросу.

<sup>A</sup> – поддерживается складской запас готового продукта; <sup>B</sup> – поддерживается складской запас компонентов для сборки продукта.

**Комплект для поддержания постоянного давления с насосом SQE**

Группа продукта B1

| Тип продукта      | Длина кабеля | Сечение кабеля        | Описание   | № продукта            | EUR            |
|-------------------|--------------|-----------------------|--|-----------------------|----------------|
| <b>SQE 2 - 55</b> | 40 м         | 3x1,5 мм <sup>2</sup> | состоит из:  | 96524505 <sup>A</sup> | <b>1240,00</b> |
| <b>SQE 2 - 70</b> | 60 м         | 3x1,5 мм <sup>2</sup> | – погружного насоса с плоским кабелем в водонепроницаемой оболочке | 96160961 <sup>A</sup> | <b>1354,00</b> |
| <b>SQE 2 - 85</b> | 60 м         | 3x1,5 мм <sup>2</sup> | – блока управления CU301   | 96524506 <sup>A</sup> | <b>1415,00</b> |
| <b>SQE 2-115</b>  | 80 м         | 3x4 мм <sup>2</sup>   | – напорного диафрагменного гидробака ёмкостью 8 л/7 бар            | 96524507 <sup>A</sup> | <b>1567,00</b> |
| <b>SQE 3 - 65</b> | 40 м         | 3x1,5 мм <sup>2</sup> | – датчика давления на 0-6 бар                                      | 96524501 <sup>A</sup> | <b>1269,00</b> |
| <b>SQE 3-105</b>  | 80 м         | 3x4 мм <sup>2</sup>   | – манометра на 0-10 бар  | 96524508 <sup>A</sup> | <b>1576,00</b> |
| <b>SQE 5 - 70</b> | 40 м         | 3x1,5 мм <sup>2</sup> | – запорного крана 3/4" со сливом                                   | 96524503 <sup>A</sup> | <b>1382,00</b> |
|                   |              |                       | – 20 хомутов для крепления кабеля к водоподъёмной трубе            |                       |                |

**Комплект для поддержания постоянного давления без насоса SQE**

Группа продукта Z

| Тип продукта                | Описание   | № продукта            | EUR           |
|-----------------------------|--|-----------------------|---------------|
| <b>для всех моделей SQE</b> | состоит из:<br>– блока управления CU 301<br>– напорного диафрагменного гидробака ёмкостью 8 л / 7 бар<br>– датчика давления на 0-6 бар<br>– запорного крана 3/4"<br>– манометра на 0-10 бар<br>– хомутов | 96524504 <sup>A</sup> | <b>579,00</b> |

**Базовый комплект SQ**

Группа продукта B1

| Тип продукта                    | Описание   | № продукта | EUR           |
|---------------------------------|--|------------|---------------|
| <b>SQ 3 - 40 с кабелем 30 м</b> | состоит из:<br>– погружного насоса с плоским кабелем в водонепроницаемой оболочке 3 x 1,5 мм <sup>2</sup><br>– 10 хомутов для крепления кабеля к водоподъёмной трубе | 96160906   | <b>672,00</b> |

**Скважинные насосы SQ с кабелем**

Группа продукта B1

| Тип продукта      | Длина кабеля | Сечение кабеля          | № продукта | EUR            |
|-------------------|--------------|-------------------------|------------|----------------|
| <b>SQ 2 - 55</b>  | 60 м         | 3 x 1,5 мм <sup>2</sup> | 96524433   | <b>770,00</b>  |
| <b>SQ 2 - 70</b>  | 80 м         | 3 x 2,5 мм <sup>2</sup> | 96524435   | <b>828,00</b>  |
| <b>SQ 2 - 85</b>  | 80 м         | 3 x 2,5 мм <sup>2</sup> | 96524444   | <b>1100,00</b> |
| <b>SQ 3 - 65</b>  | 40 м         | 3 x 1,5 мм <sup>2</sup> | 96524440   | <b>834,00</b>  |
| <b>SQ 3 - 80</b>  | 50 м         | 3 x 1,5 мм <sup>2</sup> | 96524446   | <b>1009,00</b> |
| <b>SQ 3 - 105</b> | 80 м         | 3 x 4,0 мм <sup>2</sup> | 96524448   | <b>1219,00</b> |

<sup>A</sup> – поддерживается складской запас готового продукта; <sup>B</sup> – поддерживается складской запас компонентов для сборки продукта.

Цены указаны на условиях «склад-Москва» без НДС.  
Рекомендованные розничные цены с 01.03.2020.

Информация, размещенная в Прайс-листе, не является публичной офертой.

**Комплект для водоснабжения без насоса SQ**

Группа продукта Z

| Тип продукта            | Описание   | № продукта | EUR           |
|-------------------------|--|------------|---------------|
| <b>для SQ 1 / 2 / 3</b> | состоит из:<br>– реле давления РМ 1 15 с кабелем длиной 1,5 м<br>– напорного диафрагменного гидробака ёмкостью 18 л<br>– запорного крана ¼" со сливом<br>– штуцера ¼" для манометра<br>– манометра на 0-10 бар<br>– тройника 1"- ¼" -1"<br>– штуцера и кронштейна для настенного крепления напорного диафрагменного гидробака<br>– 10 хомутов для крепления кабеля<br>Рекомендовано использование со скважинными насосами для систем с давлением включения 1,5 бар | 96040636   | <b>360,00</b> |

**Распределительный электрошкаф для SQ**

Группа продукта Z

| Тип продукта | Описание   | № продукта            | EUR           |
|--------------|--|-----------------------|---------------|
| <b>SQSK</b>  | Распределительный шкаф для автоматического включения и отключения насосов SQ в функции управления по давлению, уровню.<br>Номинальный ток насоса не более 11,5 А<br>Габариты: 125x125x100, класс защиты IP65<br>Оснащен:<br>– многопозиционным переключателем (O-A-St)<br>– сетевым контактором<br>– предохранителем<br>– входом для подключения управляющего 1-полюсного реле для вкл/выкл насоса | 91071932 <sup>A</sup> | <b>175,00</b> |

**Блоки автоматики**

Группа продукта Z

| Тип продукта   | Описание  | № продукта            | EUR           |
|----------------|---|-----------------------|---------------|
| <b>PM 1 15</b> | Блок автоматики с защитой от «сухого» хода, давление включения 1,5 бар, максимальная нагрузка 10 А, кабель 1,5 м                                  | 96848693 <sup>A</sup> | <b>71,00</b>  |
| <b>PM 1 22</b> | Блок автоматики с защитой от «сухого» хода, давление включения 2,2 бар, максимальная нагрузка 10 А, кабель 1,5 м                                  | 96848722 <sup>A</sup> | <b>71,00</b>  |
| <b>PM 2</b>    | Блок автоматики с защитой от «сухого» хода и индикацией текущего давления, давление включения 1,5-5 бар, максимальная нагрузка 10 А, кабель 1,5 м | 96848740 <sup>A</sup> | <b>118,00</b> |

**Реле давления**

Группа продукта Z

| Тип продукта    | Описание   | № продукта            | EUR          |
|-----------------|--|-----------------------|--------------|
| <b>MDR 21/6</b> | Реле давления для SQ, 2-х полюсное, давление выключения 1,5-7 бар, максимальная нагрузка 230 В, 16 А | 00ID6462 <sup>A</sup> | <b>28,00</b> |

**Блок управления**

Группа продукта Z

| Тип продукта  | Описание  | № продукта            | EUR           |
|---------------|---|-----------------------|---------------|
| <b>CU 301</b> | Блок для управления, контроля и поддержания постоянного давления насосами SQE | 96436753 <sup>A</sup> | <b>302,00</b> |
| <b>CU 300</b> |   | 96427037              | <b>364,00</b> |

**Приложение Grundfos GO Remote и модуль связи MI**

Приложение Grundfos GO Remote предназначено для беспроводной настройки и контроля оборудования Grundfos, имеющего инфракрасный порт или радиоканал, при подключении дополнительного модуля связи MI. Приложение совместимо с устройствами на базе Android или iOS и доступно для бесплатного скачивания.

Применяется для насосов CR(I,N)E, TPE(D), NKE, NBE, MTRE, MAGNA1(D), MAGNA3(N)(D), CM(B)E (TWIN), установок Hydro Multi-E, Control DC, устройств MP204, CU300, CU301, IO351, интерфейсов CIU AUTO<sup>ADAPT</sup>.

Группа продукта Z



| Тип продукта | Применение   | № продукта            | EUR           |
|--------------|--|-----------------------|---------------|
| <b>MI301</b> | Bluetooth модуль для устройств на базе Android или iOS | 98046408 <sup>A</sup> | <b>171,00</b> |

**Датчик давления**

Группа продукта Z

| Тип продукта    | Описание  | Исполнение                     | № продукта          | EUR           |
|-----------------|---|--------------------------------|---------------------|---------------|
| <b>MBS 3000</b> | Из нержавеющей стали для блока CU300, CU301 с кабелем 2 метра | Диапазон измерения: от 0-6 бар | 405168 <sup>A</sup> | <b>163,00</b> |

<sup>A</sup> – поддерживается складской запас готового продукта; <sup>B</sup> – поддерживается складской запас компонентов для сборки продукта.



## Принадлежности для скважинных насосов

### Потенциометр для SQE

Группа продукта Z

| Тип продукта | Описание  | № продукта | EUR           |
|--------------|---|------------|---------------|
| <b>SPP1</b>  | В корпусе со степенью защиты IP 55 для настенного монтажа | 625468     | <b>115,00</b> |

2

### Кабель в водонепроницаемой оболочке

Сертифицирован для погружения в питьевую воду

Группа продукта Z

| Количество жил и их номинальное сечение | Описание                                     | № продукта | EUR <sup>1</sup> |
|---|--|------------|------------------|
| <b>3 x 1,5 мм<sup>2</sup></b>           | круглого сечения, 3-жильный с защитной жилой | 00ID7946   | <b>2,50</b>      |
| <b>3 x 2,5 мм<sup>2</sup></b>           | круглого сечения, 3-жильный с защитной жилой | 00ID7947   | <b>3,50</b>      |
| <b>3 x 4,0 мм<sup>2</sup></b>           | круглого сечения, 3-жильный с защитной жилой | 00ID7948   | <b>6,00</b>      |
| <b>3 x 6,0 мм<sup>2</sup></b>           | круглого сечения, 3-жильный с защитной жилой | 00RM4098   | <b>7,50</b>      |
| <b>3 x 1,5 мм<sup>2</sup></b>           | плоский, 3-жильный с защитной жилой          | 00RM3952   | <b>2,50</b>      |

<sup>1</sup> – цена за 1 метр. Длина кабеля в заказе должна быть кратна 10 м.

### Кабельные муфты

Группа продукта Z

| Тип продукта                   | Кабель электродвигателя | Исполнение                  | № продукта            | EUR          |
|--------------------------------|-------------------------|-----------------------------|-----------------------|--------------|
| <b>Термоусадочная муфта KM</b> | Круглый кабель          | 3 x [1,5-6] мм <sup>2</sup> | 96021473 <sup>A</sup> | <b>20,00</b> |
|                                | Плоский кабель          | 3 x [1,5-6] мм <sup>2</sup> | 116251 <sup>A</sup>   | <b>29,00</b> |

### Стальной трос<sup>1</sup>

Группа продукта Z

| Номинальный диаметр | Допустимая нагрузка | Материал | № продукта | EUR         |
|---------------------|---------------------|----------|------------|-------------|
| <b>2 мм</b>         | до 100 кг           | 1.4401   | 00ID8957   | <b>2,00</b> |
| <b>5 мм</b>         | до 650 кг           | 1.4401   | 00ID8958   | <b>3,00</b> |

<sup>1</sup> – цена за 1 метр. Длина троса в заказе должна быть кратна 10 м.

### Тросовые зажимы

Группа продукта Z

| Тип продукта                 | Количество | Материал                 | № продукта | EUR         |
|------------------------------|------------|--------------------------|------------|-------------|
| <b>Зажим для троса Ø2 мм</b> | 1 шт       | Нержавеющая сталь 1.4401 | 00ID8960   | <b>3,00</b> |
| <b>Зажим для троса Ø5 мм</b> |            |                          | 00ID8959   | <b>5,50</b> |

**Примечание:** для каждой проушины необходимо по 2 шт.

### Полиэтиленовые трубы и муфты

Группа продукта Z

| Тип продукта | Описание                        | Соединение | Макс. давление, бар | № продукта | EUR         |
|--------------|---------------------------------|------------|---------------------|------------|-------------|
| <b>PE</b>    | Труба пластиковая в бухте 100 м | 1 ¼"       | 12,5                | 91070525   | <b>3,00</b> |

### Муфты соединительные

Группа продукта Z

| Тип продукта     | Описание                   | Соединение | Макс. давление, бар | № продукта | EUR/шт.      |
|------------------|----------------------------|------------|---------------------|------------|--------------|
| <b>Pipe - PE</b> | Муфта «труба-насос» латунь | 1 ¼"       | 10                  | 91070524   | <b>46,00</b> |
| <b>Pipe - PE</b> | Муфта «труба-насос» латунь | 1 ½"       | 10                  | 91079008   | <b>73,00</b> |

<sup>A</sup> – поддерживается складской запас готового продукта; <sup>B</sup> – поддерживается складской запас компонентов для сборки продукта.

Цены указаны на условиях «склад-Москва» без НДС.

Рекомендованные розничные цены с 01.03.2020.

Информация, размещенная в Прайс-листе, не является публичной офертой.

**Манометр**

Группа продукта Z

| Тип продукта         | Диапазон измерения бар | Соединение | № продукта | EUR          |
|----------------------|------------------------|------------|------------|--------------|
| <b>Корпус 63 мм</b>  | 0 - 10                 | ¼"         | 00920410   | <b>16,00</b> |
|                      | 0 - 16                 | ¼"         | 00920411   | <b>17,00</b> |
|                      | 0 - 25                 | ¼"         | 00ID6980   | <b>20,00</b> |
| <b>Корпус 100 мм</b> | 0 - 10                 | ½"         | 00920416   | <b>25,00</b> |
|                      | 0 - 16                 | ½"         | 920423     | <b>85,00</b> |
|                      | 0 - 25                 | ½"         | 00ID9143   | <b>55,00</b> |
|                      | 0 - 40                 | ½"         | 00ID9144   | <b>55,00</b> |

**Мановакуумметр**

Группа продукта Z

| Тип продукта                              | Рабочий диапазон | Соединение R | № продукта | EUR          |
|---|------------------|--------------|------------|--------------|
| <b>Корпус 63 мм, с латунным штуцером</b>  | от -1 до +9 бар  | ¼"           | 00ID7387   | <b>13,00</b> |
| <b>Корпус 100 мм, с латунным штуцером</b> |                  | ½"           | 00ID9009   | <b>27,00</b> |

**Принадлежности для мановакуумметра**

Группа продукта Z

| Тип продукта                                    | Соединение R           | № продукта | EUR          |
|---|------------------------|------------|--------------|
| <b>Переходная муфта для манометра, латунь</b>   | ¼" внутр. × ½" наружн. | 00ID9010   | <b>16,00</b> |
| <b>Переходная муфта для манометра, латунь</b>   | ¼" наружн. × ½" внутр. | 00ID8335   | <b>16,00</b> |
| <b>Манометрический кран с поворотной муфтой</b> | ½"                     | 00ID9011   | <b>39,00</b> |

**Кожух охлаждения для SQ / SQE**

Группа продукта Z

| Тип продукта            | Описание                                      | № продукта | EUR           |
|-------------------------|---|------------|---------------|
| <b>Кожух охлаждения</b> | Хромоникелевая сталь                          | 97535677   | <b>126,00</b> |
| <b>Сетчатый фильтр</b>  | Для кожуха охлаждения из хромоникелевой стали | 97943446   | <b>111,00</b> |
| <b>Крепежные хомуты</b> | Хромоникелевая сталь (Комплект = 2 шт.)       | 97512995   | <b>124,00</b> |

**Однофазные погружные многоступенчатые скважинные насосы SP A**

|   |  |
|---|--|
| <b>Комплектация:</b>                        | Оснащен встроенным обратным клапаном.  |
| <b>Перекачиваемая жидкость:</b>             | Артезианская вода, поверхностные грунтовые воды, техническая вода (условно чистая), неагрессивная, невзрывоопасная, не содержащая абразивных частиц или волокнистых включений. |
| <b>Максимальное содержание песка:</b>       | SP 1A – SP 5A: 50 г/м <sup>3</sup> (в стандартном исполнении эластомеры из NBR);<br>SP 7 – SP 14: 150 г/м <sup>3</sup> (в стандартном исполнении эластомеры из силикона LSR).  |
| <b>Температура перекачиваемой жидкости:</b> | 0...+40 °С при скорости потока, обтекающего электродвигатель, 0,15 м/с.  |
| <b>Материалы:</b>                           | SP – нержавеющая сталь DIN 1.4301;<br>SP N – нержавеющая сталь DIN 1.4401;<br>SP R – нержавеющая сталь по DIN 1.4539.  |
| <b>Тип двигателя:</b>                       | Погружной однофазный электродвигатель диаметром 4".  |
| <b>Номинальное напряжение:</b>              | 1 × 200-240 В.   |
| <b>Номинальная частота:</b>                 | 50/60 Гц.  |
| <b>Степень защиты:</b>                      | IP68.  |

**SP 1A** Присоединительный размер Rp 1 ¼"

Группа продукта B2

| Тип продукта | Тип двигателя | Температурный датчик | Мощность двигателя P <sub>2</sub> , кВт | № продукта | EUR     |
|--------------|---------------|----------------------|---|------------|---------|
| SP 1A-9      | Погружной 4"  | –                    | 0,37                                    | 08002B09   | 496,00  |
| SP 1A-14     | Погружной 4"  | –                    | 0,37                                    | 08002B14   | 552,00  |
| SP 1A-18     | Погружной 4"  | –                    | 0,55                                    | 08002B18   | 599,00  |
| SP 1A-21     | Погружной 4"  | –                    | 0,55                                    | 08002B21   | 624,00  |
| SP 1A-28     | Погружной 4"  | –                    | 0,75                                    | 08002B28   | 698,00  |
| SP 1A-36     | Погружной 4"  | –                    | 1,1                                     | 08102B36   | 1299,00 |
| SP 1A-42     | Погружной 4"  | –                    | 1,1                                     | 08102B42   | 1441,00 |
| SP 1A-50     | Погружной 4"  | –                    | 1,5                                     | 08102B50   | 1666,00 |
| SP 1A-57     | Погружной 4"  | –                    | 1,5                                     | 08102B57   | 1806,00 |

Для эксплуатации скважинных насосов с однофазным питанием необходимо использовать блок конденсаторов SA-CSIR/CSCR.

**SP 2A** Присоединительный размер Rp 1 ¼"

Группа продукта B2

| Тип продукта | Тип двигателя | Температурный датчик | Мощность двигателя P <sub>2</sub> , кВт | № продукта | EUR     |
|--------------|---------------|----------------------|---|------------|---------|
| SP 2A - 6    | Погружной 4"  | –                    | 0,37                                    | 09002B06   | 482,00  |
| SP 2A - 9    | Погружной 4"  | –                    | 0,37                                    | 09002B09   | 506,00  |
| SP 2A - 13   | Погружной 4"  | –                    | 0,55                                    | 09002B13   | 568,00  |
| SP 2A - 18   | Погружной 4"  | –                    | 0,75                                    | 09002B18   | 627,00  |
| SP 2A - 23   | Погружной 4"  | –                    | 1,1                                     | 09002B23   | 703,00  |
| SP 2A - 28   | Погружной 4"  | –                    | 1,5                                     | 09002B28   | 806,00  |
| SP 2A - 33   | Погружной 4"  | –                    | 1,5                                     | 09002B33   | 851,00  |
| SP 2A - 40   | Погружной 4"  | –                    | 2,2                                     | 09102B40   | 1838,00 |
| SP 2A - 48   | Погружной 4"  | –                    | 2,2                                     | 09102B48   | 2002,00 |

Для эксплуатации скважинных насосов с однофазным питанием необходимо использовать блок конденсаторов SA-CSIR/CSCR.

**Примечания:**

1. В комплект поставки входит смонтированный плоский кабель эл. дв. со штекером под разъемную кабельную муфту Grundfos.
2. Для установки насоса в ёмкостях, водоёмах и скважинах, где скорость обтекания эл. дв. составляет менее 0,15 м/с, требуется применять охлаждающий кожух (см. раздел «Принадлежности»).

**SP 3A** Присоединительный размер Rp 1 ½"

Группа продукта B2

| Тип продукта | Тип двигателя | Температурный датчик | Мощность двигателя P <sub>2</sub> , кВт | № продукта | EUR            |
|--------------|---------------|----------------------|---|------------|----------------|
| SP 3A - 6    | Погружной 4"  | –                    | 0,37                                    | 10002B06   | <b>494,00</b>  |
| SP 3A - 9    | Погружной 4"  | –                    | 0,55                                    | 10002B09   | <b>574,00</b>  |
| SP 3A - 12   | Погружной 4"  | –                    | 0,75                                    | 10002B12   | <b>589,00</b>  |
| SP 3A - 15   | Погружной 4"  | –                    | 1,1                                     | 10002B15   | <b>648,00</b>  |
| SP 3A - 18   | Погружной 4"  | –                    | 1,1                                     | 10002B18   | <b>676,00</b>  |
| SP 3A - 22   | Погружной 4"  | –                    | 1,5                                     | 10002B22   | <b>768,00</b>  |
| SP 3A - 25   | Погружной 4"  | –                    | 1,5                                     | 10002B25   | <b>793,00</b>  |
| SP 3A - 29   | Погружной 4"  | –                    | 2,2                                     | 10002B29   | <b>1174,00</b> |
| SP 3A - 33   | Погружной 4"  | –                    | 2,2                                     | 10002B33   | <b>1242,00</b> |

Для эксплуатации скважинных насосов с однофазным питанием необходимо использовать блок конденсаторов SA-CSIR/CSCR.

**SP 5A** Присоединительный размер Rp 1 ½"

Группа продукта B2

| Тип продукта | Тип двигателя | Температурный датчик | Мощность двигателя P <sub>2</sub> , кВт | № продукта | EUR            |
|--------------|---------------|----------------------|---|------------|----------------|
| SP 5A - 4    | Погружной 4"  | –                    | 0,37                                    | 05002B04   | <b>488,00</b>  |
| SP 5A - 6    | Погружной 4"  | –                    | 0,55                                    | 05002B06   | <b>519,00</b>  |
| SP 5A - 8    | Погружной 4"  | –                    | 0,75                                    | 05002B08   | <b>566,00</b>  |
| SP 5A - 12   | Погружной 4"  | –                    | 1,1                                     | 05002B12   | <b>639,00</b>  |
| SP 5A - 17   | Погружной 4"  | –                    | 1,5                                     | 05002B17   | <b>741,00</b>  |
| SP 5A - 21   | Погружной 4"  | –                    | 2,2                                     | 05002B21   | <b>1120,00</b> |
| SP 5A - 25   | Погружной 4"  | –                    | 2,2                                     | 05002B25   | <b>1153,00</b> |

Для эксплуатации скважинных насосов с однофазным питанием необходимо использовать блок конденсаторов SA-CSIR/CSCR.

**SP 7** Присоединительный размер Rp 1 ½"

Группа продукта B2

| Тип продукта | Тип двигателя | Температурный датчик | Мощность двигателя P <sub>2</sub> , кВт | № продукта | EUR            |
|--------------|---------------|----------------------|---|------------|----------------|
| SP 7 - 3     | Погружной 4"  | –                    | 0,55                                    | 98699149   | <b>475,00</b>  |
| SP 7 - 5     | Погружной 4"  | –                    | 0,75                                    | 98699150   | <b>564,00</b>  |
| SP 7 - 8     | Погружной 4"  | –                    | 1,1                                     | 98699151   | <b>686,00</b>  |
| SP 7 - 12    | Погружной 4"  | –                    | 1,5                                     | 98699152   | <b>851,00</b>  |
| SP 7 - 17    | Погружной 4"  | –                    | 2,2                                     | 98699153   | <b>1263,00</b> |

Для эксплуатации скважинных насосов с однофазным питанием необходимо использовать блок конденсаторов SA-CSIR/CSCR.

**SP 9** Присоединительный размер Rp 2"

Группа продукта B2

| Тип продукта | Тип двигателя | Температурный датчик | Мощность двигателя P <sub>2</sub> , кВт | № продукта | EUR            |
|--------------|---------------|----------------------|---|------------|----------------|
| SP 9 - 4     | Погружной 4"  | –                    | 0,75                                    | 98780158   | <b>596,00</b>  |
| SP 9 - 5     | Погружной 4"  | –                    | 1,1                                     | 98699022   | <b>667,00</b>  |
| SP 9 - 8     | Погружной 4"  | –                    | 1,5                                     | 98699023   | <b>848,00</b>  |
| SP 9 - 10    | Погружной 4"  | –                    | 2,2                                     | 98779770   | <b>1193,00</b> |
| SP 9 - 11    | Погружной 4"  | –                    | 2,2                                     | 98699024   | <b>1243,00</b> |

Для эксплуатации скважинных насосов с однофазным питанием необходимо использовать блок конденсаторов SA-CSIR/CSCR.

**SP 11** Присоединительный размер Rp 2"

Группа продукта B2

| Тип продукта | Тип двигателя | Температурный датчик | Мощность двигателя P <sub>2</sub> , кВт | № продукта | EUR            |
|--------------|---------------|----------------------|---|------------|----------------|
| SP 11 - 3    | Погружной 4"  | –                    | 0,75                                    | 98699293   | <b>558,00</b>  |
| SP 11 - 5    | Погружной 4"  | –                    | 1,1                                     | 98699294   | <b>688,00</b>  |
| SP 11 - 7    | Погружной 4"  | –                    | 1,5                                     | 98699295   | <b>828,00</b>  |
| SP 11 - 11   | Погружной 4"  | –                    | 2,2                                     | 98699296   | <b>1285,00</b> |

Для эксплуатации скважинных насосов с однофазным питанием необходимо использовать блок конденсаторов SA-CSIR/CSCR.

**Примечания:**

1. В комплект поставки входит смонтированный плоский кабель эл. дв. со штекером под разъемную кабельную муфту Грундфос.
2. Для установки насоса в ёмкостях, водоёмах и скважинах, где скорость обтекания эл. дв. составляет менее 0,15 м/с, требуется применять охлаждающий кожух (см. раздел «Принадлежности»).
3. Цены на насосы SP N/SP R предоставляются по запросу.

**SP 14** Присоединительный размер Rp 2"

Группа продукта B2

| Тип продукта     | Тип двигателя | Температурный датчик | Мощность двигателя P <sub>2</sub> , кВт | № продукта | EUR            |
|------------------|---------------|----------------------|---|------------|----------------|
| <b>SP 14 - 4</b> | Погружной 4"  | –                    | 1,1                                     | 98699336   | <b>650,00</b>  |
| <b>SP 14 - 6</b> | Погружной 4"  | –                    | 1,5                                     | 98699337   | <b>798,00</b>  |
| <b>SP 14 - 8</b> | Погружной 4"  | –                    | 2,2                                     | 98699338   | <b>1159,00</b> |

Для эксплуатации скважинных насосов с однофазным питанием необходимо использовать блок конденсаторов SA-CSIR/CSCR.

**Блок конденсаторов SA-CSIR/CSCR, 1 x 200-240 В, 50 Гц**

Необходим при эксплуатации скважинных насосов с однофазным питанием.

Группа продукта B2

| Тип продукта   | Пусковой конденсатор CS, [μF] | Рабочий конденсатор CR, [μF] | Мощность двигателя P <sub>2</sub> , кВт | Блок SA-CSIR/CSCR № продукта | EUR           |
|----------------|-------------------------------|------------------------------|---|------------------------------|---------------|
| <b>SA-CSIR</b> | 65                            | -                            | 0,37                                    | 98582272                     | <b>74,00</b>  |
| <b>SA-CSIR</b> | 98                            | -                            | 0,55                                    | 98582277                     | <b>85,00</b>  |
| <b>SA-CSIR</b> | 119                           | -                            | 0,75                                    | 98582295                     | <b>99,00</b>  |
| <b>SA-CSCR</b> | 143                           | 40                           | 1,1                                     | 98582296                     | <b>131,00</b> |
| <b>SA-CSCR</b> | 160                           | 50                           | 1,5                                     | 98582381                     | <b>164,00</b> |
| <b>SA-CSCR</b> | 268                           | 60                           | 2,2                                     | 98582401                     | <b>189,00</b> |

**Примечания:**

1. В комплект поставки входит смонтированный плоский кабель эл. дв. со штекером под разъемную кабельную муфту Грундфос.
2. Для установки насоса в ёмкостях, водоёмах и скважинах, где скорость обтекания эл. дв. составляет менее 0,15 м/с, требуется применять охлаждающий кожух (см. раздел «Принадлежности»).
3. Цены на насосы SP N/SP R предоставляются по запросу.

2



**Трёхфазные погружные многоступенчатые скважинные насосы SP A / SP**

|   |  |
|---|--|
| <b>Комплектация:</b>                        | Оснащен встроенным обратным клапаном.  |
| <b>Перекачиваемая жидкость:</b>             | Артезианская вода, поверхностные грунтовые воды, техническая вода (условно чистая), неагрессивная, невзрывоопасная, не содержащая абразивных частиц или волокнистых включений. |
| <b>Максимальное содержание песка:</b>       | SP 1A – SP 5A: 50 г/м <sup>3</sup> (в стандартном исполнении эластомеры из NBR);<br>SP 7 – SP 14: 150 г/м <sup>3</sup> (в стандартном исполнении эластомеры из силикона LSR).  |
| <b>Температура перекачиваемой жидкости:</b> | 0 ... +40 °С при скорости потока обтекающего электродвигатель 0,15 м/с.  |
| <b>Материалы:</b>                           | SP – нержавеющая сталь DIN1.4301;<br>SP N – нержавеющая сталь DIN1.4401;<br>SP R – нержавеющая сталь по DIN1.4539.   |
| <b>Тип двигателя:</b>                       | Погружной трёхфазный электродвигатель диаметром 4" и 6".   |
| <b>Номинальное напряжение:</b>              | 3 × 380-415 В.   |
| <b>Номинальная частота:</b>                 | 50/60 Гц.  |
| <b>Степень защиты:</b>                      | IP68.  |

**SP 1A** Присоединительный размер Rp 1 1/4"

Группа продукта B2

| Тип продукта | Тип двигателя | Температурный датчик | Мощность двигателя P <sub>2</sub> , кВт | № продукта | EUR     |
|--------------|---------------|----------------------|---|------------|---------|
| SP 1A-9      | Погружной 4"  | –                    | 0,37                                    | 08001K09   | 489,00  |
| SP 1A-14     | Погружной 4"  | –                    | 0,37                                    | 08001K14   | 544,00  |
| SP 1A-18     | Погружной 4"  | –                    | 0,55                                    | 08001K18   | 580,00  |
| SP 1A-21     | Погружной 4"  | –                    | 0,55                                    | 08001K21   | 605,00  |
| SP 1A-28     | Погружной 4"  | –                    | 0,75                                    | 08001K28   | 678,00  |
| SP 1A-36     | Погружной 4"  | –                    | 1,1                                     | 08101K36   | 1285,00 |
| SP 1A-42     | Погружной 4"  | –                    | 1,1                                     | 08101K42   | 1407,00 |
| SP 1A-50     | Погружной 4"  | –                    | 1,5                                     | 08101K50   | 1632,00 |
| SP 1A-57     | Погружной 4"  | –                    | 1,5                                     | 08101K57   | 1773,00 |

**Примечания:**

1. В комплект поставки входит смонтированный плоский кабель эл. дв. со штекером под разъемную кабельную муфту Грундфос.
2. Для установки насоса в ёмкостях, водоёмах и скважинах, где скорость обтекания эл. дв. составляет менее 0,15 м/с, требуется применять охлаждающий кожух (см. раздел «Принадлежности»).

**SP 2A** Присоединительный размер Rp 1¼"

Группа продукта B2

| Тип продукта | Тип двигателя | Температурный датчик | Мощность двигателя P <sub>2</sub> , кВт | № продукта | EUR     |
|--------------|---------------|----------------------|---|------------|---------|
| SP 2A - 6    | Погружной 4"  | –                    | 0,37                                    | 09001K06   | 475,00  |
| SP 2A - 9    | Погружной 4"  | –                    | 0,37                                    | 09001K09   | 499,00  |
| SP 2A - 13   | Погружной 4"  | –                    | 0,55                                    | 09001K13   | 550,00  |
| SP 2A - 18   | Погружной 4"  | –                    | 0,75                                    | 09001K18   | 606,00  |
| SP 2A - 23   | Погружной 4"  | –                    | 1,1                                     | 09001K23   | 685,00  |
| SP 2A - 28   | Погружной 4"  | –                    | 1,5                                     | 09001K28   | 769,00  |
| SP 2A - 33   | Погружной 4"  | –                    | 1,5                                     | 09001K33   | 810,00  |
| SP 2A - 40   | Погружной 4"  | –                    | 2,2                                     | 09101K40   | 1505,00 |
| SP 2A - 48   | Погружной 4"  | –                    | 2,2                                     | 09101K48   | 1688,00 |
| SP 2A - 55   | Погружной 4"  | ○                    | 3                                       | 09101K55   | 2039,00 |
| SP 2A - 65   | Погружной 4"  | ○                    | 3                                       | 09101K65   | 2304,00 |
| SP 2A - 75   | Погружной 4"  | ○                    | 4                                       | 09301K75   | 4570,00 |
| SP 2A - 90   | Погружной 4"  | ○                    | 4                                       | 09301K90   | 5184,00 |

**SP 3A** Присоединительный размер Rp 1¼"

Группа продукта B2

| Тип продукта | Тип двигателя | Температурный датчик | Мощность двигателя P <sub>2</sub> , кВт | № продукта            | EUR     |
|--------------|---------------|----------------------|---|-----------------------|---------|
| SP 3A - 6    | Погружной 4"  | –                    | 0,37                                    | 10001K06              | 486,00  |
| SP 3A - 9    | Погружной 4"  | –                    | 0,55                                    | 10001K09              | 514,00  |
| SP 3A - 12   | Погружной 4"  | –                    | 0,75                                    | 10001K12              | 568,00  |
| SP 3A - 15   | Погружной 4"  | –                    | 1,1                                     | 10001K15              | 631,00  |
| SP 3A - 18   | Погружной 4"  | –                    | 1,1                                     | 10001K18              | 655,00  |
| SP 3A - 22   | Погружной 4"  | –                    | 1,5                                     | 10001K22              | 730,00  |
| SP 3A - 25   | Погружной 4"  | –                    | 1,5                                     | 10001K25              | 756,00  |
| SP 3A - 29   | Погружной 4"  | –                    | 2,2                                     | 10001K29              | 858,00  |
| SP 3A - 33   | Погружной 4"  | –                    | 2,2                                     | 10001K33 <sup>A</sup> | 926,00  |
| SP 3A - 39   | Погружной 4"  | ○                    | 3                                       | 10101K39              | 1711,00 |
| SP 3A - 45   | Погружной 4"  | ○                    | 3                                       | 10101K45              | 1834,00 |
| SP 3A - 52   | Погружной 4"  | ○                    | 4                                       | 10101K52              | 2056,00 |
| SP 3A - 60   | Погружной 4"  | ○                    | 4                                       | 10101K60              | 2279,00 |

**SP 5A** Присоединительный размер Rp 1½", <sup>1</sup> – присоединительный размер R 1½"

Группа продукта B2

| Тип продукта            | Тип двигателя | Температурный датчик | Мощность двигателя P <sub>2</sub> , кВт | № продукта            | EUR     |
|-------------------------|---------------|----------------------|---|-----------------------|---------|
| SP 5A - 4               | Погружной 4"  | –                    | 0,37                                    | 05001K04              | 480,00  |
| SP 5A - 6               | Погружной 4"  | –                    | 0,55                                    | 05001K06              | 500,00  |
| SP 5A - 8               | Погружной 4"  | –                    | 0,75                                    | 05001K08              | 546,00  |
| SP 5A - 12              | Погружной 4"  | –                    | 1,1                                     | 05001K12              | 617,00  |
| SP 5A - 17              | Погружной 4"  | –                    | 1,5                                     | 05001K17 <sup>A</sup> | 700,00  |
| SP 5A - 21              | Погружной 4"  | –                    | 2,2                                     | 05001K21 <sup>A</sup> | 802,00  |
| SP 5A - 25              | Погружной 4"  | –                    | 2,2                                     | 05001K25 <sup>A</sup> | 836,00  |
| SP 5A - 33              | Погружной 4"  | ○                    | 3                                       | 05001K33 <sup>A</sup> | 1107,00 |
| SP 5A - 38              | Погружной 4"  | ○                    | 4                                       | 05101K38              | 2027,00 |
| SP 5A - 44              | Погружной 4"  | ○                    | 4                                       | 05101K44              | 2191,00 |
| SP 5A - 52              | Погружной 4"  | ●                    | 5,5                                     | 05171K52              | 2738,00 |
| SP 5A - 60              | Погружной 4"  | ●                    | 5,5                                     | 05171K60              | 2956,00 |
| SP 5A - 75 <sup>1</sup> | Погружной 6"  | ●                    | 7,5                                     | 5301975               | 5677,00 |
| SP 5A - 85 <sup>1</sup> | Погружной 6"  | ●                    | 7,5                                     | 5301985               | 6160,00 |

В комплект поставки входит смонтированный плоский кабель (двигатели 4") двигателя со штекером под разъемную кабельную муфту Грундфос, либо кабель со свободными концами (двигатели 6") для заливной или термоусадочной кабельной муфты.

– = Температурный датчик Tempson не установлен; ○ = Температурный датчик Tempson поставляется по запросу;

● = Температурный датчик Tempson установлен.

Tempson = термодатчик для контроля температуры электродвигателя с помощью блока MP204.

Двигатель MS 402 и MS 4000 может комплектоваться датчиком температуры типа Pt 1000 (см. раздел «Принадлежности»).

Двигатель MS 6000 может комплектоваться датчиком температуры типа Pt 100 (см. раздел «Принадлежности»).

**Примечания:**

- Для установки насоса в ёмкостях, водоёмах и скважинах, где скорость обтекания эл. дв. составляет менее 0,15 м/с, требуется применять охлаждающий кожух (см. раздел «Принадлежности»).
- Цены на насосы с электродвигателями в исполнении «Indusrty» (температура перекачиваемой жидкости до +60 °C) предоставляются по запросу.

<sup>A</sup> – поддерживается складской запас готового продукта; <sup>B</sup> – поддерживается складской запас компонентов для сборки продукта.

Цены указаны на условиях «склад-Москва» без НДС.

Рекомендованные розничные цены с 01.03.2020.

Информация, размещенная в Прайс-листе, не является публичной офертой.

**SP 7** Присоединительный размер Rp 1 1/2", <sup>1</sup> – присоединительный размер R 2"

Группа продукта B2

| Тип продукта          | Тип двигателя | Температурный датчик | Мощность двигателя P <sub>2</sub> , кВт | № продукта            | EUR     |
|-----------------------|---------------|----------------------|---|-----------------------|---------|
| SP 7-3                | Погружной 4"  | –                    | 0,55                                    | 98699178              | 473,00  |
| SP 7-5                | Погружной 4"  | –                    | 0,75                                    | 98699169              | 562,00  |
| SP 7-8                | Погружной 4"  | –                    | 1,1                                     | 98699179              | 683,00  |
| SP 7-12               | Погружной 4"  | –                    | 1,5                                     | 98699180              | 849,00  |
| SP 7-17               | Погружной 4"  | –                    | 2,2                                     | 98699181              | 1074,00 |
| SP 7-23               | Погружной 4"  | ○                    | 3                                       | 98699182 <sup>B</sup> | 1472,00 |
| SP 7-27               | Погружной 4"  | ○                    | 4                                       | 98699183              | 1675,00 |
| SP 7-31               | Погружной 4"  | ○                    | 4                                       | 98699184              | 1799,00 |
| SP 7-37               | Погружной 4"  | ●                    | 5,5                                     | 98699196              | 2067,00 |
| SP 7-37               | Погружной 6"  | ●                    | 5,5                                     | 98699207              | 2565,00 |
| SP 7-42               | Погружной 4"  | ●                    | 5,5                                     | 98699197              | 2222,00 |
| SP 7-42               | Погружной 6"  | ●                    | 5,5                                     | 98699208              | 2720,00 |
| SP 7-51               | Погружной 4"  | ●                    | 7,5                                     | 98699198              | 2887,00 |
| SP 7-51               | Погружной 6"  | ●                    | 7,5                                     | 98699209              | 3015,00 |
| SP 7-59               | Погружной 4"  | ●                    | 7,5                                     | 98699199              | 4730,00 |
| SP 7-59               | Погружной 6"  | ●                    | 7,5                                     | 98699210              | 4858,00 |
| SP 7-71 <sup>1</sup>  | Погружной 6"  | ●                    | 9,2                                     | 98699211              | 5780,00 |
| SP 7-86 <sup>1</sup>  | Погружной 6"  | ●                    | 11                                      | 98699212              | 6772,00 |
| SP 7-100 <sup>1</sup> | Погружной 6"  | ●                    | 13                                      | 98699213              | 7706,00 |

**SP 9** Присоединительный размер Rp 2", <sup>1</sup> – присоединительный размер R 2"

Группа продукта B2

| Тип продукта         | Тип двигателя | Температурный датчик | Мощность двигателя P <sub>2</sub> , кВт | № продукта            | EUR     |
|----------------------|---------------|----------------------|---|-----------------------|---------|
| SP 9-4               | Погружной 4"  | –                    | 0,75                                    | 98779736              | 602,00  |
| SP 9-5               | Погружной 4"  | –                    | 1,1                                     | 98699053              | 678,00  |
| SP 9-8               | Погружной 4"  | –                    | 1,5                                     | 98699054              | 862,00  |
| SP 9-10              | Погружной 4"  | –                    | 2,2                                     | 98779739              | 1029,00 |
| SP 9-11              | Погружной 4"  | –                    | 2,2                                     | 98699055 <sup>B</sup> | 1076,00 |
| SP 9-13              | Погружной 4"  | ○                    | 3                                       | 98699056 <sup>B</sup> | 1381,00 |
| SP 9-16              | Погружной 4"  | ○                    | 3                                       | 98699057 <sup>B</sup> | 1523,00 |
| SP 9-18              | Погружной 4"  | ○                    | 4                                       | 98699058 <sup>B</sup> | 1698,00 |
| SP 9-21              | Погружной 4"  | ○                    | 4                                       | 98699059 <sup>B</sup> | 1841,00 |
| SP 9-23              | Погружной 4"  | ●                    | 5,5                                     | 98699060 <sup>B</sup> | 2168,00 |
| SP 9-23              | Погружной 6"  | ●                    | 5,5                                     | 98699066              | 2684,00 |
| SP 9-25              | Погружной 4"  | ●                    | 5,5                                     | 98699061              | 2262,00 |
| SP 9-25              | Погружной 6"  | ●                    | 5,5                                     | 98699067              | 2778,00 |
| SP 9-29              | Погружной 4"  | ●                    | 5,5                                     | 98699062              | 2450,00 |
| SP 9-29              | Погружной 6"  | ●                    | 5,5                                     | 98699068              | 2966,00 |
| SP 9-32              | Погружной 4"  | ●                    | 7,5                                     | 98699063              | 2984,00 |
| SP 9-32              | Погружной 6"  | ●                    | 7,5                                     | 98699069              | 3125,00 |
| SP 9-36              | Погружной 4"  | ●                    | 7,5                                     | 98699064              | 3182,00 |
| SP 9-36              | Погружной 6"  | ●                    | 7,5                                     | 98699070              | 3312,00 |
| SP 9-40              | Погружной 4"  | ●                    | 7,5                                     | 98699065              | 3371,00 |
| SP 9-40              | Погружной 6"  | ●                    | 7,5                                     | 98699071              | 3501,00 |
| SP 9-44              | Погружной 6"  | ●                    | 9,2                                     | 98699072              | 3870,00 |
| SP 9-48              | Погружной 6"  | ●                    | 9,2                                     | 98699073              | 4059,00 |
| SP 9-52              | Погружной 6"  | ●                    | 11                                      | 98699074              | 4291,00 |
| SP 9-56 <sup>1</sup> | Погружной 6"  | ●                    | 11                                      | 98699075              | 5998,00 |
| SP 9-60 <sup>1</sup> | Погружной 6"  | ●                    | 13                                      | 98699076              | 6338,00 |
| SP 9-65 <sup>1</sup> | Погружной 6"  | ●                    | 13                                      | 98699077              | 6677,00 |
| SP 9-69 <sup>1</sup> | Погружной 6"  | ●                    | 13                                      | 98699078              | 6949,00 |
| SP 9-75 <sup>1</sup> | Погружной 6"  | ●                    | 15                                      | 98699079              | 7446,00 |
| SP 9-79 <sup>1</sup> | Погружной 6"  | ●                    | 15                                      | 98699080              | 7737,00 |
| SP 9-86 <sup>1</sup> | Погружной 6"  | ●                    | 18,5                                    | 98901304              | 8455,00 |
| SP 9-93 <sup>1</sup> | Погружной 6"  | ●                    | 18,5                                    | 98901305              | 8931,00 |

В комплект поставки входит смонтированный плоский кабель (двигатели 4") двигателя со штекером под разъемную кабельную муфту Грундфос, либо кабель со свободными концами (двигатели 6") для заливной или термоусадочной кабельной муфты.

– = Температурный датчик Tempson не установлен; ○ = Температурный датчик Tempson поставляется по запросу;

● = Температурный датчик Tempson установлен.

Tempson = термодатчик для контроля температуры электродвигателя с помощью блока MP204.

Двигатель MS 402 и MS 4000 может комплектоваться датчиком температуры типа Pt 1000 (см. раздел «Принадлежности»).

Двигатель MS 6000 может комплектоваться датчиком температуры типа Pt 100 (см. раздел «Принадлежности»).

**Примечания:**

1. Для установки насоса в ёмкостях, водоёмах и скважинах, где скорость обтекания эл. дв. составляет менее 0,15 м/с, требуется применять охлаждающий кожух (см. раздел «Принадлежности»).
2. Цены на насосы с электродвигателями в исполнении «Indusrtу» (температура перекачиваемой жидкости до +60 °C) предоставляются по запросу.

<sup>A</sup> – поддерживается складской запас готового продукта; <sup>B</sup> – поддерживается складской запас компонентов для сборки продукта.



## SP 11 Присоединительный размер Rp 2"

Группа продукта B2

| Тип продукта | Тип двигателя | Температурный датчик | Мощность двигателя P <sub>2</sub> , кВт | № продукта            | EUR     |
|--------------|---------------|----------------------|---|-----------------------|---------|
| SP 11 - 3    | Погружной 4"  | –                    | 0,75                                    | 98699312              | 567,00  |
| SP 11 - 5    | Погружной 4"  | –                    | 1,1                                     | 98699313              | 698,00  |
| SP 11 - 7    | Погружной 4"  | –                    | 1,5                                     | 98699314              | 842,00  |
| SP 11 - 11   | Погружной 4"  | –                    | 2,2                                     | 98699315              | 1118,00 |
| SP 11 - 15   | Погружной 4"  | ○                    | 3                                       | 98699316 <sup>B</sup> | 1537,00 |
| SP 11 - 20   | Погружной 4"  | ○                    | 4                                       | 98699317 <sup>B</sup> | 1873,00 |
| SP 11 - 24   | Погружной 4"  | ●                    | 5,5                                     | 98699318              | 2160,00 |
| SP 11 - 24   | Погружной 6"  | ●                    | 5,5                                     | 98699329              | 2666,00 |
| SP 11 - 27   | Погружной 4"  | ●                    | 5,5                                     | 98900419 <sup>B</sup> | 2313,00 |
| SP 11 - 27   | Погружной 6"  | ●                    | 5,5                                     | 98900423              | 2819,00 |
| SP 11 - 33   | Погружной 4"  | ●                    | 7,5                                     | 98699320              | 3011,00 |
| SP 11 - 33   | Погружной 6"  | ●                    | 7,5                                     | 98699331              | 3142,00 |
| SP 11 - 37   | Погружной 4"  | ●                    | 7,5                                     | 98901311              | 3216,00 |
| SP 11 - 37   | Погружной 6"  | ●                    | 7,5                                     | 98901313              | 3346,00 |

## SP 14 Присоединительный размер Rp 2"

Группа продукта B2

| Тип продукта | Тип двигателя | Температурный датчик | Мощность двигателя P <sub>2</sub> , кВт | № продукта            | EUR     |
|--------------|---------------|----------------------|---|-----------------------|---------|
| SP 14 - 4    | Погружной 4"  | –                    | 1,1                                     | 98699353              | 661,00  |
| SP 14 - 6    | Погружной 4"  | –                    | 1,5                                     | 98699354              | 812,00  |
| SP 14 - 8    | Погружной 4"  | –                    | 2,2                                     | 98699355              | 991,00  |
| SP 14 - 11   | Погружной 4"  | ○                    | 3                                       | 98699356 <sup>B</sup> | 1367,00 |
| SP 14 - 13   | Погружной 4"  | ○                    | 3                                       | 98699357              | 1479,00 |
| SP 14 - 15   | Погружной 4"  | ○                    | 4                                       | 98699358 <sup>B</sup> | 1668,00 |
| SP 14 - 17   | Погружной 4"  | ○                    | 4                                       | 98699359              | 1775,00 |
| SP 14 - 20   | Погружной 4"  | ●                    | 5,5                                     | 98699360 <sup>B</sup> | 2013,00 |
| SP 14 - 20   | Погружной 6"  | ●                    | 5,5                                     | 98699371              | 2529,00 |
| SP 14 - 23   | Погружной 4"  | ●                    | 5,5                                     | 98699361              | 2175,00 |
| SP 14 - 23   | Погружной 6"  | ●                    | 5,5                                     | 98699372              | 2692,00 |
| SP 14 - 27   | Погружной 4"  | ●                    | 7,5                                     | 98711397 <sup>B</sup> | 2795,00 |
| SP 14 - 27   | Погружной 6"  | ●                    | 7,5                                     | 98711400              | 2926,00 |
| SP 14 - 31   | Погружной 6"  | ●                    | 7,5                                     | 98901321              | 3143,00 |

В комплект поставки входит смонтированный плоский кабель (двигатели 4") двигателя со штекером под разъемную кабельную муфту Грундфос, либо кабель со свободными концами (двигатели 6") для заливной или термоусадочной кабельной муфты.

– = Температурный датчик Tempson не установлен; ○ = Температурный датчик Tempson поставляется по запросу;

● = Температурный датчик Tempson установлен.

Tempson = термодатчик для контроля температуры электродвигателя с помощью блока MP204.

Двигатель MS 402 и MS 4000 может комплектоваться датчиком температуры типа Pt 1000 (см. раздел «Принадлежности»).

Двигатель MS 6000 может комплектоваться датчиком температуры типа Pt 100 (см. раздел «Принадлежности»).

**Примечания:**

- Для установки насоса в ёмкостях, водоёмах и скважинах, где скорость обтекания эл. дв. составляет менее 0,15 м/с, требуется применять охлаждающий кожух (см. раздел «Принадлежности»).
- Цены на насосы с электродвигателями в исполнении «Indusrtу» (температура перекачиваемой жидкости до +60 °С) предоставляются по запросу.

<sup>A</sup> – поддерживается складской запас готового продукта; <sup>B</sup> – поддерживается складской запас компонентов для сборки продукта.

**Кожухи охлаждения**

Хромоникелевая сталь 1.4301

Группа продукта Z

| Тип насоса  | Охлаждающий кожух<br>Размеры d(D) × L, мм<br>Тип двигателя, P <sub>2</sub>            | № продукта | EUR    | Фильтр<br>№ продукта<br>Размеры d × L, мм | EUR    | Накладные хомуты<br>№ продукта | EUR    |
|---|---|------------|--------|---|--------|--------------------------------|--------|
| SP 1A-9 до -28<br>SP 2A-6 до -18<br>SP 3A-6 до -12<br>SP 5A-4 до -8   | Ø115 (130) × 400 Электродвигатель диаметром 4" и мощностью до 0,75 кВт (MS 402)       | 96937110   | 126,00 | 97942211<br>Ø115 × 117                    | 68,00  | 96957450                       | 110,00 |
| SP 1A-36 до -57<br>SP 2A-23 до -33<br>SP 3A-15 до -25<br>SP 5A-12 до -17<br>SP 7-3 до -12<br>SP 9-5 до -11<br>SP 11-3 до -11<br>SP 14-4 до -6 | Ø115 (130) × 500 Электродвигатель диаметром 4" и мощностью до 2,2 кВт (MS 402)        | 96937111   | 128,00 |   |        |                                |        |
| SP 2A-40 до -65<br>SP 3A-29 до -60<br>SP 5A-21 до -60<br>SP 7-17 до -42<br>SP 9-5 до -29<br>SP 11-11 до -27<br>SP 14-8 до -23                 | Ø115 (130) × 800 Электродвигатель диаметром 4" и мощностью до 5,5 кВт (MS 402/MS4000) | 96937179   | 192,00 |   |        |                                |        |
| SP 7-51 до -59<br>SP 9-32 до -40<br>SP 11-33<br>SP 14-27  | Ø115 (130) × 1000 Электродвигатель диаметром 4" и мощностью до 7,5 кВт (MS4000)       | 96937204   | 230,00 |   |        | 96958279                       | 120,00 |
| SP 5A-52 до -60<br>SP 7-37 до -59<br>SP 9-23 до -40<br>SP 11-24 до -37<br>SP 14-20 до -31   | Ø160 (180) × 800 Электродвигатель диаметром 6" и мощностью до 7,5 кВт (MS6000)        | 96937231   | 360,00 | 97942230<br>Ø160 × 158                    | 114,00 | 98557132                       | 149,00 |
| SP 9-44 до -56  | Ø160 (180) × 1000 Электродвигатель диаметром 6" и мощностью до 11 кВт (MS6000)        | 98779730   | 365,00 |   |        |                                |        |
| SP 2A-75 до -90   | Ø160 (180) × 1000 Электродвигатель диаметром 4" и мощностью до 7,5 кВт (MS4000)       | 96937205   | 417,00 |   |        | 96957525                       | 263,00 |
| SP 5A-75 до -85<br>SP 7-71 до -100<br>SP 9-56 до -93  | Ø180 (200) × 1000 Электродвигатель диаметром 6" и мощностью до 18,5 кВт (MS6000)      | 96937244   | 465,00 | 97942218<br>Ø180 × 192                    | 119,00 | 96957529                       | 269,00 |

**Кабель в водонепроницаемой оболочке, пригодный для эксплуатации в питьевой воде<sup>1</sup>**

Группа продукта Z

| Тип продукта             | № продукта | EUR   |
|--------------------------|------------|-------|
| 4 × 1,5 мм <sup>2</sup>  | 00ID4063   | 4,00  |
| 4 × 2,5 мм <sup>2</sup>  | 00ID4064   | 5,00  |
| 4 × 4,0 мм <sup>2</sup>  | 00ID4065   | 7,00  |
| 4 × 6,0 мм <sup>2</sup>  | 00ID4066   | 8,00  |
| 4 × 10,0 мм <sup>2</sup> | 00ID4067   | 14,00 |
| 4 × 16,0 мм <sup>2</sup> | 00ID4068   | 21,00 |

<sup>1</sup> – длина кабеля в заказе должна быть кратна 10 м.

**Крепеж для кабеля**

Группа продукта Z

| Тип продукта                         | № продукта   | EUR   |
|--------------------------------------|--|-------|
| Хомуты для крепления кабеля к стойку | состоят из перфорированной резиновой ленты длиной 7,5 м и 16 кнопок<br>115016 <sup>A</sup> | 46,00 |

**Кабельные муфты**

Группа продукта Z

| Тип продукта                      | № продукта  | EUR                   |        |
|-----------------------------------|---|-----------------------|--------|
| Термоусадочная кабельная муфта KM | Плоский кабель [4-жильный] 4 × [1,5-6,0]                                | 116251 <sup>A</sup>   | 29,00  |
|                                   | Плоский кабель [4-жильный] 4 × [6,0-10,0], 3 × [10,0-16,0]              | 116252                | 45,00  |
|                                   | Плоский кабель [4-жильный] 4 × [16,0-25,0], 3 × 16,0                    | 116255                | 55,00  |
| Кабельная муфта разъемная         | для MS402 и MS4000 до 7,5 кВт для кабеля до 4 × 2,5 мм <sup>2</sup>     | 799901 <sup>A</sup>   | 60,00  |
|                                   | для MS402 и MS4000 до 7,5 кВт для кабеля до 4 × 6,0 мм <sup>2</sup>     | 799902                | 101,00 |
|                                   | для MS6000 до 30,0 кВт для кабеля до 4 × 16,0 мм <sup>2</sup>           | 91070503              | 323,00 |
| Кабельная муфта заливная тип M0   | [для 4-дюймовых электродвигателей и кабелей до 4 × 6 мм <sup>2</sup> ]  | 00ID8903 <sup>A</sup> | 33,00  |
| Кабельная муфта заливная тип M1   | [для 6-дюймовых электродвигателей и кабелей до 4 × 10 мм <sup>2</sup> ] | 00ID8904              | 58,00  |
| Кабельная муфта заливная тип M2   | [для 6-дюймовых электродвигателей и кабелей до 4 × 16 мм <sup>2</sup> ] | 00ID8905              | 78,00  |

<sup>A</sup> – поддерживается складской запас готового продукта; <sup>B</sup> – поддерживается складской запас компонентов для сборки продукта.

Цены указаны на условиях «склад-Москва» без НДС.  
Рекомендованные розничные цены с 01.03.2020.

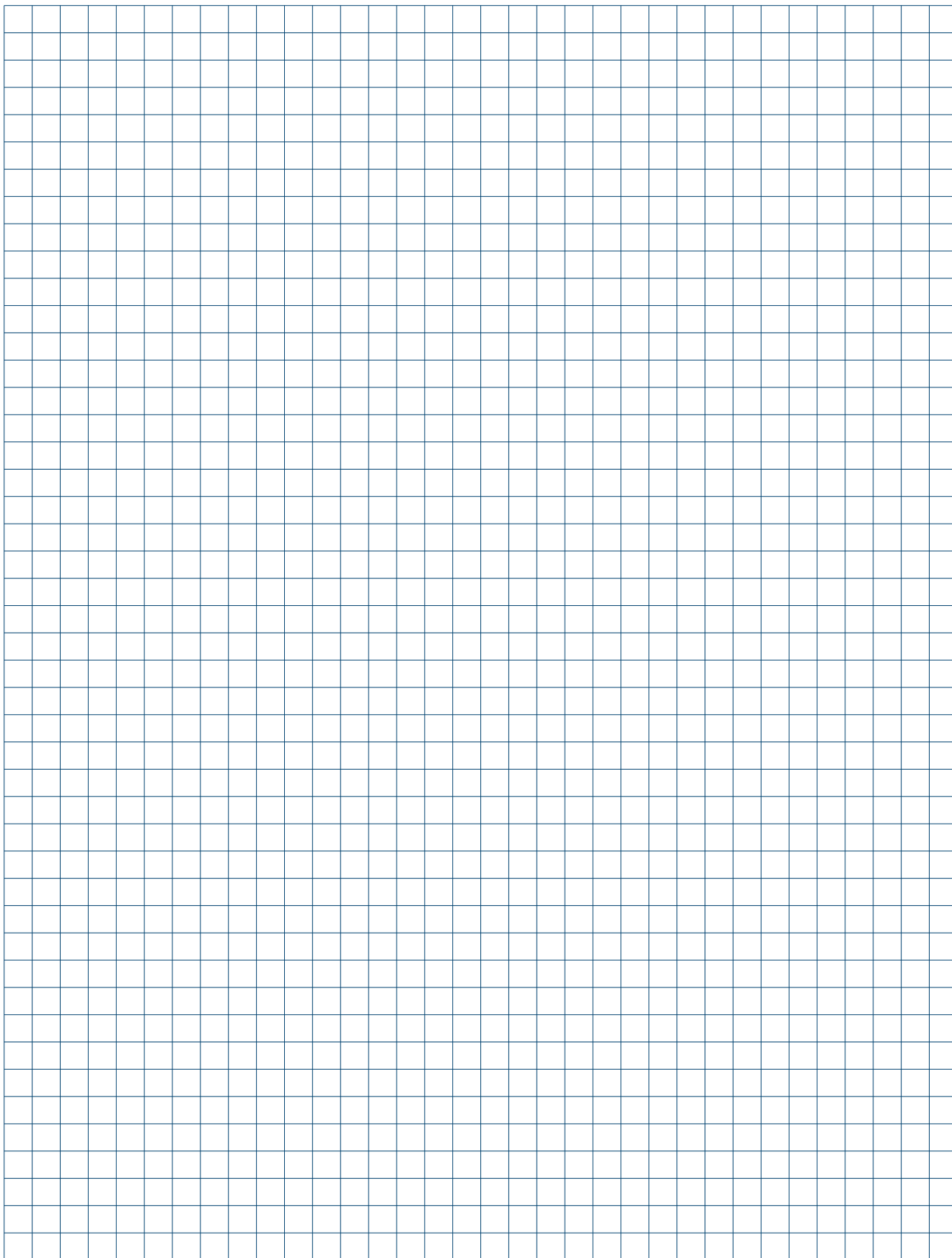

## Комплектная насосная установка SCALA2 для поддержания постоянного давления

Подача воды в индивидуальных домах, небольших хозяйствах



Сервис за 24 часа\*



Гарантия 5 лет

- > Поддержание постоянного давления воды при переменном расходе в нескольких точках системы водоснабжения
- > Встроенная защита от «сухого» хода и цикличности, функция автосброса ошибок, ограничение максимального времени непрерывной работы
- > Надёжная работа в расширенном диапазоне напряжения 150-300 В с характеристиками, близкими к заявленным, что особенно важно при использовании за городом
- > Интуитивно понятный интерфейс с индикацией ошибок на панели управления
- > Для водоснабжения из колодцев глубиной до 8 метров и повышения давления в существующей централизованной системе водоснабжения
- > Комплексная установка водоснабжения включает в себя: насос, электродвигатель со встроенным преобразователем частоты, мембранный напорный бак 0,65 л, датчик давления, блок управления, обратные клапаны и кабель со штекером
- > Бесшумная работа: уровень шума ниже 47 дБ(А)
- > Экономия электроэнергии благодаря наличию встроенного частотного преобразователя и энергоэффективного электродвигателя на постоянных магнитах



Видео о продукте



Кратко и наглядно

\* Подробную информацию об услуге «Сервис за 24 часа» смотрите на стр. 441.

## Комплектная насосная установка MQ для автоматического водоснабжения

Подача воды в индивидуальных домах, небольших хозяйствах



Сервис за 24 часа\*

- > Идеальна для повышения давления в водопроводной сети, для полива сада, для заполнения или опорожнения емкостей
- > Для водоснабжения из колодцев глубиной до 8 метров и для повышения давления в существующей централизованной системе водоснабжения
- > Автоматическое включение/выключение



- > Низкий уровень шума по сравнению с насосами с воздушным охлаждением

- > Комплектная насосная установка полностью готовая к эксплуатации. Дополнительные принадлежности не требуются

- > Встроенная защита от перегрева и «сухого» хода

Видео о продукте



Кратко и наглядно

\* Подробную информацию об услуге «Сервис за 24 часа» смотрите на стр. 441.

Цены указаны на условиях «склад-Москва» без НДС.  
Рекомендованные розничные цены с 01.03.2020.

Информация, размещенная в Прайс-листе, не является публичной офертой.

**Назначение:** Насосы предназначены для водоснабжения и повышения давления.

**Перекачиваемая жидкость:** Вода без абразивных или длинноволоконистых включений, не содержащая химически активных по отношению к материалам насоса веществ.

**Температура перекачиваемой жидкости:** SCALA2: 0 ... +45 °C; MQ: 0 ... +35 °C; JP: 0...+40 (до 60 в кратковременном режиме); JP PT-H: 0...+40 (до 60 в кратковременном режиме).

**Тип присоединения:** Резьбовое трубное соединение.

**Номинальная частота:** 50 Гц.

**Степень защиты:** SCALA2: IPX4D; MQ: IP54; JP IP44; JP PT-H: IP44.

**Уровень звукового давления:** ≤ 47 дБ(А) для SCALA2; ≤ 55 дБ(А) для MQ; ≤ 80 дБ(А) для JP, JP PT-H.

**Количество включений:** До 100 в час (для MQ, JP, JP PT-H до 20 в час).



Сервис за 24 часа\*

### Самовсасывающая насосная установка с поддержанием постоянного давления

Группа продукта C

| Тип продукта   | Исполнение   | Мощность P <sub>1</sub> , кВт | Макс. расход, м <sup>3</sup> /ч | Макс. напор, м | Трубное присоединение | Кол-во на паллете, шт. | № продукта            | EUR           |
|--|--|-------------------------------|---------------------------------|----------------|-----------------------|------------------------|-----------------------|---------------|
|  | SCALA2 3-45<br>Комплектная насосная установка с многоступенчатым самовсасывающим насосом, встроенным частотным преобразователем для поддержания постоянного давления при переменном расходе, системой управления с индикацией состояний и мембранным баком. Встроенная защита от «сухого» хода с автоматическим перезапуском, функция автосброса ошибок, антицикличности и ограничения макс. времени работы. Установка укомплектована обратными клапанами. | 0,55                          | 3,9                             | 45             | R 1"                  | 14                     | 99027073 <sup>A</sup> | <b>358,00</b> |

### Самовсасывающие насосы и насосные установки

Группа продукта C

| Тип продукта  | Исполнение  | Мощность P <sub>1</sub> , кВт | Макс. расход, м <sup>3</sup> /ч | Макс. напор, м | Трубное присоединение | Кол-во на паллете, шт. | № продукта            | EUR           |
|---|---|-------------------------------|---------------------------------|----------------|-----------------------|------------------------|-----------------------|---------------|
|  | MQ 3-35<br>Комплектная насосная установка с многоступенчатым самовсасывающим насосом, встроенной системой управления и мембранным баком.  | 0,85                          | 3,9                             | 35             | G 1                   | 15                     | 96515412 <sup>A</sup> | <b>306,00</b> |
|   | MQ 3-45<br>Встроенная защита от «сухого» хода с автоматическим перезапуском. Установка укомплектована обратным клапаном.  | 1                             | 4,2                             | 43             | G 1                   | 15                     | 96515415 <sup>A</sup> | <b>321,00</b> |
|  | JP 4-47<br>Горизонтальный одноступенчатый самовсасывающий центробежный насос, укомплектован кабелем (L = 1,5 м) со штепсельной вилкой.  | 0,85                          | 4,7                             | 42             | G 1                   | 28                     | 99458767 <sup>A</sup> | <b>156,00</b> |
|   | JP 5-48   | 1,49                          | 5,6                             | 48             | G 1                   | 28                     | 99458769 <sup>A</sup> | <b>170,00</b> |
|  | JP 3-42 PT-H<br>Установка повышения давления JP PT-H на базе центробежных насосов серии JP, укомплектованная реле давления, манометром, кабелем со штепсельной вилкой и мембранным баком от Global Water Solution объемом 20 л. | 0,72                          | 3,6                             | 39             | G 1                   | 12                     | 99463874 <sup>A</sup> | <b>211,00</b> |
|   | JP 4-47 PT-H  | 0,85                          | 4,7                             | 42             | G 1                   | 12                     | 99463875 <sup>A</sup> | <b>220,00</b> |
|   | JP 5-48 PT-H  | 1,49                          | 5,6                             | 48             | G 1                   | 12                     | 99463877 <sup>A</sup> | <b>245,00</b> |

\* Подробную информацию об услуге «Сервис за 24 часа» смотрите на стр. 441.

<sup>A</sup> – поддерживается складской запас готового продукта; <sup>B</sup> – поддерживается складской запас компонентов для сборки продукта.

**Малые повысительные насосы UPA**

- Назначение:** Насосы UPA предназначены для повышения напора в уже существующих системах холодного и горячего водоснабжения. Для автоматического включения/выключения предусмотрен встроенный датчик протока.
- Перекачиваемая жидкость:** Взрывобезопасная, не содержащая абразивных и волокнистых включений, химически нейтральная к материалам насоса.
- Температура перекачиваемой жидкости:** +2 ... +95 °С.
- Материал:** Корпус из серого чугуна EN-GJL-250 с защитным коррозионностойким покрытием, нанесённым методом катафореза, или из нержавеющей стали (UPA N), рабочее колесо из композитного материала.
- Номинальное напряжение:** 1 x 230 В.
- Номинальная частота:** 50 Гц.
- Уровень звукового давления:** ≤ 43 дБ(А).



2



Сервис за 24 часа\*

Группа продукта A1

| Тип продукта | Мощность P <sub>1</sub> , Вт | Монтажная длина, мм | Трубное присоединение | Макс. расход, м <sup>3</sup> /ч | Макс. напор, м | Материал корпуса | Количество на паллете | № продукта            | EUR    |
|--------------|------------------------------|---------------------|-----------------------|---------------------------------|----------------|------------------|-----------------------|-----------------------|--------|
| UPA 15-90    | 120                          | 160                 | G ¾"                  | 1,5                             | 8              | Чугун            | 145                   | 99547009 <sup>A</sup> | 80,00  |
| UPA 15-90 N  | 120                          | 160                 | G ¾"                  | 1,5                             | 8              | Нерж. сталь      | 140                   | 99539041 <sup>A</sup> | 160,00 |
| UPA 15-120   | 200                          | 200                 | G 1"                  | 2,4                             | 12             | Чугун            | 80                    | 99553570 <sup>A</sup> | 117,00 |

**Принадлежности**

Группа продукта Z

| Тип продукта                             | Исполнение  | № продукта            | EUR    |
|--|---|-----------------------|--------|
| GT-H-2 PN10 G1 V                         | Мембранный напорный бак 2 л, присоединение G 1", диаметр 127 мм, высота 182 мм  | 97550912              | 28,00  |
| GT-H-8 PN10 G¾ V                         | Мембранный напорный бак 8 л, присоединение G ¾", диаметр 203 мм, высота 311 мм  | 96528335              | 38,00  |
| GT-H-18 PN10 G1 V                        | Мембранный напорный бак 18 л, присоединение G 1", диаметр 279 мм, высота 366 мм   | 96528337 <sup>A</sup> | 49,00  |
| GT-H-24 PN10 G1 V                        | Мембранный напорный бак 24 л, присоединение G 1", диаметр 290 мм, высота 455 мм   | 96528339              | 53,00  |
| GT-H-35 PN10 G1 V                        | Мембранный напорный бак 35 л, присоединение G 1", диаметр 290 мм, высота 472 мм   | 96528340              | 99,00  |
| GT-H-60 PN10 G1 V                        | Мембранный напорный бак 60 л, присоединение G 1", диаметр 388 мм, высота 528 мм   | 96528341 <sup>A</sup> | 157,00 |
| GT-H-80 PN10 G1 V                        | Мембранный напорный бак 80 л, присоединение G 1", диаметр 388 мм, высота 626 мм   | 96894291              | 184,00 |
| GT-H-100 PN10 G1 V                       | Мембранный напорный бак 100 л, присоединение G 1", диаметр 406 мм, высота 880 мм  | 97527968              | 227,00 |
| MDR 21/6                                 | Реле давления 2-х полюсное, давление выключения 1,5–7 бар, максимальная нагрузка 230 В, 16 А  | 00ID6462 <sup>A</sup> | 28,00  |
| PM 1 15                                  | Блок автоматики с защитой от «сухого» хода, давление включения 1,5 бар, максимальная нагрузка 10 А, кабель 1,5 м                                  | 96848693 <sup>A</sup> | 71,00  |
| PM 1 22                                  | Блок автоматики с защитой от «сухого» хода, давление включения 2,2 бара, максимальная нагрузка 10 А, кабель 1,5 м                                 | 96848722 <sup>A</sup> | 71,00  |
| PM 2                                     | Блок автоматики с защитой от «сухого» хода и индикацией текущего давления, давление включения 1,5–5 бар, максимальная нагрузка 10 А, кабель 1,5 м | 96848740 <sup>A</sup> | 118,00 |
| Всасывающий шланг с поплавком и фильтром | Длина 3 м.  | 96657458              | 138,00 |
| Спиральный всасывающий шланг             | 1", длиной 4 м с приемным клапаном  | 315396                | 48,00  |
| Приемный клапан                          | Фильтр диаметром 1" с обратным клапаном   | 00ID1563              | 13,00  |
| Шланговое резьбовое соединение           | Уголок для шланга ¾"  | 315373                | 13,00  |
| Шланговое резьбовое соединение           | Прямое, для шланга 1"   | 315395                | 13,00  |
| Промежуточный клапан                     | 1", латунь  | 98712379              | 133,00 |

\* Подробную информацию об услуге «Сервис за 24 часа» смотрите на стр. 441.

<sup>A</sup> – поддерживается складской запас готового продукта; <sup>B</sup> – поддерживается складской запас компонентов для сборки продукта.

Цены указаны на условиях «склад-Москва» без НДС.  
Рекомендованные розничные цены с 01.03.2020.

Информация, размещенная в Прайс-листе, не является публичной офертой.

### Насосные установки для повышения давления на базе центробежных насосов серии CM и CME (CMB/CMBE/CMBE TWIN/CMB-SP SET)

Подача воды и повышение давления в индивидуальных домах, садоводстве и небольших коммерческих зданиях

- Полностью укомплектованные насосные установки: не требуется дополнительных подключений и настроек, насос готов к работе после подключения к сети питания



- Поддержание постоянного давления благодаря встроенному преобразователю частоты в установках CMBE и CMBE TWIN

- Самовсасывающий насос CM, входящий в комплект установки CMB-SP SET, позволяет поднимать воду с глубины до 8 м



- Бесперебойная работа CMBE в расширенном диапазоне напряжения 150-300 В, что особенно важно при использовании за городом

- Модельный ряд охватывает широкий диапазон рабочих характеристик



- Высокая надежность и длительный срок службы благодаря исполнению всех частей насосов CM и CME, соприкасающихся с перекачиваемой средой, из нержавеющей стали и чугуна

- Мембранный напорный бак в установках CMB – самого высокого качества. Отсутствие проблем, связанных с коррозией, т.к. присоединение бака выполнено из нержавеющей стали, сталь внутри бака защищена от воды специальной полипропиленовой оболочкой и вода не контактирует с металлом, а снаружи бак покрыт двумя слоями эпоксидной краски. Мембрана из специальной пищевой резины. Все уплотнения и ниппель подкачки воздуха сделаны таким образом, что бак не стравливает воздух

Видео о продукте



Кратко и наглядно

Цены указаны на условиях «склад-Москва» без НДС.  
Рекомендованные розничные цены с 01.03.2020.



**Насосные установки CMBE**

|   |   |
|---|---|
| <b>Назначение:</b>                          | Насосные установки предназначены для поддержания постоянного давления при переменном расходе в уже существующих системах водоснабжения.   |
| <b>Комплектация:</b>                        | Насосные установки CMBE на базе насоса со встроенным преобразователем частоты СМЕ. В комплект входит мембранный бак объёмом 2 л, 5-ходовой штуцер со встроенным обратным клапаном, манометр, датчик давления, встроенная защита от «сухого» хода, реле давления на входе (для модели CMBE 10-27). |
| <b>Перекачиваемая жидкость:</b>             | Вода без абразивных или длинноволокнистых включений, не содержащая химически активных по отношению к материалам насоса веществ.   |
| <b>Температура перекачиваемой жидкости:</b> | 0 ... +60 °С.   |
| <b>Тип присоединения:</b>                   | Резьбовое трубное соединение.   |
| <b>Номинальное напряжение:</b>              | 1 x 230 В.  |
| <b>Номинальная частота:</b>                 | 50 Гц.  |
| <b>Степень защиты:</b>                      | IP55.   |
| <b>Уровень звукового давления:</b>          | ≤ 55 дБ(А).   |
| <b>Количество включений:</b>                | До 100 в час.   |



Группа продукта С

| Тип продукта | Мощность<br>P <sub>1</sub> , Вт | Трубное присоединение |       | Макс. расход,<br>м <sup>3</sup> /ч | Макс. напор,<br>м | № продукта            | EUR            |
|--------------|---------------------------------|-----------------------|-------|------------------------------------|-------------------|-----------------------|----------------|
|              |                                 | Вход                  | Выход |                                    |                   |                       |                |
| CMBE 1-44    | 615                             | Rp 1"                 | Rp 1" | 3,3                                | 44                | 98374697 <sup>A</sup> | <b>730,00</b>  |
| CMBE 1-75    | 998                             | Rp 1"                 | Rp 1" | 3,3                                | 75                | 98374698              | <b>817,00</b>  |
| CMBE 1-99    | 1250                            | Rp 1"                 | Rp 1" | 3,2                                | 99                | 98374699              | <b>889,00</b>  |
| CMBE 3-30    | 688                             | Rp 1"                 | Rp 1" | 5,6                                | 30                | 98374700 <sup>A</sup> | <b>787,00</b>  |
| CMBE 3-62    | 1210                            | Rp 1"                 | Rp 1" | 5,6                                | 62                | 98374701 <sup>A</sup> | <b>876,00</b>  |
| CMBE 3-93    | 1720                            | Rp 1"                 | Rp 1" | 5,5                                | 93                | 98374702 <sup>A</sup> | <b>965,00</b>  |
| CMBE 5-31    | 1090                            | Rp 1 1/4"             | Rp 1" | 8                                  | 31                | 98374703              | <b>1189,00</b> |
| CMBE 5-62    | 1720                            | Rp 1 1/4"             | Rp 1" | 7,7                                | 62                | 98374704 <sup>A</sup> | <b>1278,00</b> |
| CMBE 10-27   | 1240                            | Rp 1 1/4"             | Rp 1" | 18,6                               | 27                | 98563729              | <b>1402,00</b> |
| CMBE 10-54   | 1710                            | Rp 1 1/4"             | Rp 1" | 16                                 | 54                | 98382202              | <b>1425,00</b> |

Принадлежности для дистанционного управления и диспетчеризации насосных установок CMBE приведены на странице 398.

<sup>A</sup> – поддерживается складской запас готового продукта; <sup>B</sup> – поддерживается складской запас компонентов для сборки продукта.

Цены указаны на условиях «склад-Москва» без НДС.  
Рекомендованные розничные цены с 01.03.2020.

Информация, размещенная в Прайс-листе, не является публичной офертой.

### Насосные установки CMBE TWIN

|   |   |
|---|---|
| <b>Назначение:</b>                          | Насосные установки предназначены для поддержания постоянного давления при переменном расходе в уже существующих системах водоснабжения.   |
| <b>Комплектация:</b>                        | Насосные установки CMBE TWIN на базе двух насосов CMBE со встроенными преобразователями частоты на общей раме-основании из нержавеющей стали. В комплект установки входит два датчика давления (для осуществления функции «Multi-Master»), два мембранных бака, два 5-ти ходовых штуцера со встроенными обратными клапанами, два манометра, существует возможность работы в каскадном режиме, либо в режиме «рабочий-резервный» (переключается с помощью Grundfos GO Remote и модуля MI), встроенная электронная защита от «сухого» хода. |
| <b>Перекачиваемая жидкость:</b>             | Вода без абразивных или длинноволоконистых включений, не содержащая химически активных по отношению к материалам насоса веществ.  |
| <b>Температура перекачиваемой жидкости:</b> | 0 ... +60 °С.   |
| <b>Тип присоединения:</b>                   | Резьбовое трубное соединение.   |
| <b>Номинальное напряжение:</b>              | 1 x 230 В.  |
| <b>Номинальная частота:</b>                 | 50 Гц.  |
| <b>Степень защиты:</b>                      | IP55.   |
| <b>Уровень звукового давления:</b>          | ≤ 55 дБ(А).   |
| <b>Количество включений:</b>                | До 100 в час.   |



### Насосные установки с предустановленной вилкой Schuko на каждом насосе с кабелем 1,5 м Группа продукта C

| Тип продукта          | Мощность P <sub>1</sub> , Вт | Трубное присоединение |       | Макс. расход, м <sup>3</sup> /ч (один насос) | Макс. напор, м | № продукта            | EUR            |
|-----------------------|------------------------------|-----------------------|-------|--|----------------|-----------------------|----------------|
|                       |                              | Вход                  | Выход |  |                |                       |                |
| CMBE TWIN 3-30 Schuko | 688                          | Rp 1"                 | Rp 1" | 5,6  | 30             | 99219419              | <b>1844,00</b> |
| CMBE TWIN 3-62 Schuko | 1210                         | Rp 1"                 | Rp 1" | 5,6  | 62             | 99219420 <sup>A</sup> | <b>2049,00</b> |
| CMBE TWIN 3-93 Schuko | 1720                         | Rp 1"                 | Rp 1" | 5,5  | 93             | 99219421              | <b>2186,00</b> |
| CMBE TWIN 5-31 Schuko | 1090                         | Rp 1 1/4"             | Rp 1" | 8  | 31             | 99219422              | <b>2664,00</b> |
| CMBE TWIN 5-62 Schuko | 1720                         | Rp 1 1/4"             | Rp 1" | 7,7  | 62             | 99219423 <sup>A</sup> | <b>2869,00</b> |

### Насосные установки с питанием через клеммные колодки электродвигателей насосов Группа продукта C

| Тип продукта            | Мощность P <sub>1</sub> , Вт | Трубное присоединение |       | Макс. расход, м <sup>3</sup> /ч (один насос) | Макс. напор, м | № продукта            | EUR            |
|-------------------------|------------------------------|-----------------------|-------|--|----------------|-----------------------|----------------|
|                         |                              | Вход                  | Выход |  |                |                       |                |
| CMBE TWIN 3-30 Fuse Box | 688                          | Rp 1"                 | Rp 1" | 5,6  | 30             | 99220843 <sup>A</sup> | <b>1981,00</b> |
| CMBE TWIN 3-62 Fuse Box | 1210                         | Rp 1"                 | Rp 1" | 5,6  | 62             | 99220844 <sup>A</sup> | <b>2186,00</b> |
| CMBE TWIN 3-93 Fuse Box | 1720                         | Rp 1"                 | Rp 1" | 5,5  | 93             | 99220845 <sup>A</sup> | <b>2322,00</b> |
| CMBE TWIN 5-31 Fuse Box | 1090                         | Rp 1 1/4"             | Rp 1" | 8  | 31             | 99220846 <sup>A</sup> | <b>2801,00</b> |
| CMBE TWIN 5-62 Fuse Box | 1720                         | Rp 1 1/4"             | Rp 1" | 7,7  | 62             | 99220847 <sup>A</sup> | <b>3005,00</b> |

### Принадлежности для насосных установок CMBE TWIN Группа продукта Z

| Тип продукта  | № продукта | EUR           |
|---|------------|---------------|
| Напорный и всасывающий коллектор для установок CMBE TWIN Rp 1", выходное присоединение: G 1 1/2"    | 99229422   | <b>345,00</b> |
| Напорный и всасывающий коллектор для установок CMBE TWIN Rp 1 1/4", выходное присоединение G 1 1/2" | 99229453   | <b>360,00</b> |
| Комплект виброопор (4 шт.)  | 99217259   | <b>127,00</b> |

Принадлежности для дистанционного управления и диспетчеризации насосных установок CMBE TWIN приведены на странице 398.

<sup>A</sup> – поддерживается складской запас готового продукта; <sup>B</sup> – поддерживается складской запас компонентов для сборки продукта.

Цены указаны на условиях «склад-Москва» без НДС.  
Рекомендованные розничные цены с 01.03.2020.

**Насосные установки самовсасывающего типа для водоснабжения CMB-SP SET**

|   |  |
|---|--|
| <b>Назначение:</b>                          | Насосные установки предназначены для водоснабжения и повышения давления.   |
| <b>Комплектация:</b>                        | Насосная установка на базе многоступенчатого самовсасывающего насоса CM, в комплекте с блоком автоматики РМ 1 или РМ 2, встроенной защитой от «сухого» хода и цикличности. |
| <b>Перекачиваемая жидкость:</b>             | Вода без абразивных или длинноволокнистых включений, не содержащая химически активных по отношению к материалам насоса веществ.  |
| <b>Температура перекачиваемой жидкости:</b> | 0 ... +60 °С.  |
| <b>Тип присоединения:</b>                   | Резьбовое трубное соединение.  |
| <b>Номинальное напряжение:</b>              | 1 x 230 В.   |
| <b>Номинальная частота:</b>                 | 50 Гц.   |
| <b>Степень защиты:</b>                      | IP55.  |
| <b>Уровень звукового давления:</b>          | ≤ 55 дБ(А).  |
| <b>Количество включений:</b>                | До 100 в час.  |



Группа продукта С

| Тип продукта                 | Мощность<br>P <sub>1</sub> , Вт | Трубное присоединение |       | Макс. расход,<br>м <sup>3</sup> /ч | Макс. напор,<br>м | Давление<br>включения,<br>бар | № продукта            | EUR           |
|------------------------------|---------------------------------|-----------------------|-------|------------------------------------|-------------------|-------------------------------|-----------------------|---------------|
|                              |                                 | Вход                  | Выход |                                    |                   |                               |                       |               |
| CMB-SP SET 3-37 <sup>1</sup> | 587                             | Rp 1"                 | Rp 1" | 4,0                                | 37                | 1,5                           | 98507587              | <b>348,00</b> |
| CMB-SP SET 3-37 <sup>3</sup> | 587                             | Rp 1"                 | Rp 1" | 4,0                                | 37                | 1,5-5                         | 98507638              | <b>403,00</b> |
| CMB-SP SET 3-47 <sup>2</sup> | 753                             | Rp 1"                 | Rp 1" | 4,0                                | 47                | 2,2                           | 98507588              | <b>385,00</b> |
| CMB-SP SET 3-47 <sup>3</sup> | 753                             | Rp 1"                 | Rp 1" | 4,0                                | 47                | 1,5-5                         | 98507639              | <b>423,00</b> |
| CMB-SP SET 3-56 <sup>2</sup> | 867                             | Rp 1"                 | Rp 1" | 4,0                                | 56                | 2,2                           | 98507589              | <b>414,00</b> |
| CMB-SP SET 3-56 <sup>3</sup> | 867                             | Rp 1"                 | Rp 1" | 4,0                                | 56                | 1,5-5                         | 98507640 <sup>A</sup> | <b>459,00</b> |

- <sup>1</sup> комплектуются блоком управления РМ 1-15 (давление включения 1,5 бар).  
<sup>2</sup> комплектуются блоком управления РМ 1-22 (давление включения 2,2 бар).  
<sup>3</sup> комплектуются блоком управления РМ 2 (настраиваемое давление включения 1,5-5 бар).

<sup>A</sup> – поддерживается складской запас готового продукта; <sup>B</sup> – поддерживается складской запас компонентов для сборки продукта.

Цены указаны на условиях «склад-Москва» без НДС.  
 Рекомендованные розничные цены с 01.03.2020.

Информация, размещенная в Прайс-листе, не является публичной офертой.

2

**Установки повышения давления СМВ**

- Назначение:** Насосные установки СМВ предназначены для водоснабжения и повышения давления.
- Комплектация:** Насосная установка на базе многоступенчатого насоса СМ, в комплекте с мембранным баком, трубопроводной обвязкой, реле давления, манометром, кабелем со штепсельной вилкой.
- Перекачиваемая жидкость:** Вода без абразивных или длинноволокнистых включений, не содержащая химически активных по отношению к материалам насоса веществ.
- Температура перекачиваемой жидкости:** 0 ... +60 °С.
- Тип присоединения:** Резьбовое трубное соединение.
- Номинальное напряжение:** 1 х 230 В.
- Номинальная частота:** 50 Гц.
- Степень защиты:** IP44.
- Уровень звукового давления:** ≤ 55 дБ(А).
- Количество включений:** До 100 в час.



Группа продукта С

| Тип продукта | Мощность<br>P <sub>1</sub> , Вт | Трубное присоединение |       | Макс. расход,<br>м <sup>3</sup> /ч | Макс. напор,<br>м | Объём<br>бака, л | № продукта | EUR           |
|--------------|---------------------------------|-----------------------|-------|------------------------------------|-------------------|------------------|------------|---------------|
|              |                                 | Вход                  | Выход |                                    |                   |                  |            |               |
| СМВ 3-37     | 587                             | Rp 1"                 | Rp 1" | 4,3                                | 37                | 24               | 97766989   | <b>420,00</b> |
| СМВ 3-37     | 587                             | Rp 1"                 | Rp 1" | 4,3                                | 37                | 60               | 97767000   | <b>460,00</b> |
| СМВ 3-46     | 690                             | Rp 1"                 | Rp 1" | 4,3                                | 46                | 24               | 97766978   | <b>489,00</b> |
| СМВ 3-46     | 690                             | Rp 1"                 | Rp 1" | 4,3                                | 46                | 60               | 97766985   | <b>439,00</b> |
| СМВ 3-55     | 869                             | Rp 1"                 | Rp 1" | 4,3                                | 55                | 24               | 97766981   | <b>455,00</b> |
| СМВ 3-55     | 869                             | Rp 1"                 | Rp 1" | 4,3                                | 55                | 60               | 97766992   | <b>504,00</b> |
| СМВ 5-37     | 869                             | Rp 1 1/4"             | Rp 1" | 6,3                                | 37                | 24               | 97766986   | <b>431,00</b> |
| СМВ 5-37     | 869                             | Rp 1 1/4"             | Rp 1" | 6,3                                | 37                | 60               | 97766990   | <b>505,00</b> |
| СМВ 5-46     | 1160                            | Rp 1 1/4"             | Rp 1" | 6,3                                | 46                | 24               | 97766979   | <b>535,00</b> |
| СМВ 5-46     | 1160                            | Rp 1 1/4"             | Rp 1" | 6,3                                | 46                | 60               | 97766980   | <b>622,00</b> |

**Принадлежности для установок СМВЕ**

Реле давления 1-полюсное управляющее реле с перекидным контактом, присоединение внутренняя резьба G3/8".

Группа продукта Z

| Тип продукта | Диапазон регулирования Вкл.-мин. / Выкл.-макс. | № продукта            | EUR          |
|--------------|--|-----------------------|--------------|
| FF4-2 DAY    | 0,04 - 2 бар                                   | 00ID7517 <sup>A</sup> | <b>68,00</b> |
| FF4-4 DAY    | 0,07 - 4 бар                                   | 00ID8952 <sup>A</sup> | <b>69,00</b> |
| FF4-8 DAY    | 0,2 - 8 бар                                    | 00ID8953 <sup>A</sup> | <b>74,00</b> |

<sup>A</sup> – поддерживается складской запас готового продукта; <sup>B</sup> – поддерживается складской запас компонентов для сборки продукта.

**Колодезные насосы для водоснабжения SB и автоматические насосные установки для систем водоснабжения SBA**



- Назначение:** Насосы SB и установки для систем водоснабжения SBA предназначены для водоснабжения из скважин, колодцев и резервуаров дождевой воды.
- Комплектация:** Насосная установка SBA, поставляется в комплекте со встроенным обратным клапаном, переходником, датчиком протока, реле давления и кабелем со штекером (L = 15 м). **Сервис за 24 часа\***
- Перекачиваемая жидкость:** Вода без абразивных или длинноволокнистых включений, не содержащая химически активных по отношению к материалам насоса веществ.
- Обозначения:** M – с встроенным сетчатым фильтром без поплавкового выключателя;  
A – с встроенным сетчатым фильтром и поплавковым выключателем;  
AW – с поплавковым фильтром и поплавковым выключателем;  
HF A – исполнение из нержавеющей стали и поплавковым выключателем.
- Материал:** Корпус стандартного насоса SB и установки SBA это комбинация материалов: полипропилен PP30GF/нержавеющая сталь EN 1.4301, рабочее колесо из полипропилена PPO20GF. Насосы SB HF выполнены полностью из нержавеющей стали.
- Тип присоединения:** Для SB/SBA – резьбовое трубное соединение Rp 1" с переходником на 3/4" или 1";  
Для SB HF – резьбовое трубное присоединение Rp 1 1/4" без переходника.
- Максимальная глубина погружения:** 10 м ниже уровня воды (15 м для SB HF).
- Номинальное напряжение:** 1 x 230 В.
- Номинальная частота:** 50 Гц.
- Степень защиты:** IP68.



**Автоматические установки водоснабжения SBA**

Группа продукта C

| Тип продукта | Мощность P <sub>1</sub> , кВт | Макс. расход, м <sup>3</sup> /ч | Макс. напор, м | № продукта            | EUR    |
|--------------|-------------------------------|---------------------------------|----------------|-----------------------|--------|
| SBA 3-35 A   | 0,80                          | 6,65                            | 35             | 97896286 <sup>A</sup> | 292,00 |
| SBA 3-35 AW  | 0,80                          | 6,65                            | 35             | 97896288 <sup>A</sup> | 358,00 |
| SBA 3-45 A   | 1,05                          | 6,40                            | 45             | 97896290 <sup>A</sup> | 306,00 |
| SBA 3-45 AW  | 1,05                          | 6,40                            | 45             | 97896312 <sup>A</sup> | 372,00 |

**Комплектация:** колодезные насосы SB, поставляется в комплекте с обратным клапаном и кабелем со штекером (L = 15 м).

**Колодезные насосы SB**

Группа продукта C



| Тип продукта | Мощность P <sub>1</sub> , кВт | Макс. расход, м <sup>3</sup> /ч | Макс. напор, м | № продукта            | EUR    |
|--------------|-------------------------------|---------------------------------|----------------|-----------------------|--------|
| SB 3-35 M    | 0,80                          | 6,65                            | 35             | 97686700 <sup>A</sup> | 225,00 |
| SB 3-35 A    | 0,80                          | 6,65                            | 35             | 97686701 <sup>A</sup> | 230,00 |
| SB 3-35 AW   | 0,80                          | 6,65                            | 35             | 97686703 <sup>A</sup> | 297,00 |
| SB 3-45 M    | 1,05                          | 6,40                            | 45             | 97686704 <sup>A</sup> | 248,00 |
| SB 3-45 A    | 1,05                          | 6,40                            | 45             | 97686705 <sup>A</sup> | 258,00 |
| SB 3-45 AW   | 1,05                          | 6,40                            | 45             | 97686707 <sup>A</sup> | 314,00 |
| SB HF 5-55 A | 1,70                          | 6,60                            | 55             | 99386066 <sup>A</sup> | 364,00 |
| SB HF 5-70 A | 2,00                          | 6,60                            | 70             | 99386067 <sup>A</sup> | 425,00 |

**Принадлежности для насосов SB**

Группа продукта Z

| Тип продукта        | Исполнение  | № продукта            | EUR    |
|---------------------|---|-----------------------|--------|
| GT-H-2 PN10 G 1 V   | Мембранный напорный бак 2 л, присоединение G 1", диаметр 127 мм, высота 182 мм  | 97550912              | 28,00  |
| GT-H-8 PN10 G 3/4 V | Мембранный напорный бак 8 л, присоединение G 3/4", диаметр 203 мм, высота 311 мм  | 96528335              | 38,00  |
| GT-H-18 PN10 G 1 V  | Мембранный напорный бак 18 л, присоединение G 1", диаметр 279 мм, высота 366 мм   | 96528337 <sup>A</sup> | 49,00  |
| GT-H-24 PN10 G 1 V  | Мембранный напорный бак 24 л, присоединение G 1", диаметр 290 мм, высота 455 мм   | 96528339              | 53,00  |
| GT-H-35 PN10 G 1 V  | Мембранный напорный бак 35 л, присоединение G 1", диаметр 290 мм, высота 472 мм   | 96528340              | 99,00  |
| GT-H-60 PN10 G 1 V  | Мембранный напорный бак 60 л, присоединение G 1", диаметр 388 мм, высота 528 мм   | 96528341 <sup>A</sup> | 157,00 |
| GT-H-80 PN10 G 1 V  | Мембранный напорный бак 80 л, присоединение G 1", диаметр 388 мм, высота 626 мм   | 96894291              | 184,00 |
| GT-H-100 PN10 G 1 V | Мембранный напорный бак 100 л, присоединение G 1", диаметр 406 мм, высота 880 мм  | 97527968              | 227,00 |
| PM 1 15             | Блок автоматики с защитой от «сухого» хода, давление включения 1,5 бар, максимальная нагрузка 10 А, кабель 1,5 м                                  | 96848693 <sup>A</sup> | 71,00  |
| PM 1 22             | Блок автоматики с защитой от «сухого» хода, давление включения 2,2 бар, максимальная нагрузка 10 А, кабель 1,5 м                                  | 96848722 <sup>A</sup> | 71,00  |
| PM 2                | Блок автоматики с защитой от «сухого» хода и индикацией текущего давления, давление включения 1,5–5 бар, максимальная нагрузка 10 А, кабель 1,5 м | 96848740 <sup>A</sup> | 118,00 |
| MDR 21/6            | Реле давления 2-х полюсное, давление выключения 1,5-7 бар, максимальная нагрузка 230 В, 16 А  | 001D6462 <sup>A</sup> | 28,00  |

\* Подробную информацию об услуге «Сервис за 24 часа» смотрите на стр. 441.

<sup>A</sup> – поддерживается складской запас готового продукта; <sup>B</sup> – поддерживается складской запас компонентов для сборки продукта.

Цены указаны на условиях «склад-Москва» без НДС.  
Рекомендованные розничные цены с 01.03.2020.

Информация, размещенная в Прайс-листе, не является публичной офертой.

**Автоматические насосные установки JPD PT**

**Назначение:** Насосные установки JPD PT предназначены для забора воды из колодцев и скважин глубиной до 27 м, а так же для повышения давления в системе водоснабжения. Установки полностью укомплектованы и готовы к подключению. В комплект установок входит реле давления, манометр и мембранный бак от Global Water Solution.

**Перекачиваемая жидкость:** Вода без абразивных или длинноволоконистых включений, не содержащая химически активных по отношению к материалам насоса веществ.

**Температура перекачиваемой жидкости:** 0 ... +40 °С.

**Номинальное напряжение:** 1 x 220-240 В.

**Номинальная частота:** 50 Гц.

**Степень защиты:** IP44.

**Максимальное число пусков в час:** 20.



Сервис за 24 часа\*

**Самовсасывающая насосная установка с внешним эжектором. Глубина всасывания до 27 м.**

Группа продукта СВ

| Тип продукта  | Мощность P <sub>1</sub> , Вт | Макс. расход, м <sup>3</sup> /ч | Макс. напор, м | Трубное присоединение | Объем бака, л | Кол-во на паллете, шт. | № продукта | EUR    |
|---------------|------------------------------|---------------------------------|----------------|-----------------------|---------------|------------------------|------------|--------|
| JPD 4-47 PT-V | 730                          | 4                               | 47             | G 1"                  | 18            | 18                     | 99074042   | 169,00 |
| JPD 4-54 PT-V | 790                          | 4                               | 54             | G 1"                  | 18            | 18                     | 99074053   | 181,00 |
| JPD 5-61 PT-V | 1560                         | 5                               | 61             | G 1"                  | 18            | 3                      | 99074054   | 277,00 |
| JPD 8-62 PT-V | 2100                         | 8                               | 62             | G 1"                  | 18            | 3                      | 99074055   | 369,00 |

\* Подробную информацию об услуге «Сервис за 24 часа» смотрите на стр. 441.

<sup>A</sup> – поддерживается складской запас готового продукта; <sup>B</sup> – поддерживается складской запас компонентов для сборки продукта.

**Вихревые насосы PF**

- Назначение:** Вихревые насосы PF имеют малые габариты и предназначены для перекачивания воды из резервуара. Используются для орошения садов и огородов.
- Перекачиваемая жидкость:** Вода без абразивных или длинноволокнистых включений, не содержащая химически активных по отношению к материалам насоса веществ.
- Температура перекачиваемой жидкости:** 0 ... +40 °С.
- Номинальное напряжение:** 1 x 220-240 В.
- Номинальная частота:** 50 Гц.
- Степень защиты:** IP44.
- Максимальное число пусков в час:** 20.



2



Сервис за 24 часа\*

Группа продукта СВ

| Тип продукта   | Мощность<br>P <sub>1</sub> , Вт | Макс. расход,<br>м <sup>3</sup> /ч | Макс. напор, м | Трубное присоединение |       | Кол-во<br>на паллете, шт. | № продукта            | EUR          |
|----------------|---------------------------------|------------------------------------|----------------|-----------------------|-------|---------------------------|-----------------------|--------------|
|                |                                 |                                    |                | Вход                  | Выход |                           |                       |              |
| <b>PF 1-30</b> | 470                             | 2,5                                | 34             | Rp 1"                 | Rp 1" | 120                       | 99126433 <sup>A</sup> | <b>57,00</b> |
| <b>PF 2-50</b> | 860                             | 2,5                                | 52             | Rp 1"                 | Rp 1" | 56                        | 99126442 <sup>A</sup> | <b>89,00</b> |

\* Подробную информацию об услуге «Сервис за 24 часа» смотрите на стр. 441.

<sup>A</sup> – поддерживается складской запас готового продукта; <sup>B</sup> – поддерживается складской запас компонентов для сборки продукта.

### Центробежные насосы NS

**Назначение:** Центробежные насосы NS предназначены для организации системы водоснабжения как в бытовых целях, так и для нужд сельского хозяйства или промышленности.

**Перекачиваемая жидкость:** Вода без абразивных или длинноволоконистых включений, не содержащая химически активных по отношению к материалам насоса веществ.

**Температура перекачиваемой жидкости:** 0 ... +35 °С для частного применения;  
-10 ... +50 °С в остальных случаях для NS 3-40, NS 4-23, NS 5-33, NS 5-50, NS 6-30, NS 6-40, NS 13-18;  
-15 ... +110 °С в остальных случаях для NS 5-60, NS 30-18, NS 30-30, NS 30-36.

**Тип присоединения:** Резьбовое трубное соединение.

**Номинальное напряжение:** 1 x 220-240 В.

**Номинальная частота:** 50 Гц.

**Степень защиты:** Электродвигатель IP 44;  
Клеммная коробка IP 55.

**Максимальное число пусков в час:** 20.



Сервис за 24 часа\*

Группа продукта CB

| Тип продукта     | Мощность P <sub>1</sub> , Вт | Макс. расход, м <sup>3</sup> /ч | Макс. напор, м | Трубное присоединение |           | Напряжение, В | Кол-во на паллете, шт. | № продукта | EUR    |
|------------------|------------------------------|---------------------------------|----------------|-----------------------|-----------|---------------|------------------------|------------|--------|
|                  |                              |                                 |                | Вход                  | Выход     |               |                        |            |        |
| NS 3-40          | 1200                         | 6,2                             | 42             | Rp 1"                 | Rp 1"     | 1 x 220-240   | 27                     | 99126459   | 131,00 |
| NS 4-23          | 650                          | 7                               | 22             | Rp 1"                 | Rp 1"     | 1 x 220-240   | 27                     | 99126462   | 95,00  |
| NS 5-33          | 1300                         | 10                              | 32             | Rp 1"                 | Rp 1"     | 1 x 220-240   | 27                     | 99126477   | 128,00 |
| NS 5-50          | 1900                         | 8,5                             | 51             | Rp 1 1/2"             | Rp 1"     | 1 x 220-240   | 21                     | 99126479   | 214,00 |
| NS 5-60          | 2700                         | 9,5                             | 64             | Rp 1 1/2"             | Rp 1"     | 1 x 220-240   | 18                     | 99126482   | 232,00 |
| NS 6-30          | 1560                         | 11,8                            | 39             | Rp 1 1/2"             | Rp 1"     | 1 x 220-240   | 21                     | 99126493   | 196,00 |
| NS 6-40          | 2000                         | 12                              | 43             | Rp 1 1/2"             | Rp 1"     | 1 x 220-240   | 18                     | 99126494   | 206,00 |
| NS 13-18         | 1100                         | 20                              | 19             | Rp 1 1/2"             | Rp 1 1/2" | 1 x 220-240   | 27                     | 99126495   | 121,00 |
| NS 30-18         | 1850                         | 41                              | 19             | Rp 2"                 | Rp 2"     | 1 x 220-240   | 21                     | 99126500   | 203,00 |
| NS 30-18 3x400 В | 2100                         | 41                              | 19             | Rp 2"                 | Rp 2"     | 3 x 400       | 18                     | 98904983   | 195,00 |
| NS 30-30 3x400 В | 3800                         | 38                              | 30             | Rp 2 1/2"             | Rp 2"     | 3 x 400       | 12                     | 98907044   | 347,00 |
| NS 30-36 3x400 В | 4550                         | 40                              | 35             | Rp 2 1/2"             | Rp 2"     | 3 x 400       | 12                     | 98907045   | 354,00 |

\* Подробную информацию об услуге «Сервис за 24 часа» смотрите на стр. 441.



**Дренажные насосы КРС**

Погружной насос с полуоткрытым рабочим колесом. Кабель со штекером SCHUKO длиной 10 м. Защита электродвигателя: встроенный термовыключатель в обмотке. Напорный патрубок 1 ¼".



2

**Перекачиваемая жидкость:** Грунтовые, дождевые и очищенные сточные воды, без длинноволокнистых включений.

**Температура перекачиваемой жидкости:** 0 ... +35 °С.

**Материалы:** Композит.

**Номинальное напряжение:** 1 x 220-240 В.

**Номинальная частота:** 50 Гц.

**Степень защиты:** IP 68.

**Класс изоляции:** F.



Сервис за 24 часа\*

Группа продукта СВ

| Тип продукта        | Мощность двигателя P <sub>1</sub> , Вт | Номинальный ток, А | Макс. расход, м <sup>3</sup> /ч | Макс. напор, м | Автоматический контроль уровня | Вес, кг | № продукта            | EUR           |
|---------------------|--|--------------------|---------------------------------|----------------|--------------------------------|---------|-----------------------|---------------|
| <b>КРС 300 А</b>    | 350                                    | 1,5                | 14                              | 6,9            | Поплавковый выключатель        | 4,6     | 98851053 <sup>А</sup> | <b>76,00</b>  |
| <b>КРС 600 А</b>    | 800                                    | 3,4                | 17                              | 10             | Поплавковый выключатель        | 6,7     | 98851054 <sup>А</sup> | <b>106,00</b> |
| <b>КРС 24/7 210</b> | 350                                    | 1,5                | 11,4                            | 6,6            | –                              | 4,5     | 98851057              | <b>73,00</b>  |
| <b>КРС 24/7 270</b> | 350                                    | 1,5                | 14                              | 6,8            | –                              | 4,6     | 98851058              | <b>79,00</b>  |

\* Подробную информацию об услуге «Сервис за 24 часа» смотрите на стр. 441.

<sup>А</sup> – поддерживается складской запас готового продукта; <sup>В</sup> – поддерживается складской запас компонентов для сборки продукта.

Цены указаны на условиях «склад-Москва» без НДС.  
Рекомендованные розничные цены с 01.03.2020.

Информация, размещенная в Прайс-листе, не является публичной офертой.



Сервис за 24 часа\*

## Дренажный насос UNILIFT CC

Надежность и уникальные потребительские свойства



- › Встроенный вентиляционный клапан удаляет воздух из проточной части
- › Герметичный кабельный ввод увеличивает срок службы

- › Для отвода воды с твердыми включениями до 10 мм
- › Все компоненты выполнены из коррозионностойких материалов, электродвигатель и сетчатое основание из нержавеющей стали



- › Возможность выбора направления напорного патрубка – горизонтально или вертикально
- › Эффективное охлаждение электродвигателя перекачиваемой водой
- › Встроенная защита электродвигателя своевременно отключит насос в случае угрозы перегрева
- › «Многоступенчатая» конструкция штуцера позволяет присоединять шланги разных диаметров

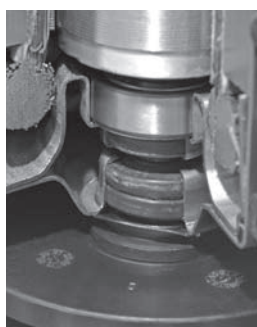

- › Двойная система уплотнений из 3-х уплотнительных колец, смазанных консистентной смазкой и защищённых от «сухого» хода



- › Встраиваемый обратный клапан



- › Со снятым сетчатым основанием насос обеспечивает практически полное удаление воды с поверхности. Остаточный уровень жидкости – до 3 мм

Видео о продукте



Кратко и наглядно

\* Подробную информацию об услуге «Сервис за 24 часа» смотрите на стр. 441.

**Дренажные насосы UNILIFT CC**

Рабочее колесо полуоткрытое многоканальное. Свободный проход до 10 мм. Насос с кожухом охлаждения.

Максимальное число пусков в час – 100. Остаточный уровень жидкости после откачки – до 3 мм (при снятом сетчатом основании).

Кабель со штекером SCHUKO длиной 5 м (UNILIFT CC 5), длиной 10 м (UNILIFT CC 7, UNILIFT CC 9).

Защита электродвигателя: встроенный термовыключатель в обмотке.

Напорный патрубок: с насадкой-переходником с переменным диаметром ¾", 1", 1 ¼", встраиваемым обратным клапаном, коленом 90° и заглушкой.



3



Сервис за 24 часа\*

**Перекачиваемая жидкость:** Грунтовые, дождевые и очищенные сточные воды, без длинноволокнистых включений.

**Температура перекачиваемой жидкости:** 0 ... +40 °С, кратковременно (до 2 мин, с интервалами не менее 30 мин) до +70 °С.

**Материалы:** Композит, нержавеющая сталь (сетчатое основание).

**Номинальное напряжение:** 1 x 220-240 В.

**Номинальная частота:** 50 Гц.

**Степень защиты:** IP68.

**Класс изоляции:** F (UNILIFT CC 5, UNILIFT CC 7), B (UNILIFT CC 9).

Группа продукта D1

| Тип продукта    | Мощность двигателя P <sub>1</sub> , кВт | Номинальный ток I <sub>n</sub> , А | Расход, м <sup>3</sup> /ч | Напор, м  | Автоматический контроль уровня | Вес, кг | № продукта            | EUR    |
|-----------------|---|------------------------------------|---------------------------|-----------|--------------------------------|---------|-----------------------|--------|
| UNILIFT CC 5 M1 | 0,24                                    | 0,98                               | 0 - 6,1                   | 5,2 - 0   | –                              | 4,32    | 96280965 <sup>A</sup> | 125,00 |
| UNILIFT CC 5 A1 | 0,24                                    | 0,98                               | 0 - 6,1                   | 5,2 - 0   | Поплавковый выключатель        | 4,51    | 96280966 <sup>A</sup> | 133,00 |
| UNILIFT CC 7 M1 | 0,38                                    | 1,8                                | 0 - 10,2                  | 7,4 - 0   | –                              | 5,0     | 96280967 <sup>A</sup> | 148,00 |
| UNILIFT CC 7 A1 | 0,38                                    | 1,8                                | 0 - 10,2                  | 7,4 - 0   | Поплавковый выключатель        | 5,27    | 96280968 <sup>A</sup> | 155,00 |
| UNILIFT CC 9 M1 | 0,78                                    | 3,5                                | 0 - 14,7                  | 9,5 - 0,2 | –                              | 6,6     | 96280969 <sup>A</sup> | 189,00 |
| UNILIFT CC 9 A1 | 0,78                                    | 3,5                                | 0 - 14,7                  | 9,5 - 0,2 | Поплавковый выключатель        | 6,79    | 96280970 <sup>A</sup> | 200,00 |

**Принадлежности для насосов UNILIFT CC**

Группа продукта Z

| Тип продукта  | № продукта            | EUR      |       |
|---|-----------------------|----------|-------|
| <b>Поплавковый выключатель GIFAS-FS-E, со штекером, на опорожнение. Для автоматического включения/выключения однофазного насоса, который не имеет собственного поплавкового выключателя</b> | Кабель 3,0 м          | 00ID7802 | 31,00 |
|   | Кабель 5,0 м          | 00ID7806 | 35,00 |
|   | Кабель 10,0 м         | 00ID7810 | 45,00 |
|   | Кабель 20,0 м         | 00ID7943 | 67,00 |
| <b>Груз для поплавкового выключателя GIFAS-FS. Пластмасса с сердечником из латуни, предназначен для фиксации поплавкового выключателя Gifas-FS-E на нужном уровне</b>                       | 00ID8950 <sup>A</sup> | 8,00     |       |

\* Подробную информацию об услуге «Сервис за 24 часа» смотрите на стр. 441.

<sup>A</sup> – поддерживается складской запас готового продукта; <sup>B</sup> – поддерживается складской запас компонентов для сборки продукта.

### Дренажные насосы UNILIFT KP

Рабочее колесо полуоткрытое многоканальное. Свободный проход до 10 мм. Насос с кожухом охлаждения. Максимальное число пусков в час – 100. Кабель длиной 10 м со штекером SCHUKO. Защита электродвигателя: встроенный термовыключатель в обмотке. Напорный патрубок: Rp 1 1/4" со встроенным обратным клапаном (только KP...AV1).



**Перекачиваемая жидкость:** Грунтовые, дождевые и очищенные сточные воды, без длинноволокнистых включений.

**Температура перекачиваемой жидкости:** 0 ... +50 °С, кратковременно (2 мин.) до +70 °С.

**Материалы:** Нержавеющая сталь.

**Номинальное напряжение:** 1 x 220-230 В. По запросу возможна поставка с электродвигателем 3 x 400 В.

**Номинальная частота:** 50 Гц.

**Степень защиты:** IP68.

**Класс изоляции:** F.



Сервис за 24 часа\*

### Группа продукта D1

| Тип продукта       | Мощность двигателя P <sub>1</sub> , кВт | Номинальный ток I <sub>n</sub> , А | Расход, м <sup>3</sup> /ч | Напор, м  | Автоматический контроль уровня       | Вес, кг | № продукта            | EUR    |
|--------------------|---|------------------------------------|---------------------------|-----------|--------------------------------------|---------|-----------------------|--------|
| UNILIFT KP 150-M1  | 0,3                                     | 1,3                                | 0 - 8,3                   | 5,2 - 1,0 | –                                    | 6,5     | 011H1300 <sup>A</sup> | 194,00 |
| UNILIFT KP 150-A1  | 0,3                                     | 1,3                                | 0 - 8,3                   | 5,2 - 1,0 | Поплавковый выключатель              | 6,7     | 011H1800 <sup>A</sup> | 206,00 |
| UNILIFT KP 150-AV1 | 0,3                                     | 1,3                                | 0 - 8,3                   | 5,2 - 1,0 | Вертикальный поплавковый выключатель | 7,0     | 011H1900 <sup>A</sup> | 217,00 |
| UNILIFT KP 250-M1  | 0,5                                     | 2,2                                | 0 - 11                    | 7,5 - 0,4 | –                                    | 7,3     | 012H1300 <sup>A</sup> | 230,00 |
| UNILIFT KP 250-A1  | 0,5                                     | 2,2                                | 0 - 11                    | 7,5 - 0,4 | Поплавковый выключатель              | 7,5     | 012H1800 <sup>A</sup> | 241,00 |
| UNILIFT KP 250-AV1 | 0,5                                     | 2,2                                | 0 - 11                    | 7,5 - 0,4 | Вертикальный поплавковый выключатель | 7,8     | 012H1900 <sup>A</sup> | 254,00 |
| UNILIFT KP 350-M1  | 0,7                                     | 3,2                                | 0 - 14                    | 9,1 - 1,3 | –                                    | 8,0     | 013N1300 <sup>A</sup> | 290,00 |
| UNILIFT KP 350-A1  | 0,7                                     | 3,2                                | 0 - 14                    | 9,1 - 1,3 | Поплавковый выключатель              | 8,2     | 013N1800 <sup>A</sup> | 311,00 |
| UNILIFT KP 350-AV1 | 0,7                                     | 3,2                                | 0 - 14                    | 9,1 - 1,3 | Вертикальный поплавковый выключатель | 8,3     | 013N1900 <sup>A</sup> | 355,00 |

### Принадлежности для насосов UNILIFT KP

### Группа продукта Z

| Тип продукта   | Присоединительный размер | № продукта            | EUR   |
|--|--------------------------|-----------------------|-------|
| Обратный клапан для встраивания в напорный патрубок насосов (кроме KP...AV1)   | 1 1/4"                   | 15211 <sup>A</sup>    | 15,00 |
| Обратный клапан  | Rp 1 1/4"                | 96005308 <sup>A</sup> | 36,00 |
| Запорная задвижка  | Rp 1 1/4"                | 00ID0918 <sup>A</sup> | 33,00 |
| Гибкий переходник DN 32, в комплекте с хомутами, внутренний диаметр 42 мм  | DN 32                    | 91071645 <sup>A</sup> | 15,00 |
| Быстросъемная муфта 1 1/4" со стороны шланга   |                          | 00ID8962              | 13,00 |
| Быстросъемная муфта 1" со стороны шланга   |                          | 00ID8963              | 10,00 |
| Быстросъемная муфта 3/4" со стороны шланга   |                          | 00ID8964              | 8,00  |
| Быстросъемная муфта PN 16 с наружной резьбой R 1 1/4", монтируемая на насосе, под ответную часть для шлангового соединения   |                          | 00ID9052              | 10,00 |
| Поплавковый выключатель GIFAS-FS-E, со штекером, на опорожнение. Для автоматического включения/выключения однофазного насоса, который не имеет собственного поплавкового выключателя | Кабель 3,0 м             | 00ID7802              | 31,00 |
|  | Кабель 5,0 м             | 00ID7806              | 35,00 |
|  | Кабель 10,0 м            | 00ID7810              | 45,00 |
|  | Кабель 20,0 м            | 00ID7943              | 67,00 |
| Груз для поплавкового выключателя GIFAS-FS. Пластмасса с сердечником из латуни, предназначен для фиксации поплавкового выключателя Gifas-FS-E на нужном уровне                       |                          | 00ID8950 <sup>A</sup> | 8,00  |

\* Подробную информацию об услуге «Сервис за 24 часа» смотрите на стр. 441.

<sup>A</sup> – поддерживается складской запас готового продукта; <sup>B</sup> – поддерживается складской запас компонентов для сборки продукта.

**Дренажные насосы UNILIFT AP 12 из нержавеющей стали, с охлаждающим кожухом**

Рабочее колесо полуоткрытое многоканальное (AP12) или вихревое (AP35, AP50). Максимальное число пусков в час – 20. Длина кабеля насоса и поплавкового выключателя (при его наличии) – 10 м. В трехфазном исполнении насос и поплавковый выключатель подключены к блоку управления. Защита электродвигателя: встроенный термовыключатель в обмотке (только 1-фазное исполнение). Для работы с частотным преобразователем используется специальное исполнение (опция возможна только для UNILIFT AP12).



3

**Перекачиваемая жидкость:** Грунтовые, дождевые сточные воды, с примесями до 12 мм.

**Температура**

**перекачиваемой жидкости:** 0 ... +55 °С, кратковременно до 3 мин до +70 °С.

**Материалы:** Нержавеющая сталь.

**Номинальная частота:** 50 Гц.

**Степень защиты:** IP68.

**Класс изоляции:** F.



Сервис за 24 часа\*

**Дренажные насосы UNILIFT AP12**

Группа продукта D1

| Тип продукта           | Напряже-<br>ние (50 Гц) | Мощность<br>P <sub>1</sub> /P <sub>2</sub> , кВт | Номиналь-<br>ный ток I <sub>n</sub> , А | Напорный<br>патрубок | Тип<br>штекера | Поплавок | Свободный<br>проход, мм | Блок<br>управления | Вес,<br>кг | № продукта            | EUR    |
|------------------------|-------------------------|--|---|----------------------|----------------|----------|-------------------------|--------------------|------------|-----------------------|--------|
| UNILIFT AP 12.40.04.1  | 1 × 230 В               | 0,7/0,4  | 3,0                                     | Rp 1 ½"              | Schuko         | –        | 12                      | –                  | 10,0       | 96011016 <sup>A</sup> | 374,00 |
| UNILIFT AP 12.40.04.A1 | 1 × 230 В               | 0,7/0,4  | 3,0                                     | Rp 1 ½"              | Schuko         | X        | 12                      | –                  | 10,5       | 96011018 <sup>A</sup> | 405,00 |
| UNILIFT AP 12.40.04.3  | 3 × 400 В               | 0,7/0,4  | 1,2                                     | Rp 1 ½"              | –              | –        | 12                      | –                  | 9,5        | 96011024 <sup>A</sup> | 361,00 |
| UNILIFT AP 12.40.04.A3 | 3 × 400 В               | 0,7/0,4  | 1,2                                     | Rp 1 ½"              | CEE            | X        | 12                      | X                  | 12,0       | 96023871 <sup>A</sup> | 478,00 |
| UNILIFT AP 12.40.06.1  | 1 × 230 В               | 0,9/0,6  | 4,4                                     | Rp 1 ½"              | Schuko         | –        | 12                      | –                  | 11,0       | 96001720 <sup>A</sup> | 389,00 |
| UNILIFT AP 12.40.06.A1 | 1 × 230 В               | 0,9/0,6  | 4,4                                     | Rp 1 ½"              | Schuko         | X        | 12                      | –                  | 11,5       | 96010979 <sup>A</sup> | 430,00 |
| UNILIFT AP 12.40.06.3  | 3 × 400 В               | 0,9/0,6  | 1,6                                     | Rp 1 ½"              | –              | –        | 12                      | –                  | 10,5       | 96001652 <sup>A</sup> | 378,00 |
| UNILIFT AP 12.40.06.A3 | 3 × 400 В               | 0,9/0,6  | 1,6                                     | Rp 1 ½"              | CEE            | X        | 12                      | X                  | 13,0       | 96023872 <sup>A</sup> | 504,00 |
| UNILIFT AP 12.40.08.1  | 1 × 230 В               | 1,3/0,8  | 5,9                                     | Rp 1 ½"              | Schuko         | –        | 12                      | –                  | 13,2       | 96001869 <sup>A</sup> | 434,00 |
| UNILIFT AP 12.40.08.A1 | 1 × 230 В               | 1,3/0,8  | 5,9                                     | Rp 1 ½"              | Schuko         | X        | 12                      | –                  | 13,4       | 96010980 <sup>A</sup> | 476,00 |
| UNILIFT AP 12.40.08.3  | 3 × 400 В               | 1,2/0,8  | 2,1                                     | Rp 1 ½"              | –              | –        | 12                      | –                  | 12         | 96001791 <sup>A</sup> | 420,00 |
| UNILIFT AP 12.40.08.A3 | 3 × 400 В               | 1,2/0,8  | 2,1                                     | Rp 1 ½"              | CEE            | X        | 12                      | X                  | 14,6       | 96023873 <sup>A</sup> | 531,00 |
| UNILIFT AP 12.50.11.1  | 1 × 230 В               | 1,7/1,1  | 8,5                                     | Rp 2"                | Schuko         | –        | 12                      | –                  | 15,7       | 96001958 <sup>A</sup> | 614,00 |
| UNILIFT AP 12.50.11.A1 | 1 × 230 В               | 1,7/1,1  | 8,5                                     | Rp 2"                | Schuko         | X        | 12                      | –                  | 15,9       | 96010981 <sup>A</sup> | 662,00 |
| UNILIFT AP 12.50.11.3  | 3 × 400 В               | 1,9/1,2  | 3,2                                     | Rp 2"                | –              | –        | 12                      | –                  | 15,6       | 96001975 <sup>A</sup> | 593,00 |
| UNILIFT AP 12.50.11.A3 | 3 × 400 В               | 1,9/1,2  | 3,2                                     | Rp 2"                | CEE            | X        | 12                      | X                  | 18,2       | 96023874 <sup>A</sup> | 708,00 |

**Дренажные насосы UNILIFT AP12 в специальном исполнении для фонтанов**

Предназначены для работы с частотным преобразователем.

Группа продукта D1

| Тип продукта         | Напряже-<br>ние (50 Гц) | Мощность<br>P <sub>1</sub> /P <sub>2</sub> , кВт | Номиналь-<br>ный ток I <sub>n</sub> , А | Напорный<br>патрубок | Тип<br>штекера | Поплавок | Свободный<br>проход, мм | Блок<br>управления | Вес,<br>кг | № продукта | EUR    |
|----------------------|-------------------------|--|---|----------------------|----------------|----------|-------------------------|--------------------|------------|------------|--------|
| UNILIFT AP12.40.06.3 | 3 × 400 В               | 0,9/0,6  | 1,6                                     | Rp 1 ½"              | –              | –        | 12                      | –                  | 10,5       | 96Z01890   | 428,00 |
| UNILIFT AP12.40.08.3 | 3 × 400 В               | 1,2/0,8  | 2,1                                     | Rp 1 ½"              | –              | –        | 12                      | –                  | 12         | 96Z01891   | 473,00 |
| UNILIFT AP12.50.11.3 | 3 × 400 В               | 1,9/1,2  | 3,2                                     | Rp 2"                | –              | –        | 12                      | –                  | 15,6       | 98492741   | 694,00 |

X – входит в комплект поставки

\* Подробную информацию об услуге «Сервис за 24 часа» смотрите на стр. 441.

<sup>A</sup> – поддерживается складской запас готового продукта; <sup>B</sup> – поддерживается складской запас компонентов для сборки продукта.

Цены указаны на условиях «склад-Москва» без НДС.  
Рекомендованные розничные цены с 01.03.2020.

Информация, размещенная в Прайс-листе, не является публичной офертой.

**Грязевые насосы UNILIFT AP 35B, AP 50B из нержавеющей стали, без охлаждающего кожуха**

Рабочее колесо вихревое. Максимальное число пусков в час - 20. Длина кабеля насоса и поплавкового выключателя (при его наличии) – 10 м. В трехфазном исполнении насос и поплавковый выключатель подключены к блоку управления. Защита электродвигателя: встроенный термовыключатель в обмотке (только 1-фазное исполнение).

**Перекачиваемая жидкость:** Грунтовые, дождевые, очищенные или частично очищенные сточные воды, с примесями до 35 или до 50 мм, без длинноволокнистых включений.

**Температура**

**перекачиваемой жидкости:** 0 ... +40 °С.

**Материалы:** Нержавеющая сталь.

**Номинальная частота:** 50 Гц.

**Степень защиты:** IP68.

**Класс изоляции:** F.



Группа продукта D1

| Тип продукта              | Напряжение (50 Гц) | Мощность P <sub>1</sub> /P <sub>2</sub> , кВт | Номинальный ток I <sub>n</sub> , А | Напорный патрубок | Тип штекера | Поплавок | Свободный проход, мм | Вес, кг | № продукта            | EUR           |
|---------------------------|--------------------|---|------------------------------------|-------------------|-------------|----------|----------------------|---------|-----------------------|---------------|
| UNILIFT AP 35B.50.06.A1.V | 1 × 230 В          | 0,99/0,66                                     | 4,4                                | R 2"              | Schuko      | X        | 35                   | 6,8     | 96468356 <sup>A</sup> | <b>338,00</b> |
| UNILIFT AP 35B.50.06.1.V  | 1 × 230 В          | 0,99/0,66                                     | 4,4                                | R 2"              | Schuko      | –        | 35                   | 6,8     | 96004563 <sup>A</sup> | <b>288,00</b> |
| UNILIFT AP 35B.50.06.3.V  | 3 × 400 В          | 0,99/0,66                                     | 1,6                                | R 2"              | –           | –        | 35                   | 7,4     | 96468190 <sup>A</sup> | <b>322,00</b> |
| UNILIFT AP 35B.50.08.A1.V | 1 × 230 В          | 1,22/0,71                                     | 5,5                                | R 2"              | Schuko      | X        | 35                   | 10,1    | 96468355 <sup>A</sup> | <b>399,00</b> |
| UNILIFT AP 35B.50.08.1.V  | 1 × 230 В          | 1,22/0,71                                     | 5,5                                | R 2"              | Schuko      | –        | 35                   | 10,1    | 96004575              | <b>349,00</b> |
| UNILIFT AP 35B.50.08.3.V  | 3 × 400 В          | 1,23/0,78                                     | 2                                  | R 2"              | –           | –        | 35                   | 8,4     | 96468193              | <b>383,00</b> |
| UNILIFT AP 50B.50.08.A1.V | 1 × 230 В          | 1,20/0,74                                     | 5,4                                | R 2"              | Schuko      | X        | 50                   | 10,1    | 96468354 <sup>A</sup> | <b>515,00</b> |
| UNILIFT AP 50B.50.08.1.V  | 1 × 230 В          | 1,20/0,74                                     | 5,4                                | R 2"              | Schuko      | –        | 50                   | 10,1    | 96004587              | <b>460,00</b> |
| UNILIFT AP 50B.50.08.3.V  | 3 × 400 В          | 1,20/0,8                                      | 2                                  | R 2"              | –           | –        | 50                   | 8,4     | 96468194              | <b>456,00</b> |
| UNILIFT AP 50B.50.11.A1.V | 1 × 230 В          | 1,75/1,21                                     | 8                                  | R 2"              | Schuko      | X        | 50                   | 10,2    | 96468352 <sup>A</sup> | <b>626,00</b> |
| UNILIFT AP 50B.50.11.1.V  | 1 × 230 В          | 1,75/1,21                                     | 8                                  | R 2"              | Schuko      | –        | 50                   | 10,2    | 96004599 <sup>A</sup> | <b>569,00</b> |
| UNILIFT AP 50B.50.11.3.V  | 3 × 400 В          | 1,75/1,31                                     | 2,8                                | R 2"              | –           | –        | 50                   | 9,7     | 96468195 <sup>A</sup> | <b>557,00</b> |
| UNILIFT AP 50B.50.15.3.V  | 3 × 400 В          | 2,15/1,5                                      | 3                                  | R 2"              | –           | –        | 50                   | 10,0    | 96468196 <sup>A</sup> | <b>635,00</b> |

X – входит в комплект поставки

\* Подробную информацию об услуге «Сервис за 24 часа» смотрите на стр. 441.

<sup>A</sup> – поддерживается складской запас готового продукта; <sup>B</sup> – поддерживается складской запас компонентов для сборки продукта.

Цены указаны на условиях «склад-Москва» без НДС.  
Рекомендованные розничные цены с 01.03.2020.

**Дренажные и грязевые насосы UNILIFT AP 35, AP 50, с охлаждающим кожухом**

Рабочее колесо полуоткрытое вихревое. Максимальное число пусков в час – 20.

Длина кабеля насоса и поплавкового выключателя (при его наличии) – 10 м. В трехфазном исполнении насос и поплавковый выключатель подключены к блоку управления. Защита электродвигателя: встроенный термо-выключатель в обмотке (только 1-фазное исполнение).



3



Сервис за 24 часа\*

**Перекачиваемая жидкость:** Грунтовые, дождевые и очищенные сточные воды, без длинноволоконистых включений.

**Температура перекачиваемой жидкости:** 0 ... +55 °С, кратковременно (3 мин.) до +70 °С.

**Материалы:** Нержавеющая сталь.

**Номинальная частота:** 50 Гц.

**Степень защиты:** IP68.

**Класс изоляции:** F.

Группа продукта D1

| Тип продукта            | Напряжение (50 Гц) | Мощность P <sub>1</sub> /P <sub>2</sub> , кВт | Номинальный ток I <sub>n</sub> , А | Напорный патрубок | Тип штекера | Поплавков | Свободный проход, мм | Блок управления | № продукта            | EUR     |
|-------------------------|--------------------|---|------------------------------------|-------------------|-------------|-----------|----------------------|-----------------|-----------------------|---------|
| UNILIFT AP35.40.06.1.V  | 1 × 230 В          | 0,90/0,6                                      | 4                                  | Rp 1 ½"           | Schuko      | –         | 35                   | –               | 96001796              | 435,00  |
| UNILIFT AP35.40.06.A1.V | 1 × 230 В          | 0,90/0,6                                      | 4                                  | Rp 1 ½"           | Schuko      | x         | 35                   | –               | 96010982 <sup>A</sup> | 483,00  |
| UNILIFT AP35.40.06.3.V  | 3 × 400 В          | 0,90/0,6                                      | 1,6                                | Rp 1 ½"           | –           | –         | 35                   | –               | 96000169              | 421,00  |
| UNILIFT AP35.40.06.A3.V | 3 × 400 В          | 0,90/0,6                                      | 1,6                                | Rp 1 ½"           | CEE         | x         | 35                   | x               | 96023875              | 534,00  |
| UNILIFT AP35.40.08.1.V  | 1 × 230 В          | 1,20/0,7                                      | 5,5                                | Rp 1 ½"           | Schuko      | –         | 35                   | –               | 96001672              | 477,00  |
| UNILIFT AP35.40.08.A1.V | 1 × 230 В          | 1,20/0,7                                      | 5,5                                | Rp 1 ½"           | Schuko      | x         | 35                   | –               | 96010983 <sup>A</sup> | 513,00  |
| UNILIFT AP35.40.08.3.V  | 3 × 400 В          | 1,10/0,7                                      | 2                                  | Rp 1 ½"           | –           | –         | 35                   | –               | 96001718              | 460,00  |
| UNILIFT AP35.40.08.A3.V | 3 × 400 В          | 1,10/0,7                                      | 2                                  | Rp 1 ½"           | CEE         | x         | 35                   | x               | 96023876              | 599,00  |
| UNILIFT AP50.50.08.1.V  | 1 × 230 В          | 1,30/0,8                                      | 5,9                                | Rp 2"             | Schuko      | –         | 50                   | –               | 96010595              | 625,00  |
| UNILIFT AP50.50.08.A1.V | 1 × 230 В          | 1,30/0,8                                      | 5,9                                | Rp 2"             | Schuko      | x         | 50                   | –               | 96010984 <sup>A</sup> | 681,00  |
| UNILIFT AP50.50.08.3.V  | 3 × 400 В          | 1,20/0,8                                      | 2                                  | Rp 2"             | –           | –         | 50                   | –               | 96010563              | 604,00  |
| UNILIFT AP50.50.08.A3.V | 3 × 400 В          | 1,20/0,8                                      | 2                                  | Rp 2"             | CEE         | x         | 50                   | x               | 96023877              | 728,00  |
| UNILIFT AP50.50.11.1.V  | 1 × 230 В          | 1,60/1,1                                      | 8                                  | Rp 2"             | Schuko      | –         | 50                   | –               | 96010577              | 946,00  |
| UNILIFT AP50.50.11.A1.V | 1 × 230 В          | 1,60/1,1                                      | 8                                  | Rp 2"             | Schuko      | x         | 50                   | –               | 96010985 <sup>A</sup> | 1000,00 |
| UNILIFT AP50.50.11.3.V  | 3 × 400 В          | 1,60/1,2                                      | 3                                  | Rp 2"             | –           | –         | 50                   | –               | 96010562              | 916,00  |
| UNILIFT AP50.50.11.A3.V | 3 × 400 В          | 1,60/1,2                                      | 3                                  | Rp 2"             | CEE         | x         | 50                   | x               | 96023878              | 1040,00 |

x – входит в комплект поставки

\* Подробную информацию об услуге «Сервис за 24 часа» смотрите на стр. 441.

<sup>A</sup> – поддерживается складской запас готового продукта; <sup>B</sup> – поддерживается складской запас компонентов для сборки продукта.

Принадлежности для насосов UNILIFT AP

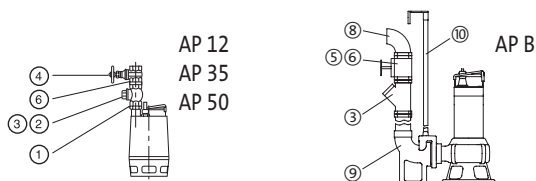

Группа продукта Z

| Тип продукта   | Типовой ряд насосов              |                      |                   | № продукта | EUR                   |        |
|--|----------------------------------|----------------------|-------------------|------------|-----------------------|--------|
|  | AP 12.40<br>AP 35.40             | AP 12.50<br>AP 50.50 | AP 35B,<br>AP 50B |            |                       |        |
|  | Размер напорного патрубка насоса | 1 1/2"               | 2"                | 2"         |                       |        |
| 1. Ниппель (нерж. сталь)   | R 1 1/2" l=90                    | ●                    |                   |            | 330767                | 23,00  |
|  | R 2" l=100                       |                      | ●                 | ●          | 91072171              | 37,00  |
| 2. Обратный клапан тарельчатый (PVC)   | *Rp 1 1/2"                       | ●                    |                   |            | 96005309 <sup>A</sup> | 61,00  |
|  | *Rp 2"                           |                      | ●                 | ●          | 91072718              | 85,00  |
| 3. Шаровой обратный клапан (чугун) с винтом для удаления воздуха   | *Rp 1 1/2" (PVC)                 | ●                    |                   |            | 96023843              | 120,00 |
|  | Rp 1 1/2"                        | ●                    |                   |            | 96489972 <sup>A</sup> | 100,00 |
|  | Rp 2"                            |                      | ●                 | ○          | 96002002 <sup>A</sup> | 115,00 |
| 4. Задвижка. Латунь  | Rp 1 1/2" (PVC)                  | ●                    |                   |            | 96023846 <sup>A</sup> | 41,00  |
|  | Rp 1 1/2"                        |                      |                   |            | 96489973 <sup>A</sup> | 48,00  |
|  | Rp 2"                            |                      | ●                 | ●          | 96002005 <sup>A</sup> | 46,00  |
| 5. Задвижка. Чугун   | Rp 1 1/2"                        | ●                    |                   |            | 96489977              | 128,00 |
|  | Rp 2"                            |                      | ●                 | ●          | 96489976              | 167,00 |
| 6. Ниппель шестигранный (оцинкованная сталь)   | R 1 1/2"                         | ●                    |                   |            | 96489958 <sup>A</sup> | 15,00  |
|  | R 1 1/2" (нерж. сталь)           | ●                    |                   |            | 91077981              | 24,00  |
|  | R 2"                             |                      | ●                 | ●          | 96001993              | 14,00  |
| 7. Колено 90° из оцинков. стали (внутр. резьба/наружн. резьба)   | R / Rp 1 1/2"                    | ○                    |                   |            | 96001979              | 19,00  |
|  | R / Rp 2"                        |                      |                   | ○          | 96001980              | 21,00  |
| 8. Колено 90°, оцинков. сталь (внутр. резьба с 2-х сторон)   | Rp 2"                            |                      |                   | ●          | 96001990              | 28,00  |
| 9. Система автоматической трубной муфты, включая болты, гайки, прокладку, колено-основание, верхнее крепление направляющих   | Rp 2"                            |                      |                   | ●          | 97644486 <sup>A</sup> | 180,00 |
| 10. Направляющие трубы 1", 2 шт. комплект, оцинкованная сталь  | 3 м                              |                      |                   | ●          | 91070761              | 52,00  |
|  | 6 м                              |                      |                   | ●          | 91070764              | 103,00 |
| 11. Трос из нерж. стали D 2 мм <sup>1</sup>  | за 1 метр                        | ●                    | ●                 |            | 00ID8957              | 2,00   |
| 12. Зажимы на проушину   | 2 шт. на проушину                | ●                    | ●                 |            | 00ID8960              | 3,00   |
| 13. Подъемная цепь с карабином. Нерж. сталь. До 320 кг   | 3 м                              |                      |                   | ●          | 98989664 <sup>A</sup> | 60,00  |
|  | 4 м                              |                      |                   |            | 98989666              | 73,00  |
|  | 6 м                              |                      |                   | ●          | 98989668 <sup>A</sup> | 90,00  |
|  | 8 м                              |                      |                   |            | 98989670              | 117,00 |
|  | 10 м                             |                      |                   |            | 98989672 <sup>A</sup> | 141,00 |
| 14. Защитный чехол кабеля (защита от мех. воздействия)   | 5 м x 1"                         | ●                    | ●                 | ●          | 98461128 <sup>A</sup> | 146,00 |
| 15. Гибкая муфта с двумя хомутами  | DN 40, внутр. 48 мм              | ●                    |                   |            | 91071646              | 18,00  |
|  | DN 50, внутр. 60 мм              |                      | ●                 | ●          | 91071647              | 18,00  |
| 16. Розетка типа CEE, 3-фазная переносная (кабельная)  | 16 A, IP44                       | ●                    | ●                 | ●          | 98915235              | 11,00  |
| 16. Розетка типа CEE, 3-фазная стационарная для настенного крепления   | 16 A, IP44                       | ●                    | ●                 | ●          | 98915236              | 11,00  |
| 17. Муфта Storz для шланга со стороны насоса   | R 1 1/2" - Шланг 50 мм           | ●                    |                   |            | 96001977              | 28,00  |
|  | Rp2" - Шланг 50 мм               |                      | ●                 | ●          | 96001982              | 34,00  |
| 18. Шланг резиновый в металл. оболочке, муфты Storz с каждой стороны   | 2". Длина 10 м                   | ●                    | ●                 | ●          | 96001987              | 188,00 |
| 19. Поплавковый выключатель GIFAS-FS-E, со штекером, на опорожнение. Для автоматического включения/выключения однофазного насоса, который не имеет собственного поплавоквого выключателя | Кабель 3,0 м                     |                      |                   |            | 00ID7802              | 31,00  |
|  | Кабель 5,0 м                     |                      |                   |            | 00ID7806              | 35,00  |
|  | Кабель 10,0 м                    |                      |                   |            | 00ID7810              | 45,00  |
|  | Кабель 20,0 м                    |                      |                   |            | 00ID7943              | 67,00  |
| 20. Груз для поплавоквого выключателя GIFAS-FS. Пластмасса с сердечником из латуни, предназначен для фиксации поплавоквого выключателя Gifas-FS-E на нужном уровне                       |                                  |                      |                   |            | 00ID8950 <sup>A</sup> | 8,00   |

<sup>1</sup> – длина троса в заказе должна быть кратна 10 м.

- – рекомендуемый вариант
- – возможно использование
- R – внешняя резьба
- Rp – внутренняя резьба

<sup>A</sup> – поддерживается складской запас готового продукта; <sup>B</sup> – поддерживается складской запас компонентов для сборки продукта.

Цены указаны на условиях «склад-Москва» без НДС.  
Рекомендованные розничные цены с 01.03.2020.



## Принадлежности для дренажных и грязевых насосов

**Блок управления LC 231 для систем водоснабжения и водоотведения – только для однофазных насосов со встроенным конденсатором).**

**Примечание. Блоки управления для трехфазных насосов см. раздел 11.**

Компактное устройство для настенного монтажа в пластиковом корпусе с функциями:

контроль уровня с помощью поплавковых выключателей или аналогового датчика;

алгоритмы как опорожнения, так и заполнения резервуара;

автоматическая работа 1 или 2 насосов; встроенная электронная защита электродвигателей, возможность подачи дискретных сигналов аварии и работы; состояния, аварий и предупреждений.

большая, интуитивно понятная панель; кнопки On-Off-Auto для выбора режимов работы каждого насоса; индикация уровня в резервуаре, состояния насосов и системы; настраиваемые входы и выходы, звуковая сигнализация о предупреждении и/или аварии; возможность подключения модулей SIM для интеграции в системы диспетчеризации заказчика; прямое подключение через Bluetooth к смарт-устройству с установленным приложением Grundfos GO Remote без дополнительного оборудования;

Поплавковые выключатели и аналоговый датчик уровня заказываются отдельно.



3

**Шкаф управления LC 241 для систем водоснабжения и водоотведения, только для однофазных насосов со встроенным конденсатором.**

**Полноценное низковольтное комплектное устройство для подвесного монтажа в пластиковом корпусе, включающее блок управления LC 231.**

**Примечание. Шкафы управления в наружном исполнении, шкафы для трехфазных насосов, принадлежности к шкафам см. в разделе 11**

Полноценное низковольтное комплектное устройство для подвесного монтажа в пластиковом корпусе, включающее блок управления LC 231.



Диапазон мощности: 0,37-5,5 кВт на один насос.  
Сетевое электропитание: Один ввод 1 x 220 В, 50 Гц.  
Электропитание насосов: 1x 220 В, 50 Гц.  
Способ пуска: Прямой (DOL).  
Климатическое исполнение: Внутреннее, IP 54, -20 ... +40 °С, навесной пластиковый (PI) корпус.

Группа продукта Z

| Тип продукта                      | Подключаемые насосы Grundfos               | Рабочий ток на 1 насос, А | Размер В x Ш x Г, мм | № продукта            | EUR           |
|-----------------------------------|--|---------------------------|----------------------|-----------------------|---------------|
| <b>Блок управления 1 насосом</b>  |  |                           |                      |                       |               |
| LC 231 1x1-12 DOL 3x460 PI        | UNILIFT KP, CC, AP (однофазное исполнение) | 1 - 12                    | 215x280x115          | 99369644 <sup>A</sup> | <b>459,00</b> |
| <b>Блок управления 2 насосами</b> |  |                           |                      |                       |               |
| LC 231 2x1-9 DOL 3x460 PI         | UNILIFT KP, CC, AP (однофазное исполнение) | 1 - 9                     | 215x280x115          | 99369650 <sup>A</sup> | <b>572,00</b> |

Группа продукта Z

| Тип продукта                  | Подключаемые насосы Grundfos               | Рабочий ток на 1 насос, А | Размер В x Ш x Г, мм | № продукта | EUR           |
|-------------------------------|--|---------------------------|----------------------|------------|---------------|
| <b>Шкаф для 1 насоса</b>      |  |                           |                      |            |               |
| LC 241 1x1-1,6 DOL 1x220 PI   | UNILIFT KP, CC, AP (однофазное исполнение) | 1 - 1,6                   | 460x340x160          | По запросу | <b>647,00</b> |
| LC 241 1x1,6-2,5 DOL 1x220 PI |  | 1,6 - 2,5                 | 460x340x160          | По запросу | <b>647,00</b> |
| LC 241 1x2,5-4 DOL 1x220 PI   |  | 2,5 - 4                   | 460x340x160          | По запросу | <b>647,00</b> |
| LC 241 1x4-6 DOL 1x220 PI     |  | 4 - 6                     | 460x340x160          | По запросу | <b>647,00</b> |
| LC 241 1x6-9 DOL 1x220 PI     |  | 6 - 9                     | 460x340x160          | По запросу | <b>647,00</b> |
| <b>Шкаф для 2 насосов</b>     |  |                           |                      |            |               |
| LC 241 2x1-1,6 DOL 1x220 PI   | UNILIFT KP, CC, AP (однофазное исполнение) | 1 - 1,6                   | 460x340x160          | По запросу | <b>722,00</b> |
| LC 241 2x1,6-2,5 DOL 1x220 PI |  | 1,6 - 2,5                 | 460x340x160          | По запросу | <b>722,00</b> |
| LC 241 2x2,5-4 DOL 1x220 PI   |  | 2,5 - 4                   | 460x340x160          | По запросу | <b>723,00</b> |
| LC 241 2x4-6 DOL 1x220 PI     |  | 4 - 6                     | 460x340x160          | По запросу | <b>723,00</b> |
| LC 241 2x6-9 DOL 1x220 PI     |  | 6 - 9                     | 460x340x160          | По запросу | <b>726,00</b> |

<sup>A</sup> – поддерживается складской запас готового продукта; <sup>B</sup> – поддерживается складской запас компонентов для сборки продукта.

Цены указаны на условиях «склад-Москва» без НДС.  
Рекомендованные розничные цены с 01.03.2020.

Информация, размещенная в Прайс-листе, не является публичной офертой.

### Устройство аварийной сигнализации LC A1

Для контроля уровня воды в насосных станциях или небольших установках. Используется независимо от насосов, с отдельным реле уровня. Подача аварийной сигнализации через встроенный пьезозуммер или безпотенциальные контакты (макс. нагрузка 5 А, 230 В). Возможность подачи аварийного сигнала от аккумуляторной батареи 9 В (батарея не входит в комплект поставки). Прибор готов к подключению к сети через встроенный штекер, имеет ввод для подключения однофазных насосов UNILIFT KP, AP, I<sub>макс.</sub> = 10 А. Реле уровня заказывается отдельно.



Группа продукта Z

| Тип продукта                                   | № продукта            | EUR           |
|--|-----------------------|---------------|
| <b>Устройство аварийной сигнализации LC A1</b> | 91071287 <sup>A</sup> | <b>131,00</b> |

| Тип продукта   | № продукта            | EUR          |
|--|-----------------------|--------------|
| <b>Реле уровня для устройства аварийной сигнализации</b> | 97775337 <sup>A</sup> | <b>28,00</b> |

Для монтажа в условиях дефицита свободного места, длина датчика 45 мм, длина кабеля 3 м. Монтируется вертикально, необходимое отверстие для монтажа диаметром 10 мм.

### Принадлежности для шкафов управления LC, устройства аварийной сигнализации LC A1.



Группа продукта Z

| Тип продукта   | № продукта                         | EUR                   |              |
|--|------------------------------------|-----------------------|--------------|
| <b>Поплавковый выключатель GIFAS-F для шкафа управления LC</b>               | 3 м                                | 00ID7801 <sup>A</sup> | <b>23,00</b> |
|  | 5 м                                | 00ID7805 <sup>A</sup> | <b>26,00</b> |
|  | 10 м                               | 00ID7809 <sup>A</sup> | <b>38,00</b> |
|  | 20 м                               | 00ID7942              | <b>60,00</b> |
| <b>Грузик для фиксации поплавкового выключателя GIFAS-F на нужном уровне</b> | Пластмасса с сердечником из латуни | 00ID8950 <sup>A</sup> | <b>8,00</b>  |

<sup>A</sup> – поддерживается складской запас готового продукта; <sup>B</sup> – поддерживается складской запас компонентов для сборки продукта.

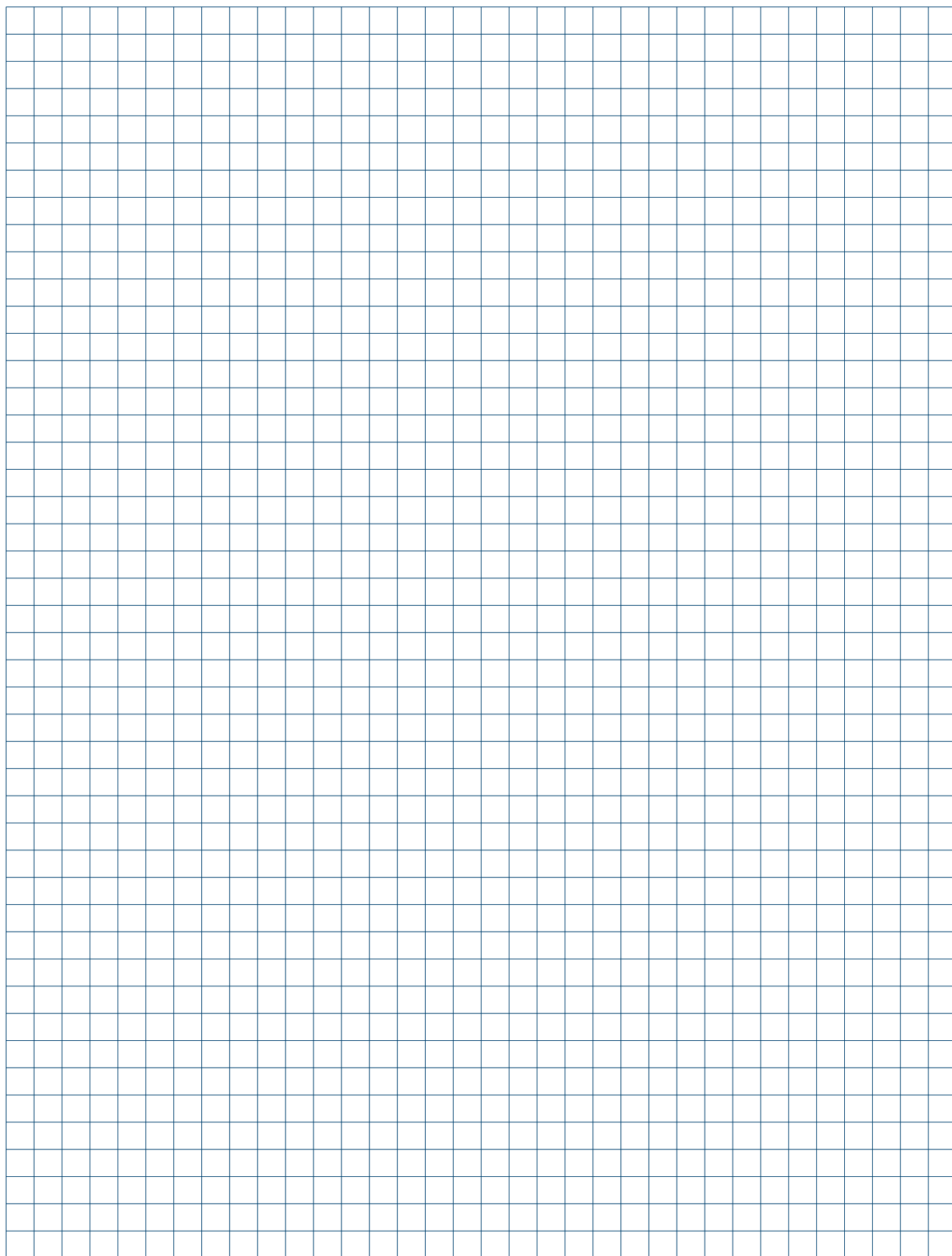

Цены указаны на условиях «склад-Москва» без НДС.  
Рекомендованные розничные цены с 01.03.2020.

Информация, размещенная в Прайс-листе, не является публичной офертой.

## Накопительная ёмкость LIFTAWAY C для насоса UNILIFT KP

- › Различные возможности подключения благодаря наличию 4-х всасывающих патрубков и одного напорного патрубка с одной или с другой стороны
- › За счет небольших габаритов установки есть возможность выбора между напольным и настенным вариантом монтажа
- › Все необходимое для установки и подключения: обратный клапан, гибкий переходник для стиральной машины, а также комплект материалов для монтажа
- › Полимерный резервуар жесткой, ударопрочной конструкции с гладкой, не требующей особого ухода, блестящей поверхностью
- › Подключение всасывающих патрубков можно выполнить вручную без применения каких-либо специальных инструментов
- › Воздушный клапан с предохранителем от перелива и фильтром из активированного угля предотвращают появление неприятных запахов



**Накопительная ёмкость для откачивания загрязненной воды LIFTAWAY C**

Предназначена для монтажа погружного насоса UNILIFT KP 150 A1, KP 250 A1, KP 350 A1. Установка имеет пластмассовый резервуар ударопрочной конструкции. Может монтироваться на полу или на стене. В комплект поставки входят обратный клапан (типа заслонки), гибкий переходник с хомутами для напорного трубопровода диаметром 40 мм, крепежные элементы для крепления к полу или для монтажа на стене, а также резиновые ножки.



3

Поставляется с заглушенными резьбовыми патрубками. Температура перекачиваемой жидкости от 0 до +50 °С, кратковременно до +70 °С.

**Насос KP в состав резервуара не входит и заказывается отдельно.**

Группа продукта D1

| Тип продукта | Описание                            | Размер Д×Ш×В, мм | Количество на паллете | № продукта            | EUR           |
|--------------|-------------------------------------|------------------|-----------------------|-----------------------|---------------|
| LIFTAWAY C   | Для KP 150 A1, KP 250 A1, KP 350 A1 | 405×275×340      | 18                    | 96003985 <sup>A</sup> | <b>198,00</b> |

**Накопительная ёмкость для откачивания загрязненной воды LIFTAWAY B**

Устанавливается под полом. Предназначена для монтажа в ней дренажного насоса KP 150 A1, KP 250 A1, KP 350 A1 или дренажного насоса AP 12.40.04.A1(A3), AP 12.40.06.A1(A3), AP12.40.08.A1(A3).

Состоит из пластикового колодца с внутренней телескопической вставкой для регулирования высоты, крышкой с решетчатым трапом, арматурой. Может монтироваться на полу или на стене. В монтажный комплект входят обратный клапан, напорный патрубок, а также гибкий переходник между насосом и напорным трубопроводом.



Температура перекачиваемой жидкости от 0 до +50 °С, кратковременно до 2 мин до +70 °С (насосы KP), от 0 до +55 °С, кратковременно до 3 мин до +70 °С (насосы AP 12).

**Насос KP или AP 12 в состав резервуара не входит и заказывается отдельно.**

Группа продукта D1

| Тип продукта | Описание                            | Размер, мм | Количество на паллете | № продукта            | EUR           |
|--------------|-------------------------------------|------------|-----------------------|-----------------------|---------------|
| LIFTAWAY B   | для KP 150 A1, KP 250 A1, KP 350 A1 | 500×770    | 2                     | 96003974 <sup>A</sup> | <b>718,00</b> |
| LIFTAWAY B   | для насоса AP12                     | 500×770    | 2                     | 96003975              | <b>746,00</b> |

<sup>A</sup> – поддерживается складской запас готового продукта; <sup>B</sup> – поддерживается складской запас компонентов для сборки продукта.

## Отвод конденсата от котлов, кондиционеров и приборов охлаждения



Сервис за 24 часа\*

- > Отведение конденсата от:
  - водогрейных котлов, работающих по принципу максимального использования теплоты сгорания топлива;
  - кондиционеров;
  - приборов охлаждения и морозильных камер;
  - влагопоглотителей;
  - испарителей.
  
- > Безопасность. В состав установок входит система контроля, дающая возможность использования дополнительных функций в момент достижения жидкостью в баке уровня срабатывания аварийной сигнализации

- > GRUNDFOS CONLIFT1 – это компактная, готовая к подключению водоподъёмная насосная установка со встроенным обратным клапаном

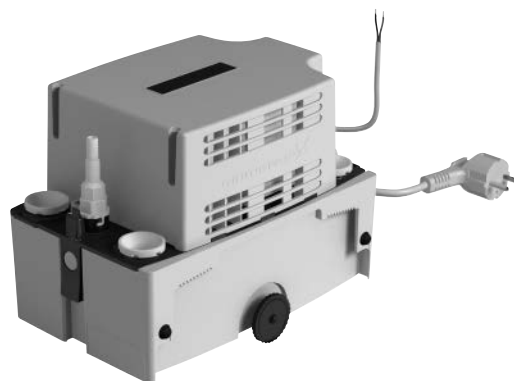

- > Удобство монтажа. Не требует какого-либо специального ухода

\* Подробную информацию об услуге «Сервис за 24 часа» смотрите на стр. 441.

## Насосная установка CONLIFT1 для сбора и отведения конденсата

Компактная, полностью готовая к подключению автоматическая установка.

**Перекачиваемая жидкость:** Конденсат от водогрейных котлов, систем кондиционирования воздуха, систем охлаждения и заморозки, воздухоосушителей, испарителей.

**Температура перекачиваемой среды:** 0 ... 50 °С (кратковременно до 5 мин – до 90 °С).

**Материалы:** Полипропилен.

**Номинальное напряжение:** 1 x 230 В.

**Номинальная частота:** 50 Гц.

**Степень защиты:** IP24.

**Класс изоляции:** F.



3



Сервис за 24 часа\*

Группа продукта D1

| Тип продукта | Потребляемая мощность P <sub>i</sub> , Вт | Номинальный ток I <sub>n</sub> , А | Расход, м <sup>3</sup> /ч | Напор, м | Размер Д×Ш×В, мм | Вес, кг | № продукта            | EUR   |
|--------------|---|------------------------------------|---------------------------|----------|------------------|---------|-----------------------|-------|
| CONLIFT1     | 75  | 0,65                               | 0 - 0,6                   | 5,5 - 0  | 258,5x165x183    | 4,1     | 97936156 <sup>A</sup> | 76,00 |

**Внимание! Недопустимо использование установки во взрывоопасной зоне и перекачивание горючих жидкостей.**

## Принадлежности для установок CONLIFT1

Группа продукта Z

| Тип продукта                       | Описание   | № продукта | EUR   |
|------------------------------------|--|------------|-------|
| Напорный шланг                     | Напорный шланг из ПВХ длиной 6 м с внутренним диаметром 10 мм, включая одну соединительную муфту   | 97936177   | 25,00 |
| Система контроля Alarm PCB CONLIFT | Система контроля, дающая возможность использования дополнительных функций при достижении уровня срабатывания аварийной сигнализации: запуск насоса или останов водогрейного котла. | 97936209   | 51,00 |

\* Подробную информацию об услуге «Сервис за 24 часа» смотрите на стр. 441.

<sup>A</sup> – поддерживается складской запас готового продукта; <sup>B</sup> – поддерживается складской запас компонентов для сборки продукта.

## Малогабаритная, полностью укомплектованная и готовая к монтажу канализационная насосная установка SOLOLIFT2



Сервис за 24 часа\*

- > Автоматическое перекачивание сточных вод от санузлов, кухонь, посудомоечных и стиральных машин и пр. (до 4-х точек водозабора – в зависимости от выбранной модели SOLOLIFT2)
- > Применяется, когда невозможно или неоправданно дорого отводить сточные воды самотеком от приборов, при этом диаметр отводящего трубопровода может быть 22/25/28/32/40, вместо обычных 100 мм
- > Возможность откачивать горячую воду до 90 °С, а также установка в системах с умягчителями воды (в модели С-3)
- > Профессиональный и надёжный режущий механизм (SOLOLIFT2 WC-1, WC-3, CWC-3)
- > Герметичный резервуар с защитой от перелива и вентиляционным клапаном с угольным фильтром
- > Приемные патрубки-эксцентрики дают возможность смещения подключения на 10 мм. Напорный патрубок может быть выведен вверх или в сторону
- > Наличие обратного клапана
- > Удобство техобслуживания без демонтажа оборудования и слива воды. Уникальная концепция «чистые руки» – для простого и чистого обслуживания электродвигателя



Видео о продукте



Кратко и наглядно

\* Подробную информацию об услуге «Сервис за 24 часа» смотрите на стр. 441.



**Канализационные насосные установки SOLOLIFT2**

Малогабаритные, полностью укомплектованные и готовые к монтажу канализационные насосные установки. Кабель 1,2 м со штекером SHUKO.



**Перекачиваемая жидкость:** Стоки из туалета (только SOLOLIFT2 WC-1, WC-3, CWC-3), хозяйственно-бытовые стоки (все типоразмеры).

**Температура перекачиваемой жидкости:** 0 ... +50 °C (SOLOLIFT2 WC-1, WC-3, CWC-3, D-2); 0 ... +75 °C постоянно, 0 ... +90 °C не более 30 мин (SOLOLIFT2 C-3).

**Материалы:** Полипропилен (резервуар).

**Номинальное напряжение:** 1 x 220-240 В.

**Номинальная частота:** 50 Гц.

**Степень защиты:** IP44.

**Класс изоляции:** F.

**Соединение напорного патрубка:** Ø22/25/28/32/40 мм для SOLOLIFT2 WC-1, SOLOLIFT2 WC-3, SOLOLIFT2 CWC-3, SOLOLIFT2 C-3; Ø22/32 мм для SOLOLIFT2 D-2.



Сервис за 24 часа\*

3

Группа продукта D2

| Тип продукта    | Мощность двигателя P <sub>1</sub> , кВт | Номинальный ток I <sub>n</sub> , А | Расход, м <sup>3</sup> /ч | Напор, м | Размер Д×Ш×В, мм | Количество на паллете | Вес, кг | № продукта            | EUR    |
|-----------------|---|------------------------------------|---------------------------|----------|------------------|-----------------------|---------|-----------------------|--------|
| SOLOLIFT2 WC-1  | 0,62                                    | 3                                  | 0 - 9                     | 8,9 - 0  | 453x176x263      | 14                    | 7,1     | 97775314 <sup>A</sup> | 298,00 |
| SOLOLIFT2 WC-3  | 0,62                                    | 3                                  | 0 - 9                     | 8,9 - 0  | 453x176x263      | 14                    | 7,3     | 97775315 <sup>A</sup> | 367,00 |
| SOLOLIFT2 CWC-3 | 0,62                                    | 3                                  | 0 - 8,3                   | 8,7 - 0  | 431x164x280      | 16                    | 7,1     | 97775316 <sup>A</sup> | 377,00 |
| SOLOLIFT2 C-3   | 0,64                                    | 3,1                                | 0 - 12,3                  | 8,7 - 1  | 373x158x255      | 18                    | 6,6     | 97775317 <sup>A</sup> | 330,00 |
| SOLOLIFT2 D-2   | 0,28                                    | 1,3                                | 0 - 7,2                   | 5,6 - 0  | 307x165x147      | 40                    | 4,3     | 97775318 <sup>A</sup> | 250,00 |

Расшифровка обозначения установок SOLOLIFT2:

- WC – модель имеет присоединение к унитазу и оснащена режущим механизмом
- C – модель с компактным дизайном
- D – модель для душа
- 1 – одно дополнительное присоединение (не считая присоединения для унитаза)
- 3 – три дополнительных присоединения (для SOLOLIFT2 C-3 - общее число патрубков)

**Внимание! Установки моделей C-3 и D-2 режущим механизмом не оснащены.**

**Принадлежности для канализационных установок SOLOLIFT2**

Группа продукта Z

| Тип продукта                      | Описание   | Предназначен для установок | № продукта            | EUR    |
|-----------------------------------|--|----------------------------|-----------------------|--------|
| Комплект дополнительного входа    | D40/40/32  | D-2                        | 97775334              | 17,00  |
| Комплект дополнительного входа    | D50/50/40  | WC-3/CWC-3/C-3             | 97775335              | 19,00  |
| Реле уровня для контроллера LC A2 | Магнитный поплавковый выключатель, длина кабеля 3 м  | C-3                        | 97775337 <sup>A</sup> | 28,00  |
| Контроллер LCA2                   | Устройство предназначено для остановки стиральной или посудомоечной машины, чтобы предотвратить затопление в случае блокировки SOLOLIFT2. Размеры: 140 × 60 × 90 мм. I <sub>макс.</sub> = 16 А | C-3                        | 97775338              | 120,00 |
| Устройство аварийной сигнализации | Звуковой сигнал в случае неисправности   | WC-1/WC-3/CWC-3            | 97772315              | 36,00  |
| Гибкий переходной шланг           | Гибкий шланг ПВХ с двумя зажимами и адаптером для перехода на SOLOLIFT2. Длина: 500 мм, внутренний диаметр 32 мм, наружный – 38 мм   | все исполнения             | 97772316              | 20,00  |
| Сливной шланг                     | Гибкий шланг ПВХ с двумя зажимами. Применим, когда бак SOLOLIFT2 необходимо осушить для обслуживания. Длина: 500 мм, внутренний диаметр 12 мм, наружный – 14,4 мм                              | WC-1/WC-3                  | 97789093              | 16,00  |
| Реле давления                     | Используется при повышенном содержании пены в воде взамен существующего реле уровня  | C-3                        | 98144467              | 60,00  |

\* Подробную информацию об услуге «Сервис за 24 часа» смотрите на стр. 441.

<sup>A</sup> – поддерживается складской запас готового продукта; <sup>B</sup> – поддерживается складской запас компонентов для сборки продукта.

Цены указаны на условиях «склад-Москва» без НДС. Рекомендованные розничные цены с 01.03.2020.

Информация, размещенная в Прайс-листе, не является публичной офертой.

### Энергосберегающий циркуляционный насос MAGNA1



Гарантия 3 года

› Низкие эксплуатационные затраты



› Непревзойденная энергетическая эффективность

› 9 встроенных режимов управления

› Возможность интеграции в простейшие системы диспетчеризации

› Широкий диапазон рабочих характеристик



› Низкий уровень шума

› Легкий и быстрый монтаж и ввод в эксплуатацию

› Дистанционный контроль с помощью Grundfos GO Remote, модуля MI и смартфона



Цены указаны на условиях «склад-Москва» без НДС.  
Рекомендованные розничные цены с 01.03.2020.

**Одинарные энергосберегающие циркуляционные центробежные насосы MAGNA1**

MAGNA1 являются технически более совершенной заменой насосов UPS серии 200. Все модели оснащены цифровым входом «Пуск/Останов насоса», выходным обобщенным реле «Авария». С помощью Grundfos GO Remote и модуля MI возможна расшифровка аварий и ошибок насоса. Поставляются в комплекте с теплоизолирующим кожухом для систем отопления.



- Назначение:** Насосы предназначены для циркуляции жидкости в системах отопления и кондиционирования.
- Перекачиваемая жидкость:** Взрывобезопасная, не содержащая абразивных и волокнистых включений, химически нейтральная к материалам насоса.
- Температура перекачиваемой жидкости:** -10 ... +110 °С.
- Материал:** Корпус из серого чугуна EN-GJL-250, рабочее колесо из композитного материала.
- Тип присоединения:** Резьбовое трубное соединение в соответствии с ISO 228-1;  
Фланцевое соединение в соответствии с EN 1092-2.
- Номинальное напряжение:** 1 x 230 В ±10%.
- Номинальная частота:** 50 Гц.
- Класс изоляции:** F.
- Степень защиты:** IPX4D.
- Уровень звукового давления:** ≤ 55 дБ(А).

**Одинарные насосы MAGNA1**

Группа продукта E2

| Тип продукта     | Монтажная длина, мм | Трубное присоединение | № продукта            | EUR     |
|------------------|---------------------|-----------------------|-----------------------|---------|
| MAGNA1 25-40     | 180                 | G 1 ½"                | 99221216 <sup>A</sup> | 216,00  |
| MAGNA1 25-60     | 180                 | G 1 ½"                | 99221217 <sup>A</sup> | 256,00  |
| MAGNA1 25-80     | 180                 | G 1 ½"                | 99221213 <sup>A</sup> | 292,00  |
| MAGNA1 25-100    | 180                 | G 1 ½"                | 99221214 <sup>A</sup> | 324,00  |
| MAGNA1 25-120    | 180                 | G 1 ½"                | 99221215 <sup>A</sup> | 364,00  |
| MAGNA1 32-40     | 180                 | G 2"                  | 99221233 <sup>A</sup> | 265,00  |
| MAGNA1 32-60     | 180                 | G 2"                  | 99221234 <sup>A</sup> | 310,00  |
| MAGNA1 32-80     | 180                 | G 2"                  | 99221235 <sup>A</sup> | 324,00  |
| MAGNA1 32-100    | 180                 | G 2"                  | 99221236 <sup>A</sup> | 355,00  |
| MAGNA1 32-120    | 180                 | G 2"                  | 99221281 <sup>A</sup> | 384,00  |
| MAGNA1 32-120 F  | 220                 | DN 32 PN 6/10         | 99221285 <sup>A</sup> | 490,00  |
| MAGNA1 40-40 F   | 220                 | DN 40 PN 6/10         | 99221291              | 364,00  |
| MAGNA1 40-60 F   | 220                 | DN 40 PN 6/10         | 99221292 <sup>A</sup> | 400,00  |
| MAGNA1 40-80 F   | 220                 | DN 40 PN 6/10         | 99221303 <sup>A</sup> | 485,00  |
| MAGNA1 40-100 F  | 220                 | DN 40 PN 6/10         | 99221304 <sup>A</sup> | 535,00  |
| MAGNA1 40-120 F  | 250                 | DN 40 PN 6/10         | 99221305 <sup>A</sup> | 594,00  |
| MAGNA1 40-150 F  | 250                 | DN 40 PN 6/10         | 99221306 <sup>A</sup> | 726,00  |
| MAGNA1 40-180 F  | 250                 | DN 40 PN 6/10         | 99221307 <sup>A</sup> | 834,00  |
| MAGNA1 50-60 F   | 240                 | DN 50 PN 6/10         | 99221333              | 630,00  |
| MAGNA1 50-80 F   | 240                 | DN 50 PN 6/10         | 99221334              | 694,00  |
| MAGNA1 50-100 F  | 280                 | DN 50 PN 6/10         | 99221335              | 735,00  |
| MAGNA1 50-120 F  | 280                 | DN 50 PN 6/10         | 99221336 <sup>A</sup> | 775,00  |
| MAGNA1 50-150 F  | 280                 | DN 50 PN 6/10         | 99221337              | 893,00  |
| MAGNA1 50-180 F  | 280                 | DN 50 PN 6/10         | 99221338              | 1048,00 |
| MAGNA1 65-40 F   | 340                 | DN 65 PN 6/10         | 99221382              | 671,00  |
| MAGNA1 65-60 F   | 340                 | DN 65 PN 6/10         | 99221371              | 766,00  |
| MAGNA1 65-80 F   | 340                 | DN 65 PN 6/10         | 99221372              | 834,00  |
| MAGNA1 65-100 F  | 340                 | DN 65 PN 6/10         | 99221373              | 880,00  |
| MAGNA1 65-120 F  | 340                 | DN 65 PN 6/10         | 99221374 <sup>A</sup> | 943,00  |
| MAGNA1 65-150 F  | 340                 | DN 65 PN 6/10         | 99221375 <sup>A</sup> | 1088,00 |
| MAGNA1 80-60 F   | 360                 | DN 80 PN 10           | 99221410              | 929,00  |
| MAGNA1 80-80 F   | 360                 | DN 80 PN 10           | 99221411              | 1000,00 |
| MAGNA1 80-100 F  | 360                 | DN 80 PN 10           | 99221412              | 1090,00 |
| MAGNA1 80-120 F  | 360                 | DN 80 PN 10           | 99221413              | 1224,00 |
| MAGNA1 100-40 F  | 450                 | DN 100 PN 10          | 99221443              | 990,00  |
| MAGNA1 100-60 F  | 450                 | DN 100 PN 10          | 99221444              | 1081,00 |
| MAGNA1 100-80 F  | 450                 | DN 100 PN 10          | 99221445              | 1171,00 |
| MAGNA1 100-100 F | 450                 | DN 100 PN 10          | 99221446              | 1276,00 |
| MAGNA1 100-120 F | 450                 | DN 100 PN 10          | 99221447              | 1448,00 |

<sup>A</sup> – поддерживается складской запас готового продукта; <sup>B</sup> – поддерживается складской запас компонентов для сборки продукта.

Цены указаны на условиях «склад-Москва» без НДС.  
Рекомендованные розничные цены с 01.03.2020.

Информация, размещенная в Прайс-листе, не является публичной офертой.



## Сдвоенные энергосберегающие циркуляционные центробежные насосы MAGNA1 D

MAGNA1 D являются технически более совершенной заменой насосов UP5D серии 200. Все модели оснащены цифровым входом «Пуск/Останов насоса», выходным обобщенным реле «Авария». С помощью Grundfos GO Remote и модуля MI возможна расшифровка аварий и ошибок насоса. Сдвоенные модели имеют встроенную функцию беспроводной связи между головными частями для обеспечения резервирования.

4

|   |  |
|---|--|
| <b>Назначение:</b>                          | Насосы предназначены для циркуляции жидкости в системах отопления и кондиционирования.                         |
| <b>Перекачиваемая жидкость:</b>             | Взрывобезопасная, не содержащая абразивных и волокнистых включений, химически нейтральная к материалам насоса. |
| <b>Температура перекачиваемой жидкости:</b> | -10 ... +110 °С.   |
| <b>Материал:</b>                            | Корпус из серого чугуна EN-GJL-250, рабочее колесо из композитного материала.                                  |
| <b>Тип присоединения:</b>                   | Резьбовое трубное соединение в соответствии с ISO 228-1;<br>Фланцевое соединение в соответствии с EN 1092-2.   |
| <b>Номинальное напряжение:</b>              | 1 x 230 В ±10%.  |
| <b>Номинальная частота:</b>                 | 50 Гц.   |
| <b>Класс изоляции:</b>                      | F.   |
| <b>Степень защиты:</b>                      | IPX4D.   |
| <b>Уровень звукового давления:</b>          | ≤ 55 дБ(А).  |

### Сдвоенные насосы MAGNA1 D

Группа продукта E2

| Тип продукта       | Монтажная длина, мм | Трубное присоединение | № продукта            | EUR     |
|--------------------|---------------------|-----------------------|-----------------------|---------|
| MAGNA1 D 32-40     | 180                 | G 2"                  | 99221238              | 641,00  |
| MAGNA1 D 32-60     | 180                 | G 2"                  | 99221239              | 750,00  |
| MAGNA1 D 32-80     | 180                 | G 2"                  | 99221240              | 782,00  |
| MAGNA1 D 32-100    | 180                 | G 2"                  | 99221241              | 858,00  |
| MAGNA1 D 32-120 F  | 220                 | DN 32 PN 6/10         | 99221286 <sup>A</sup> | 1184,00 |
| MAGNA1 D 40-40 F   | 220                 | DN 40 PN 6/10         | 99221293              | 880,00  |
| MAGNA1 D 40-60 F   | 220                 | DN 40 PN 6/10         | 99221294              | 888,00  |
| MAGNA1 D 40-80 F   | 220                 | DN 40 PN 6/10         | 99221308              | 1173,00 |
| MAGNA1 D 40-100 F  | 220                 | DN 40 PN 6/10         | 99221309              | 1294,00 |
| MAGNA1 D 40-120 F  | 250                 | DN 40 PN 6/10         | 99221310              | 1480,00 |
| MAGNA1 D 40-150 F  | 250                 | DN 40 PN 6/10         | 99221311              | 1755,00 |
| MAGNA1 D 40-180 F  | 250                 | DN 40 PN 6/10         | 99221312              | 2018,00 |
| MAGNA1 D 50-40 F   | 240                 | DN 50 PN 6/10         | 99230357              | 1294,00 |
| MAGNA1 D 50-60 F   | 240                 | DN 50 PN 6/10         | 99221339              | 1524,00 |
| MAGNA1 D 50-80 F   | 240                 | DN 50 PN 6/10         | 99221340              | 1678,00 |
| MAGNA1 D 50-100 F  | 280                 | DN 50 PN 6/10         | 99221341              | 1777,00 |
| MAGNA1 D 50-120 F  | 280                 | DN 50 PN 6/10         | 99221342              | 1875,00 |
| MAGNA1 D 50-150 F  | 280                 | DN 50 PN 6/10         | 99221343              | 2160,00 |
| MAGNA1 D 50-180 F  | 280                 | DN 50 PN 6/10         | 99221345              | 2533,00 |
| MAGNA1 D 65-40 F   | 340                 | DN 65 PN 6/10         | 99221376              | 1623,00 |
| MAGNA1 D 65-60 F   | 340                 | DN 65 PN 6/10         | 99221377              | 1853,00 |
| MAGNA1 D 65-80 F   | 340                 | DN 65 PN 6/10         | 99221378              | 2018,00 |
| MAGNA1 D 65-100 F  | 340                 | DN 65 PN 6/10         | 99221379              | 2127,00 |
| MAGNA1 D 65-120 F  | 340                 | DN 65 PN 6/10         | 99221380              | 2281,00 |
| MAGNA1 D 65-150 F  | 340                 | DN 65 PN 6/10         | 99221381              | 2632,00 |
| MAGNA1 D 80-40 F   | 360                 | DN 80 PN 10           | 99230413              | 2038,00 |
| MAGNA1 D 80-60 F   | 360                 | DN 80 PN 10           | 99221418              | 2245,00 |
| MAGNA1 D 80-80 F   | 360                 | DN 80 PN 10           | 99221419              | 2418,00 |
| MAGNA1 D 80-100 F  | 360                 | DN 80 PN 10           | 99221420              | 2637,00 |
| MAGNA1 D 80-120 F  | 360                 | DN 80 PN 10           | 99221421              | 2959,00 |
| MAGNA1 D 100-40 F  | 450                 | DN 100 PN 10          | 99221453              | 2395,00 |
| MAGNA1 D 100-60 F  | 450                 | DN 100 PN 10          | 99221454              | 2614,00 |
| MAGNA1 D 100-80 F  | 450                 | DN 100 PN 10          | 99221455              | 2833,00 |
| MAGNA1 D 100-100 F | 450                 | DN 100 PN 10          | 99221456              | 3086,00 |
| MAGNA1 D 100-120 F | 450                 | DN 100 PN 10          | 99221457              | 3500,00 |

<sup>A</sup> – поддерживается складской запас готового продукта; <sup>B</sup> – поддерживается складской запас компонентов для сборки продукта.

Цены указаны на условиях «склад-Москва» без НДС.  
Рекомендованные розничные цены с 01.03.2020.





Гарантия 5 лет

## Энергосберегающий регулируемый насос MAGNA3

› Низкие эксплуатационные затраты



› Интеллектуальное управление насосом в автоматических режимах AUTO<sub>ADAPT</sub> и FLOW<sub>ADAPT</sub>

› Интеграция в системы диспетчеризации инженерного оборудования по промышленным протоколам связи с помощью модулей CIM

› Широкий диапазон рабочих характеристик

› Легкий и быстрый монтаж и ввод в эксплуатацию

› Непревзойденная энергетическая эффективность



› Дистанционное управление с помощью Grundfos GO Remote, модуля MI и смартфона



Цены указаны на условиях «склад-Москва» без НДС.  
Рекомендованные розничные цены с 01.03.2020.

## Одинарные энергосберегающие регулируемые циркуляционные центробежные насосы MAGNA3

Эффективное решение для систем с переменным расходом. Функции автоматического управления AUTO<sub>ADAPT</sub> и FLOW<sub>ADAPT</sub> обеспечивают работу насоса в наиболее оптимальной рабочей точке. Подключение к Grundfos GO Remote, а также возможность интеграции в системы диспетчеризации, позволяют дистанционно осуществлять контроль и управление насосом. Поставляются в комплекте с теплоизолирующим кожухом для систем отопления.



- Назначение:** Насосы предназначены для циркуляции жидкости в системах отопления и кондиционирования.
- Перекачиваемая жидкость:** Взрывобезопасная, не содержащая абразивных и волокнистых включений, химически нейтральная к материалам насоса.
- Температура перекачиваемой жидкости:** -10 ... +110 °С.
- Материал:** Корпус из серого чугуна EN-GJL-250, рабочее колесо из композитного материала.
- Тип присоединения:** Резьбовое трубное соединение в соответствии с ISO 228-1; Фланцевое соединение в соответствии с EN 1092-2.
- Номинальное напряжение:** 1 x 230 В ±10%.
- Номинальная частота:** 50 Гц.
- Класс изоляции:** F.
- Степень защиты:** IPX4D.
- Уровень звукового давления:** ≤ 55 дБ(А).

### Одинарные насосы MAGNA3

### Группа продукта E3

| Тип продукта    | Монтажная длина, мм | Трубное присоединение | № продукта            | EUR     |
|-----------------|---------------------|-----------------------|-----------------------|---------|
| MAGNA3 25-40    | 180                 | G 1 1/2"              | 97924244 <sup>A</sup> | 359,00  |
| MAGNA3 25-60    | 180                 | G 1 1/2"              | 97924245 <sup>A</sup> | 426,00  |
| MAGNA3 25-80    | 180                 | G 1 1/2"              | 97924246 <sup>A</sup> | 486,00  |
| MAGNA3 25-100   | 180                 | G 1 1/2"              | 97924247 <sup>A</sup> | 533,00  |
| MAGNA3 25-120   | 180                 | G 1 1/2"              | 97924248 <sup>A</sup> | 599,00  |
| MAGNA3 32-40    | 180                 | G 2"                  | 97924254              | 441,00  |
| MAGNA3 32-60    | 180                 | G 2"                  | 97924255 <sup>A</sup> | 516,00  |
| MAGNA3 32-80    | 180                 | G 2"                  | 97924256 <sup>A</sup> | 538,00  |
| MAGNA3 32-100   | 180                 | G 2"                  | 97924257 <sup>A</sup> | 585,00  |
| MAGNA3 32-120   | 180                 | G 2"                  | 98609707 <sup>A</sup> | 601,00  |
| MAGNA3 32-40 F  | 220                 | DN 32 PN 6/10         | 98333834              | 486,00  |
| MAGNA3 32-60 F  | 220                 | DN 32 PN 6/10         | 98333854              | 568,00  |
| MAGNA3 32-80 F  | 220                 | DN 32 PN 6/10         | 98333874              | 598,00  |
| MAGNA3 32-100 F | 220                 | DN 32 PN 6/10         | 97924258 <sup>A</sup> | 681,00  |
| MAGNA3 32-120 F | 220                 | DN 32 PN 6/10         | 97924259 <sup>A</sup> | 776,00  |
| MAGNA3 40-40 F  | 220                 | DN 40 PN 6/10         | 97924266              | 606,00  |
| MAGNA3 40-60 F  | 220                 | DN 40 PN 6/10         | 97924267 <sup>A</sup> | 659,00  |
| MAGNA3 40-80 F  | 220                 | DN 40 PN 6/10         | 97924268 <sup>A</sup> | 776,00  |
| MAGNA3 40-100 F | 220                 | DN 40 PN 6/10         | 97924269 <sup>A</sup> | 856,00  |
| MAGNA3 40-120 F | 250                 | DN 40 PN 6/10         | 97924270 <sup>A</sup> | 979,00  |
| MAGNA3 40-150 F | 250                 | DN 40 PN 6/10         | 97924271 <sup>A</sup> | 1161,00 |
| MAGNA3 40-180 F | 250                 | DN 40 PN 6/10         | 97924272 <sup>A</sup> | 1335,00 |
| MAGNA3 50-40 F  | 240                 | DN 50 PN 6/10         | 97924280              | 856,00  |
| MAGNA3 50-60 F  | 240                 | DN 50 PN 6/10         | 97924281              | 1008,00 |
| MAGNA3 50-80 F  | 240                 | DN 50 PN 6/10         | 97924282              | 1110,00 |
| MAGNA3 50-100 F | 280                 | DN 50 PN 6/10         | 97924283 <sup>A</sup> | 1175,00 |
| MAGNA3 50-120 F | 280                 | DN 50 PN 6/10         | 97924284 <sup>A</sup> | 1240,00 |
| MAGNA3 50-150 F | 280                 | DN 50 PN 6/10         | 97924285              | 1429,00 |
| MAGNA3 50-180 F | 280                 | DN 50 PN 6/10         | 97924286 <sup>A</sup> | 1676,00 |

| Тип продукта     | Монтажная длина, мм | Трубное присоединение | № продукта            | EUR     |
|------------------|---------------------|-----------------------|-----------------------|---------|
| MAGNA3 65-40 F   | 340                 | DN 65 PN 6/10         | 97924294              | 1074,00 |
| MAGNA3 65-60 F   | 340                 | DN 65 PN 6/10         | 97924295              | 1226,00 |
| MAGNA3 65-80 F   | 340                 | DN 65 PN 6/10         | 97924296              | 1335,00 |
| MAGNA3 65-100 F  | 340                 | DN 65 PN 6/10         | 97924297              | 1407,00 |
| MAGNA3 65-120 F  | 340                 | DN 65 PN 6/10         | 97924298 <sup>A</sup> | 1509,00 |
| MAGNA3 65-150 F  | 340                 | DN 65 PN 6/10         | 97924299 <sup>A</sup> | 1760,00 |
| MAGNA3 80-40 F   | 360                 | DN 80 PN 6            | 97924306              | 1284,00 |
| MAGNA3 80-40 F   | 360                 | DN 80 PN 10           | 97924316              | 1348,00 |
| MAGNA3 80-60 F   | 360                 | DN 80 PN 6            | 97924307              | 1414,00 |
| MAGNA3 80-60 F   | 360                 | DN 80 PN 10           | 97924317              | 1485,00 |
| MAGNA3 80-80 F   | 360                 | DN 80 PN 6            | 97924308              | 1523,00 |
| MAGNA3 80-80 F   | 360                 | DN 80 PN 10           | 97924318              | 1599,00 |
| MAGNA3 80-100 F  | 360                 | DN 80 PN 6            | 97924309              | 1686,00 |
| MAGNA3 80-100 F  | 360                 | DN 80 PN 10           | 97924319              | 1770,00 |
| MAGNA3 80-120 F  | 360                 | DN 80 PN 6            | 97924310              | 1892,00 |
| MAGNA3 80-120 F  | 360                 | DN 80 PN 10           | 97924320              | 1987,00 |
| MAGNA3 100-40 F  | 450                 | DN 100 PN 6           | 97924311              | 1509,00 |
| MAGNA3 100-40 F  | 450                 | DN 100 PN 10          | 97924321              | 1584,00 |
| MAGNA3 100-60 F  | 450                 | DN 100 PN 6           | 97924312              | 1647,00 |
| MAGNA3 100-60 F  | 450                 | DN 100 PN 10          | 97924322              | 1729,00 |
| MAGNA3 100-80 F  | 450                 | DN 100 PN 6           | 97924313              | 1811,00 |
| MAGNA3 100-80 F  | 450                 | DN 100 PN 10          | 97924323              | 1902,00 |
| MAGNA3 100-100 F | 450                 | DN 100 PN 6           | 97924314              | 1973,00 |
| MAGNA3 100-100 F | 450                 | DN 100 PN 10          | 97924324              | 2072,00 |
| MAGNA3 100-120 F | 450                 | DN 100 PN 6           | 97924315              | 2238,00 |
| MAGNA3 100-120 F | 450                 | DN 100 PN 10          | 97924325              | 2350,00 |

<sup>A</sup> – поддерживается складской запас готового продукта; <sup>B</sup> – поддерживается складской запас компонентов для сборки продукта.

**Одинарные энергосберегающие регулируемые циркуляционные центробежные насосы MAGNA3 N с корпусом из нержавеющей стали**

Эффективное решение для систем с переменным расходом. Функции автоматического управления AUTO<sub>ADAPT</sub> и FLOW<sub>ADAPT</sub> обеспечивают работу насоса в наиболее оптимальной рабочей точке. Подключение к Grundfos GO Remote, а так же возможность интеграции в системы диспетчеризации, позволяют дистанционно осуществлять контроль и управление насосом. Поставляются в комплекте с теплоизолирующим кожухом для систем отопления.

|   |  |
|---|--|
| <b>Назначение:</b>                          | Насосы предназначены для циркуляции жидкости в системах отопления и кондиционирования, а также могут применяться в системах ГВС. |
| <b>Перекачиваемая жидкость:</b>             | Взрывобезопасная, не содержащая абразивных и волокнистых включений, химически нейтральная к материалам насоса.                   |
| <b>Температура перекачиваемой жидкости:</b> | -10 ... +110 °C (в системах ГВС до +65 °C).  |
| <b>Материал:</b>                            | Корпус из нержавеющей стали EN 1.4408, рабочее колесо из композитного материала.   |
| <b>Тип присоединения:</b>                   | Резьбовое трубное соединение в соответствии с ISO 228-1;<br>Фланцевое соединение в соответствии с EN 1092-2.                     |
| <b>Номинальное напряжение:</b>              | 1 x 230 В ±10%.  |
| <b>Номинальная частота:</b>                 | 50 Гц.   |
| <b>Класс изоляции:</b>                      | F.   |
| <b>Степень защиты:</b>                      | IPX4D.   |
| <b>Уровень звукового давления:</b>          | ≤ 55 дБ(А).  |

**Одинарные насосы MAGNA3 N с корпусом из нержавеющей стали**

Группа продукта E3

| Тип продукта      | Монтажная длина, мм | Трубное присоединение | № продукта            | EUR     |
|-------------------|---------------------|-----------------------|-----------------------|---------|
| MAGNA3 25-40 N    | 180                 | G 1 ½"                | 97924336              | 567,00  |
| MAGNA3 25-60 N    | 180                 | G 1 ½"                | 97924337 <sup>A</sup> | 694,00  |
| MAGNA3 25-80 N    | 180                 | G 1 ½"                | 97924338 <sup>A</sup> | 768,00  |
| MAGNA3 25-100 N   | 180                 | G 1 ½"                | 97924339 <sup>A</sup> | 842,00  |
| MAGNA3 25-120 N   | 180                 | G 1 ½"                | 97924340 <sup>A</sup> | 947,00  |
| MAGNA3 32-40 N    | 180                 | G 2"                  | 97924341              | 697,00  |
| MAGNA3 32-60 N    | 180                 | G 2"                  | 97924342              | 816,00  |
| MAGNA3 32-80 N    | 180                 | G 2"                  | 97924343              | 851,00  |
| MAGNA3 32-100 N   | 180                 | G 2"                  | 97924344              | 924,00  |
| MAGNA3 32-120 N   | 180                 | G 2"                  | 98609711              | 1000,00 |
| MAGNA3 32-40 F N  | 220                 | DN 32 PN 6/10         | 98333836              | 768,00  |
| MAGNA3 32-60 F N  | 220                 | DN 32 PN 6/10         | 98333856              | 898,00  |
| MAGNA3 32-80 F N  | 220                 | DN 32 PN 6/10         | 98333876              | 946,00  |
| MAGNA3 32-100 F N | 220                 | DN 32 PN 6/10         | 97924345              | 1076,00 |
| MAGNA3 32-120 F N | 220                 | DN 32 PN 6/10         | 97924346 <sup>A</sup> | 1265,00 |
| MAGNA3 40-40 F N  | 220                 | DN 40 PN 6/10         | 97924347              | 957,00  |
| MAGNA3 40-60 F N  | 220                 | DN 40 PN 6/10         | 97924348              | 1109,00 |
| MAGNA3 40-80 F N  | 220                 | DN 40 PN 6/10         | 97924349              | 1203,00 |
| MAGNA3 40-100 F N | 220                 | DN 40 PN 6/10         | 97924350              | 1327,00 |
| MAGNA3 40-120 F N | 250                 | DN 40 PN 6/10         | 97924351              | 1462,00 |
| MAGNA3 40-150 F N | 250                 | DN 40 PN 6/10         | 97924352              | 1799,00 |
| MAGNA3 40-180 F N | 250                 | DN 40 PN 6/10         | 97924353              | 2069,00 |
| MAGNA3 50-40 F N  | 240                 | DN 50 PN 6/10         | 97924354              | 1327,00 |
| MAGNA3 50-60 F N  | 240                 | DN 50 PN 6/10         | 97924355              | 1563,00 |
| MAGNA3 50-80 F N  | 240                 | DN 50 PN 6/10         | 97924356              | 1720,00 |
| MAGNA3 50-100 F N | 280                 | DN 50 PN 6/10         | 97924357              | 1821,00 |
| MAGNA3 50-120 F N | 280                 | DN 50 PN 6/10         | 97924358              | 1923,00 |
| MAGNA3 50-150 F N | 280                 | DN 50 PN 6/10         | 97924359              | 2215,00 |
| MAGNA3 50-180 F N | 280                 | DN 50 PN 6/10         | 97924360              | 2597,00 |
| MAGNA3 65-40 F N  | 340                 | DN 65 PN 6/10         | 97924361              | 1664,00 |
| MAGNA3 65-60 F N  | 340                 | DN 65 PN 6/10         | 97924362              | 1900,00 |
| MAGNA3 65-80 F N  | 340                 | DN 65 PN 6/10         | 97924363              | 2069,00 |
| MAGNA3 65-100 F N | 340                 | DN 65 PN 6/10         | 97924364              | 2181,00 |
| MAGNA3 65-120 F N | 340                 | DN 65 PN 6/10         | 97924365              | 2339,00 |
| MAGNA3 65-150 F N | 340                 | DN 65 PN 6/10         | 97924366              | 2739,00 |

<sup>A</sup> – поддерживается складской запас готового продукта; <sup>B</sup> – поддерживается складской запас компонентов для сборки продукта.

Цены указаны на условиях «склад-Москва» без НДС.  
Рекомендованные розничные цены с 01.03.2020.



## Сдвоенные энергосберегающие регулируемые циркуляционные центробежные насосы MAGNA3 D

Эффективное решение для систем с переменным расходом. Функции автоматического управления AUTO<sub>ADAPT</sub> и FLOW<sub>ADAPT</sub> обеспечивают работу насоса в наиболее оптимальной рабочей точке. Подключение к Grundfos GO Remote, а так же возможность интеграции в системы диспетчеризации, позволяют дистанционно осуществлять контроль и управление насосом. Сдвоенные модели имеют встроенную функцию беспроводной связи между головными частями для обеспечения резервирования.



- Назначение:** Насосы предназначены для циркуляции жидкости в системах отопления и кондиционирования.
- Перекачиваемая жидкость:** Взрывобезопасная, не содержащая абразивных и волокнистых включений, химически нейтральная к материалам насоса.
- Температура перекачиваемой жидкости:** -10 ... +110 °С.
- Материал:** Корпус из серого чугуна EN-GJL-250, рабочее колесо из композитного материала.
- Тип присоединения:** Резьбовое трубное соединение в соответствии с ISO 228-1; Фланцевое соединение в соответствии с EN 1092-2.
- Номинальное напряжение:** 1 x 230 В ±10%.
- Номинальная частота:** 50/60 Гц.
- Класс изоляции:** F.
- Степень защиты:** IPX4D.
- Уровень звукового давления:** ≤ 55 дБ(А).

### Сдвоенные насосы MAGNA3 D

### Группа продукта E3

| Тип продукта      | Монтажная длина, мм | Трубное присоединение | № продукта            | EUR     |
|-------------------|---------------------|-----------------------|-----------------------|---------|
| MAGNA3 D 32-40    | 180                 | G 2"                  | 97924449              | 800,00  |
| MAGNA3 D 32-60    | 180                 | G 2"                  | 97924450              | 935,00  |
| MAGNA3 D 32-80    | 180                 | G 2"                  | 97924451              | 976,00  |
| MAGNA3 D 32-100   | 180                 | G 2"                  | 97924452              | 1060,00 |
| MAGNA3 D 32-40 F  | 220                 | DN 32 PN 6/10         | 98333840              | 881,00  |
| MAGNA3 D 32-60 F  | 220                 | DN 32 PN 6/10         | 98333860              | 1030,00 |
| MAGNA3 D 32-80 F  | 220                 | DN 32 PN 6/10         | 98333880 <sup>A</sup> | 1085,00 |
| MAGNA3 D 32-100 F | 220                 | DN 32 PN 6/10         | 97924453 <sup>A</sup> | 1234,00 |
| MAGNA3 D 32-120 F | 220                 | DN 32 PN 6/10         | 97924454 <sup>A</sup> | 1495,00 |
| MAGNA3 D 40-40 F  | 220                 | DN 40 PN 6/10         | 97924461              | 1098,00 |
| MAGNA3 D 40-60 F  | 220                 | DN 40 PN 6/10         | 97924462              | 1194,00 |
| MAGNA3 D 40-80 F  | 220                 | DN 40 PN 6/10         | 97924463              | 1481,00 |
| MAGNA3 D 40-100 F | 220                 | DN 40 PN 6/10         | 97924464 <sup>A</sup> | 1634,00 |
| MAGNA3 D 40-120 F | 250                 | DN 40 PN 6/10         | 97924465 <sup>A</sup> | 1869,00 |
| MAGNA3 D 40-150 F | 250                 | DN 40 PN 6/10         | 97924466 <sup>A</sup> | 2215,00 |
| MAGNA3 D 40-180 F | 250                 | DN 40 PN 6/10         | 97924467              | 2547,00 |
| MAGNA3 D 50-40 F  | 240                 | DN 50 PN 6/10         | 97924475              | 1634,00 |
| MAGNA3 D 50-60 F  | 240                 | DN 50 PN 6/10         | 97924476              | 1924,00 |
| MAGNA3 D 50-80 F  | 240                 | DN 50 PN 6/10         | 97924477              | 2118,00 |
| MAGNA3 D 50-100 F | 280                 | DN 50 PN 6/10         | 97924478              | 2243,00 |
| MAGNA3 D 50-120 F | 280                 | DN 50 PN 6/10         | 97924479              | 2367,00 |
| MAGNA3 D 50-150 F | 280                 | DN 50 PN 6/10         | 97924480              | 2727,00 |
| MAGNA3 D 50-180 F | 280                 | DN 50 PN 6/10         | 97924481              | 3198,00 |
| MAGNA3 D 65-40 F  | 340                 | DN 65 PN 6/10         | 97924489              | 2049,00 |
| MAGNA3 D 65-60 F  | 340                 | DN 65 PN 6/10         | 97924490              | 2340,00 |
| MAGNA3 D 65-80 F  | 340                 | DN 65 PN 6/10         | 97924491              | 2547,00 |
| MAGNA3 D 65-100 F | 340                 | DN 65 PN 6/10         | 97924492              | 2686,00 |
| MAGNA3 D 65-120 F | 340                 | DN 65 PN 6/10         | 97924493 <sup>A</sup> | 2879,00 |
| MAGNA3 D 65-150 F | 340                 | DN 65 PN 6/10         | 97924494 <sup>A</sup> | 3372,00 |

| Тип продукта       | Монтажная длина, мм | Трубное присоединение | № продукта | EUR     |
|--------------------|---------------------|-----------------------|------------|---------|
| MAGNA3 D 80-40 F   | 360                 | DN 80 PN 6            | 97924501   | 2450,00 |
| MAGNA3 D 80-40 F   | 360                 | DN 80 PN 10           | 97924511   | 2573,00 |
| MAGNA3 D 80-60 F   | 360                 | DN 80 PN 6            | 97924502   | 2699,00 |
| MAGNA3 D 80-60 F   | 360                 | DN 80 PN 10           | 97924512   | 2834,00 |
| MAGNA3 D 80-80 F   | 360                 | DN 80 PN 6            | 97924503   | 2907,00 |
| MAGNA3 D 80-80 F   | 360                 | DN 80 PN 10           | 97924513   | 3052,00 |
| MAGNA3 D 80-100 F  | 360                 | DN 80 PN 6            | 97924504   | 3218,00 |
| MAGNA3 D 80-100 F  | 360                 | DN 80 PN 10           | 97924514   | 3379,00 |
| MAGNA3 D 80-120 F  | 360                 | DN 80 PN 6            | 97924505   | 3611,00 |
| MAGNA3 D 80-120 F  | 360                 | DN 80 PN 10           | 97924515   | 3792,00 |
| MAGNA3 D 100-40 F  | 450                 | DN 100 PN 6           | 97924506   | 2879,00 |
| MAGNA3 D 100-40 F  | 450                 | DN 100 PN 10          | 97924516   | 3023,00 |
| MAGNA3 D 100-60 F  | 450                 | DN 100 PN 6           | 97924507   | 3142,00 |
| MAGNA3 D 100-60 F  | 450                 | DN 100 PN 10          | 97924517   | 3300,00 |
| MAGNA3 D 100-80 F  | 450                 | DN 100 PN 6           | 97924508   | 3457,00 |
| MAGNA3 D 100-80 F  | 450                 | DN 100 PN 10          | 97924518   | 3629,00 |
| MAGNA3 D 100-100 F | 450                 | DN 100 PN 6           | 97924509   | 3766,00 |
| MAGNA3 D 100-100 F | 450                 | DN 100 PN 10          | 97924519   | 3954,00 |
| MAGNA3 D 100-120 F | 450                 | DN 100 PN 6           | 97924510   | 4271,00 |
| MAGNA3 D 100-120 F | 450                 | DN 100 PN 10          | 97924520   | 4485,00 |

<sup>A</sup> – поддерживается складской запас готового продукта; <sup>B</sup> – поддерживается складской запас компонентов для сборки продукта.

## Модуль передачи данных CIM

Предназначен для управления оборудованием Grundfos в системах диспетчеризации (SCADA-системы) по промышленным протоколам связи. Модуль самостоятельно устанавливается непосредственно в изделие.

Группа продукта Z



| Тип продукта                              | Тип протокола   | Применение   | № продукта            | EUR           |
|---|---|--|-----------------------|---------------|
| <b>CIM 050</b>                            | GENIbus   | Для MAGNA3, MAGNA3 D (2×CIM)   | 96824631              | <b>89,00</b>  |
| <b>CIM 100</b>                            | LONtalk   | Для MAGNA3, E-насосов (TPE, CR(I,N)E, MTRE, CME, NBE, NKE) с двигателями моделей H/I/J + 11-22 кВт   | 96824797              | <b>185,00</b> |
| <b>CIM 110</b>                            | LONtalk   | Для MAGNA3 D, TPEД и Hydro Multi-E с двигателями моделей H/I/J, Control MPC (CU352), Hydro MPC (CU352)   | 96824798              | <b>185,00</b> |
| <b>CIM 150</b>                            | Profibus DP   | Для MAGNA3, MAGNA3 D, E-насосов (TPE, CR(I,N)E, MTRE, CME, NBE, NKE) с двигателями моделей H/I/J + 11-22 кВт, TPEД и Hydro Multi-E с двигателями моделей H/I/J, Control MPC (CU352), Hydro MPC (CU352), Control DC                                   | 96824793              | <b>203,00</b> |
| <b>CIM 200</b>                            | Modbus RTU/COMLi  | Для MAGNA3, MAGNA3 D, E-насосов (TPE, CR(I,N)E, MTRE, CME, NBE, NKE) с двигателями моделей H/I/J + 11-22 кВт, TPEД и Hydro Multi-E с двигателями моделей H/I/J, Control MPC (CU352), Hydro MPC (CU352), Control DC                                   | 96824796 <sup>A</sup> | <b>185,00</b> |
| <b>CIM 260<sup>1</sup> без аккумулят.</b> | 3G/4G/GSM/GPRS, SMS сообщения                             | Для MAGNA3, MAGNA3 D, E-насосов (TPE, CR(I,N)E, MTRE, CME, NBE, NKE) с двигателями моделей H/I/J + 11-22 кВт, TPEД и Hydro Multi-E с двигателями моделей H/I/J, Control MPC (CU352), Hydro MPC (CU352), Control DC                                   | 99439302              | <b>403,00</b> |
| <b>CIM 300</b>                            | BACnet MS/TP  | Для MAGNA3, MAGNA3 D, E-насосов (TPE, CR(I,N)E, MTRE, CME, NBE, NKE) с двигателями моделей H/I/J + 11-22 кВт, TPEД и Hydro Multi-E с двигателями моделей H/I/J, Control MPC (CU352), Hydro MPC (CU352)   | 96893770              | <b>185,00</b> |
| <b>CIM 500</b>                            | Industrial Ethernet (Modbus TCP, Profinet IO и BACnet IP) | Для MAGNA3, MAGNA3 D, E-насосов (TPE, CR(I,N)E, MTRE, CME, NBE, NKE) с двигателями моделей H/I/J + 11-22 кВт, TPEД и Hydro Multi-E с двигателями моделей H/I/J, Control MPC (CU352), Hydro MPC (CU352), Control DC (только Modbus TCP и Profinet IO) | 98301408 <sup>A</sup> | <b>418,00</b> |

## Приложение Grundfos GO Remote и модуль связи MI

Приложение Grundfos GO Remote предназначено для беспроводной настройки и контроля оборудования Grundfos, имеющего инфракрасный порт или радиоканал, при подключении дополнительного модуля связи MI. Приложение совместимо с устройствами на базе Android или iOS и доступно для бесплатного скачивания.

Применяется для насосов CR(I,N)E, TPE(D), NKE, NBE, MTRE, MAGNA1(D), MAGNA3(N)(D), CM(B)E (TWIN), установок Hydro Multi-E, Control DC, устройств MP204, CU300, CU301, IO351, интерфейсов CIU AUTO<sup>ADAPT</sup>.

Группа продукта Z



| Тип продукта | Применение   | № продукта            | EUR           |
|--------------|--|-----------------------|---------------|
| <b>MI301</b> | Bluetooth модуль для устройств на базе Android или iOS | 98046408 <sup>A</sup> | <b>171,00</b> |

## Трубные присоединения

Группа продукта Z

| Тип продукта   |  | Размер       | Материал | № продукта          | EUR          |
|--|--|--------------|----------|---------------------|--------------|
| <b>Трубное присоединение для насосов MAGNA с номинальным диаметром патрубков 25 мм</b> | Резьбовое трубное соединение (комплект)      | G 1 ½ × Rp 1 | Чугун    | 529922 <sup>A</sup> | <b>7,00</b>  |
|  | Резьбовое трубное соединение (комплект)      | G 1 ½ × Rp 1 | Латунь   | 529972 <sup>A</sup> | <b>19,00</b> |
|  | Шаровой вентиль с накидной гайкой (комплект) | G 1 ½ × Rp 1 | Латунь   | 519806              | <b>29,00</b> |
| <b>Трубное присоединение для насосов MAGNA с номинальным диаметром патрубков 32 мм</b> | Резьбовое трубное соединение (комплект)      | G 2 × Rp 1 ¼ | Чугун    | 509922 <sup>A</sup> | <b>9,00</b>  |
|  | Резьбовое трубное соединение (комплект)      | G 2 × Rp 1 ¼ | Бронза   | 505535 <sup>A</sup> | <b>50,00</b> |
|  | Шаровой вентиль с накидной гайкой (комплект) | G 2 × Rp 1 ¼ | Латунь   | 505539              | <b>57,00</b> |

<sup>1</sup> – необходимо подключение 3G/4G-антенны.

<sup>A</sup> – поддерживается складской запас готового продукта; <sup>B</sup> – поддерживается складской запас компонентов для сборки продукта.

## Принадлежности для циркуляционных насосов

### Фланцы стальные приварные PN 10/16

Группа продукта Z

| Тип продукта  | Размер  | PN 10/16<br>№ продукта | EUR                   |
|---|---|------------------------|-----------------------|
| Фланец стальной приварной в соответствии с DIN 2633 | в комплект входит ОДИН фланец с необходимым количеством болтов, гаек и уплотнений | DN 32                  | 96569183 <b>18,00</b> |
|   |   | DN 40                  | 96569184 <b>19,00</b> |

### Фланцы стальные приварные

Группа продукта Z

| Тип продукта  | Размер   | PN 6<br>№ продукта | EUR                  | Размер | PN 10/16<br>№ продукта | EUR           |
|---|--|--------------------|----------------------|--------|------------------------|---------------|
| Фланцы стальные приварные PN 6 в соответствии с DIN 2631 PN 10/16 в соответствии с DIN 2633 | в комплект входит ДВА фланца с необходимым количеством болтов, гаек и уплотнений | DN 32              | 539904 <b>24,00</b>  | –      | –                      | –             |
|   |  | DN 40              | 539902 <b>28,00</b>  | –      | –                      | –             |
|   |  | DN 50              | 549902 <b>36,00</b>  | DN 50  | 549802                 | <b>62,00</b>  |
|   |  | DN 65              | 559902 <b>37,00</b>  | –      | –                      | –             |
|   |  | DN 80              | 569901 <b>84,00</b>  | DN 80  | 569801                 | <b>93,00</b>  |
|   |  | DN 100             | 579902 <b>133,00</b> | DN 100 | 579802                 | <b>139,00</b> |

### Глухие фланцы для насосов MAGNA1, MAGNA3

Группа продукта Z

| Тип продукта                                | Описание                                 | № продукта | EUR          |
|---|--|------------|--------------|
| Глухой фланец для двоярных насосов MAGNA1/3 | MAGNA1/3 D 32-40/60/80/100 (F)           | 98159373   | <b>55,00</b> |
|   | MAGNA1/3 D 40-40/60 F                    |            |              |
| Глухой фланец для двоярных насосов MAGNA1/3 | MAGNA1/3 D 32-120 F                      | 98159372   | <b>34,00</b> |
|   | MAGNA1/3 D 40-80/100/120/150/180 F       |            |              |
|   | MAGNA1/3 D 50-40/60/80/100/120/150/180 F |            |              |
|   | MAGNA1/3 D 65-40/60/80/100/120/150 F     |            |              |
|   | MAGNA1/3 D 80-40/60/80/100/120 F         |            |              |
|   | MAGNA1/3 D 100-40/60/80/100/120 F        |            |              |

### Штекер ALPHA

Группа продукта Z

| Тип продукта          | № продукта                                  | EUR                                |
|-----------------------|---|------------------------------------|
| Штекер ALPHA          | стандартное кабельное соединение            | 98284561 <sup>A</sup> <b>20,00</b> |
| Штекер ALPHA, угловой | изгиб 90°, стандартное кабельное соединение | 98610291 <b>20,00</b>              |
| Штекер ALPHA, угловой | изгиб 90°, включая кабель 4 м               | 96884669 <sup>A</sup> <b>22,00</b> |

<sup>A</sup> – поддерживается складской запас готового продукта; <sup>B</sup> – поддерживается складской запас компонентов для сборки продукта.

Цены указаны на условиях «склад-Москва» без НДС.  
Рекомендованные розничные цены с 01.03.2020.

Информация, размещенная в Прайс-листе, не является публичной офертой.

**Одинарные циркуляционные центробежные насосы с «мокрым» ротором UPS серия 200 с чугунным или бронзовым корпусом**

|   |  |
|---|--|
| <b>Описание</b>                             | Насосы предназначены для циркуляции жидкости в системах отопления и кондиционирования. Насосы с бронзовым корпусом применяются в системах ГВС. |
| <b>Перекачиваемая жидкость:</b>             | Взрывобезопасная, не содержащая абразивных и волокнистых включений, химически нейтральная к материалам насоса.                                 |
| <b>Температура перекачиваемой жидкости:</b> | -10 ... +120 °С (кратковременно до 140 °С).  |
| <b>Материал:</b>                            | Корпус из серого чугуна EN-GJL-250 или бронзы CuSn10, рабочее колесо из нержавеющей стали 1.4301.  |
| <b>Тип присоединения:</b>                   | Фланцевое соединение в соответствии с EN 1092-2.   |
| <b>Номинальное напряжение:</b>              | 1 x 230-240 В, 3 x 400-415 В.  |
| <b>Номинальная частота:</b>                 | 50 Гц.   |
| <b>Класс изоляции:</b>                      | F, H.  |
| <b>Степень защиты:</b>                      | IPX4D.   |
| <b>Уровень звукового давления:</b>          | ≤ 43 дБ(А).  |
| <b>Входной предохранитель:</b>              | Макс. 10 А.  |
| <b>Защита электродвигателя:</b>             | Насос не требует внешней защиты двигателя, если двигатель оснащен модулем защиты*.   |

**UPS серия 200**

Группа продукта E1

| Тип продукта  | Исполнение фланцев | UPS Серия 200           |        | UPS В с бронзовым корпусом |         | UPS Серия 200           |        | UPS В с бронзовым корпусом |         |
|---------------|--------------------|-------------------------|--------|----------------------------|---------|-------------------------|--------|----------------------------|---------|
|               |                    | 1 x 230 В<br>№ продукта | EUR    | 1 x 230 В<br>№ продукта    | EUR     | 3 x 400 В<br>№ продукта | EUR    | 3 x 400 В<br>№ продукта    | EUR     |
| UPS 32-60 F   | PN 6/10            | 96401771 <sup>A</sup>   | 335,00 | 96401797                   | 742,00  | 96401777 <sup>A</sup>   | 308,00 | 96401808                   | 674,00  |
| UPS 32-120 F  | PN 6/10            | 96401837 <sup>A</sup>   | 395,00 | 96401844 <sup>A</sup>      | 873,00  | 96401839 <sup>A</sup>   | 366,00 | 96401846 <sup>A</sup>      | 793,00  |
| UPS 40-60/2 F | PN 6/10            | 96401915 <sup>A</sup>   | 391,00 | 96401921                   | 866,00  | 96401917 <sup>A</sup>   | 359,00 | 96401923                   | 787,00  |
| UPS 40-120 F  | PN 6/10            | 96401942 <sup>A</sup>   | 460,00 | 96401949                   | 1018,00 | 96401944 <sup>A</sup>   | 423,00 | 96401951                   | 926,00  |
| UPS 40-180 F  | PN 6/10            | 96401977 <sup>A</sup>   | 529,00 | 96401983                   | 1171,00 | 96401979 <sup>A</sup>   | 491,00 | 96401985                   | 1065,00 |
| UPS 40-185 F  | PN 6/10            | 96430299 <sup>A</sup>   | 576,00 | –                          | –       | 96430296 <sup>A</sup>   | 528,00 | –                          | –       |
| UPS 50-60/2 F | PN 6/10            | 96402053 <sup>A</sup>   | 475,00 | 96402064                   | 1051,00 | 96402055 <sup>A</sup>   | 436,00 | 96402072                   | 955,00  |
| UPS 50-120 F  | PN 6/10            | 96402101 <sup>A</sup>   | 559,00 | 96402108                   | 1236,00 | 96402103 <sup>A</sup>   | 513,00 | 96402110                   | 1124,00 |
| UPS 50-180 F  | PN 6/10            | 96402134 <sup>A</sup>   | 643,00 | 96402140                   | 1422,00 | 96402136 <sup>A</sup>   | 590,00 | 96402142                   | 1293,00 |
| UPS 50-185 F  | PN 6/10            | 96430300 <sup>A</sup>   | 699,00 | –                          | –       | 96430297 <sup>A</sup>   | 642,00 | –                          | –       |
| UPS 65-60/2 F | PN 6/10            | 96402258 <sup>A</sup>   | 559,00 | 96402262                   | 1236,00 | 96402260 <sup>A</sup>   | 513,00 | 96402264                   | 1124,00 |
| UPS 65-120 F  | PN 6/10            | 96402278 <sup>A</sup>   | 658,00 | 96402285                   | 1455,00 | 96402280 <sup>A</sup>   | 609,00 | 96402287                   | 1322,00 |
| UPS 65-180 F  | PN 6/10            | –                       | –      | –                          | –       | 96402316 <sup>A</sup>   | 701,00 | 96402320                   | 1521,00 |
| UPS 65-185 F  | PN 6/10            | –                       | –      | –                          | –       | 96430298 <sup>A</sup>   | 755,00 | –                          | –       |
| UPS 80-60 F   | PN 6               | –                       | –      | –                          | –       | 96402391                | 785,00 | 96404916                   | 1570,00 |
|               | PN 10              | –                       | –      | –                          | –       | 96402392                | 817,00 | 96402401                   | 1633,00 |
| UPS 80-120 F  | PN 6               | –                       | –      | –                          | –       | 96402440 <sup>A</sup>   | 826,00 | 96404924                   | 1653,00 |
|               | PN 10              | –                       | –      | –                          | –       | 96402441 <sup>A</sup>   | 860,00 | 96402445                   | 1719,00 |
| UPS 100-30 F  | PN 6               | –                       | –      | –                          | –       | 96402503                | 865,00 | 96404933                   | 1730,00 |
|               | PN 10              | –                       | –      | –                          | –       | 96402508                | 890,00 | 96402527                   | 1781,00 |

\* Релейный модуль или модуль защиты электродвигателя заказывается дополнительно (см. раздел «Принадлежности для циркуляционных насосов»).

<sup>A</sup> – поддерживается складской запас готового продукта; <sup>B</sup> – поддерживается складской запас компонентов для сборки продукта.

Цены указаны на условиях «склад-Москва» без НДС.  
Рекомендованные розничные цены с 01.03.2020.

**Сдвоенные циркуляционные центробежные насосы с «мокрым» ротором UPSD серия 200 с чугунным корпусом**



- Описание** Насосы предназначены для циркуляции жидкости в системах отопления и кондиционирования.
- Перекачиваемая жидкость:** Взрывобезопасная, не содержащая абразивных и волокнистых включений, химически нейтральная к материалам насоса.
- Температура перекачиваемой жидкости:** -10 ... +120 °С (кратковременно до 140 °С).
- Материал:** Корпус из серого чугуна EN-GJL-250 или бронзы CuSn10, рабочее колесо из нержавеющей стали 1.4301.
- Тип присоединения:** Фланцевое соединение в соответствии с EN 1092-2.
- Номинальное напряжение:** 1 x 230-240 В, 3 x 400-415 В.
- Номинальная частота:** 50 Гц.
- Класс изоляции:** F, H.
- Степень защиты:** IPX4D.
- Уровень звукового давления:** ≤ 43 дБ(А).
- Входной предохранитель:** Макс. 10 А.
- Защита электродвигателя:** Насос не требует внешней защиты двигателя, если двигатель оснащен модулем защиты\*.

4

**UPSD серия 200**

Группа продукта E1

| Тип продукта   | Исполнение фланцев | UPSD Серия 200 со встроенным релейным модулем |         | UPSD Серия 200 без релейного модуля |         | UPSD Серия 200 со встроенным релейным модулем |         | UPSD Серия 200 без релейного модуля |         |
|----------------|--------------------|---|---------|-------------------------------------|---------|---|---------|-------------------------------------|---------|
|                |                    | 1 x 230 В № продукта                          | EUR     | 1 x 230 В № продукта                | EUR     | 3 x 400 В № продукта                          | EUR     | 3 x 400 В № продукта                | EUR     |
| UPSD 32-60 F   | PN 6/10            | 96401783 <sup>A</sup>                         | 761,00  | 96408898                            | 722,00  | 96401792                                      | 692,00  | 96408900                            | 656,00  |
| UPSD 32-120 F  | PN 6/10            | 96401841 <sup>A</sup>                         | 895,00  | 96408893 <sup>A</sup>               | 849,00  | 96401843 <sup>A</sup>                         | 814,00  | 96408961                            | 772,00  |
| UPSD 40-60/2 F | PN 6/10            | 96401918 <sup>A</sup>                         | 888,00  | 96408907                            | 842,00  | 96401920                                      | 807,00  | 96408909                            | 766,00  |
| UPSD 40-120 F  | PN 6/10            | 96401946 <sup>A</sup>                         | 1045,00 | 96408901                            | 991,00  | 96401948 <sup>A</sup>                         | 950,00  | 96408903                            | 901,00  |
| UPSD 50-60/2 F | PN 6/10            | 96402057                                      | 1078,00 | 96408919                            | 1023,00 | 96402060                                      | 980,00  | 96408921                            | 930,00  |
| UPSD 50-120 F  | PN 6/10            | 96402105 <sup>A</sup>                         | 1268,00 | 96408910                            | 1203,00 | 96402107 <sup>A</sup>                         | 1153,00 | 96408912                            | 1094,00 |
| UPSD 50-180 F  | PN 6/10            | 96402137 <sup>A</sup>                         | 1459,00 | 96408913                            | 1384,00 | 96402139 <sup>A</sup>                         | 1326,00 | 96408915 <sup>A</sup>               | 1258,00 |
| UPSD 65-60/2 F | PN 6/10            | 96404981                                      | 1268,00 | 96408933                            | 1303,00 | 96404983                                      | 1153,00 | –                                   | –       |
| UPSD 65-120 F  | PN 6/10            | 96402282 <sup>A</sup>                         | 1492,00 | 96408925                            | 1416,00 | 96402284 <sup>A</sup>                         | 1357,00 | 96408927                            | 1287,00 |
| UPSD 65-180 F  | PN 6/10            | –   | –       | –                                   | –       | 96402318 <sup>A</sup>                         | 1560,00 | 96408929 <sup>A</sup>               | 1480,00 |
| UPSD 80-60 F   | PN 6               | –   | –       | –                                   | –       | 96402397                                      | 1744,00 | 96408952                            | 1655,00 |
|                | PN 10              | –   | –       | –                                   | –       | 96402398                                      | 1814,00 | 96408951                            | 1721,00 |
| UPSD 80-120 F  | PN 6               | –   | –       | –                                   | –       | 96403131                                      | 1836,00 | 96408944                            | 1742,00 |
|                | PN 10              | –   | –       | –                                   | –       | 96403132                                      | 1909,00 | 96408943                            | 1811,00 |
| UPSD 100-30 F  | PN 6               | –   | –       | –                                   | –       | 96402523                                      | 1958,00 | 96408892                            | 1831,00 |
|                | PN 10              | –   | –       | –                                   | –       | –   | –       | 96408891                            | 1885,00 |

\* Релейный модуль или модуль защиты электродвигателя заказывается дополнительно (см. раздел «Принадлежности для циркуляционных насосов»).

<sup>A</sup> – поддерживается складской запас готового продукта; <sup>B</sup> – поддерживается складской запас компонентов для сборки продукта.

## Модули автоматики для монтажа в клеммной коробке для UPS(D) Серии 200

Группа продукта E1

| Тип продукта                                    | Описание              | Напряжение       | № продукта            | EUR           |
|---|-----------------------|------------------|-----------------------|---------------|
| Модуль защиты электродвигателя                  | для одинарного насоса | 1 × 230 В, 50 Гц | 96422219              | <b>45,00</b>  |
| Модуль защиты электродвигателя                  | для одинарного насоса | 3 × 400 В, 50 Гц | 96422221              | <b>49,00</b>  |
| Релейный модуль сигнализации и защиты           | для одинарного насоса | 1 × 230 В, 50 Гц | 96406611              | <b>143,00</b> |
| Релейный модуль сигнализации и защиты           | для одинарного насоса | 3 × 400 В, 50 Гц | 96406609 <sup>A</sup> | <b>152,00</b> |
| Комплект релейных модулей сигнализации и защиты | для сдвоенного насоса | 1 × 230 В, 50 Гц | 96409231              | <b>279,00</b> |
| Комплект релейных модулей сигнализации и защиты | для сдвоенного насоса | 3 × 400 В, 50 Гц | 96409229 <sup>A</sup> | <b>252,00</b> |

## Монтажные плиты для UPS Серии 200

Группа продукта Z

| Тип продукта   | Описание                                    | № продукта | EUR          |
|--|---|------------|--------------|
| Монтажная плита для одинарных насосов UPS Серии 200 с фланцами | DN 32-65 (кроме UPS 65-30 и UPS 65-60/4)    | 96405915   | <b>79,00</b> |
| Монтажная плита для одинарных насосов UPS Серии 200 с фланцами | DN 80-100 (а также UPS 65-30 и UPS 65-60/4) | 96405914   | <b>79,00</b> |

## Фланцы стальные приварные PN 10/16

Группа продукта Z

| Тип продукта  | Описание   | Размер | PN 10/16<br>№ продукта | EUR          |
|---|--|--------|------------------------|--------------|
| Фланец стальной приварной в соответствии с DIN 2633 | в комплект входит <b>ОДИН</b> фланец с необходимым количеством болтов, гаек и уплотнений | DN 32  | 96569183               | <b>18,00</b> |
|   |  | DN 40  | 96569184               | <b>19,00</b> |

## Фланцы стальные приварные

Группа продукта Z

| Тип продукта   | Описание  | PN 6   |            | PN 10/16 |            | EUR           |
|--|---|--------|------------|----------|------------|---------------|
|  |   | Размер | № продукта | Размер   | № продукта |               |
| Фланцы стальные приварные PN 6 в соответствии с DIN 2631<br>PN 10/16 в соответствии с DIN 2633 | в комплект входит <b>ДВА</b> фланца с необходимым количеством болтов, гаек и уплотнений | DN 32  | 539904     | –        | –          | –             |
|  |   | DN 40  | 539902     | –        | –          | –             |
|  |   | DN 50  | 549902     | DN 50    | 549802     | <b>62,00</b>  |
|  |   | DN 65  | 559902     | –        | –          | –             |
|  |   | DN 80  | 569901     | DN 80    | 569801     | <b>93,00</b>  |
|  |   | DN 100 | 579902     | DN 100   | 579802     | <b>139,00</b> |

<sup>A</sup> – поддерживается складской запас готового продукта; <sup>B</sup> – поддерживается складской запас компонентов для сборки продукта.

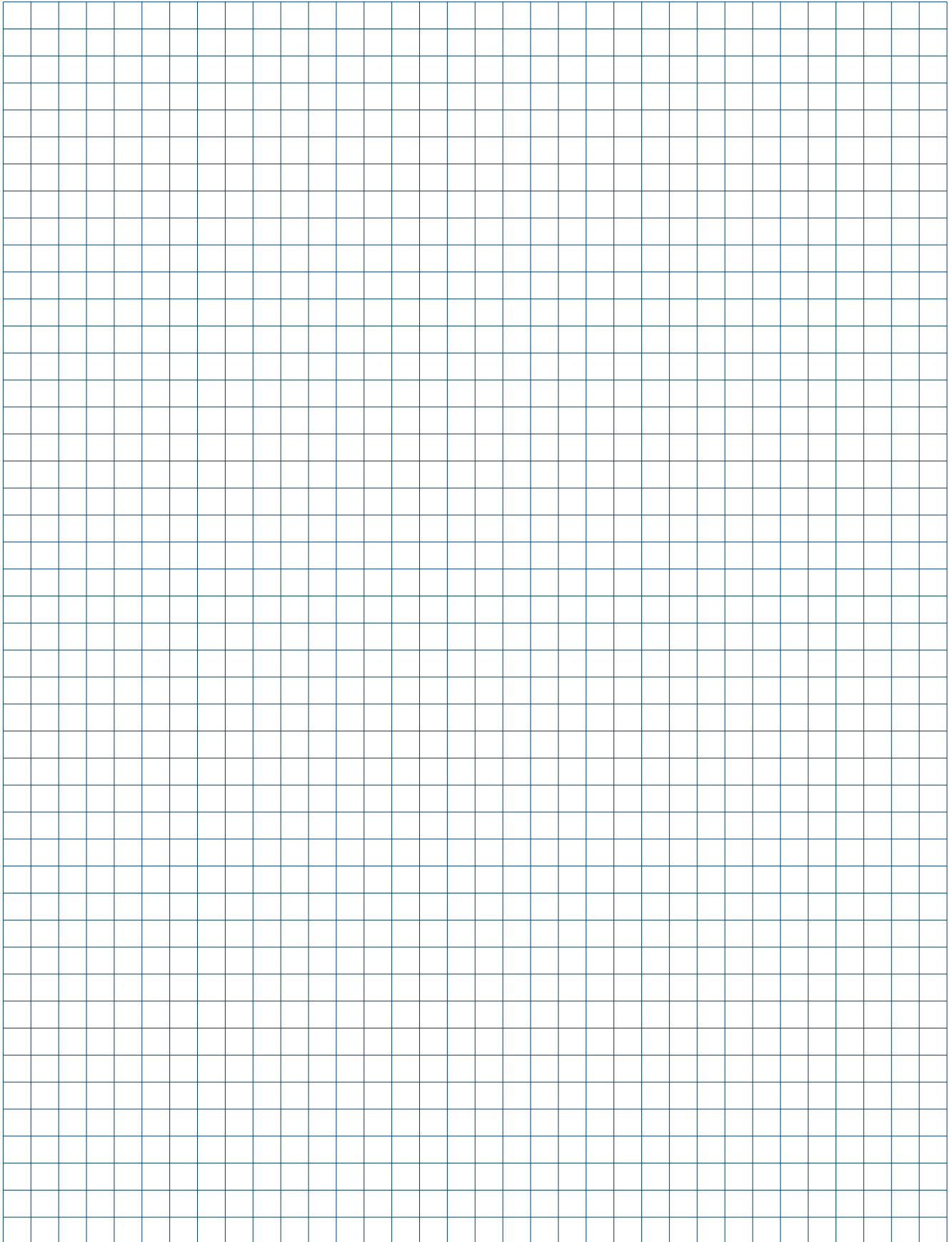

## Насосы со встроенным частотным преобразователем TR(E)

- Насос TR(E) до 11 кВт с регулируемой частотой вращения оснащен электродвигателем энергоэффективностью IE5\* со встроенным частотным преобразователем, оптимален для применения в системах с переменными расходами и напором



- Удобство монтажа благодаря соосно расположенным всасывающему и напорному патрубкам – конструкция «ин-лайн»

- Встроенный датчик перепада давления



- Коррозионностойкое покрытие, нанесенное методом катафореза

- Дистанционное управление с помощью Grundfos GO Remote, модуля MI и смартфона



- Интеграция в системы диспетчеризации инженерного оборудования по промышленным протоколам связи с помощью модулей CIM

\* IE5 класс энергоэффективности в соответствии с требованиями директивы EuP.





**Одинарные центробежные насосы «ин-лайн» TP, 1 x 230 В**

- Перекачиваемая жидкость:** Взрывобезопасная, не содержащая абразивных и волокнистых включений, химически нейтральная к материалам насоса. Для перекачивания химически агрессивных жидкостей необходимо выбрать соответствующую комбинацию материалов насоса, стойких к перекачиваемой жидкости.
- Материал:** TP серии 100: корпус насоса из чугуна EN-GJL-150/200, рабочее колесо из композитного материала, щелевое уплотнение из нержавеющей стали 1.4301 / PTFE.  
TP серии 200: корпус насоса из чугуна EN-GJL-250, рабочее колесо из нержавеющей стали 1.4301, щелевое уплотнение из нержавеющей стали 1.4301 / PTFE.  
TP серии 300: корпус насоса из чугуна EN-GJL-250, рабочее колесо из чугуна EN-GJL-200 или бронзы, щелевое уплотнение из бронзы.  
Все чугунные элементы конструкции насоса покрыты защитным коррозионностойким покрытием, нанесённым методом катафореза.
- Торцевое уплотнение:** Одинарное торцевое уплотнение.
- Тип присоединения:** Трубная резьба или фланцевое соединение в соответствии с EN 1092-2.
- Номинальное напряжение:** 1 x 220-230D/240Y В.
- Номинальная частота:** 50 Гц.
- Степень защиты:** IP55.
- Класс энергоэффективности:** ≥ IE3.

**TP, 1 x 230 В, 1450 об/мин**

Группа продукта F1

| Тип продукта | Серия | Мощность P <sub>2</sub> , кВт | BQBE/BAQE* |         | BQQE**     |         |
|--------------|-------|-------------------------------|------------|---------|------------|---------|
|              |       |                               | № продукта | EUR     | № продукта | EUR     |
| TP 32-30/4   | 200   | 0,12                          | 99261394   | 413,00  | 98957942   | 453,00  |
| TP 32-40/4   | 200   | 0,25                          | 99221996   | 535,00  | 98958135   | 584,00  |
| TP 32-60/4   | 200   | 0,25                          | 99221998   | 546,00  | 98958137   | 595,00  |
| TP 32-80 /4  | 300   | 0,25                          | 96384198   | 803,00  | 96384199   | 811,00  |
| TP 32-100/4  | 300   | 0,37                          | 96384204   | 818,00  | 96384205   | 826,00  |
| TP 32-120/4  | 300   | 0,55                          | 96384210   | 842,00  | 96384211   | 851,00  |
| TP 40-30/4   | 200   | 0,12                          | 99261471   | 486,00  | 98957953   | 527,00  |
| TP 40 -60/4  | 200   | 0,25                          | 99222253   | 631,00  | 98857066   | 681,00  |
| TP 40-90/4   | 200   | 0,25                          | 99222334   | 632,00  | 98958141   | 682,00  |
| TP 40-100/4  | 300   | 0,55                          | 96384228   | 910,00  | 96384229   | 919,00  |
| TP 40-110/4  | 300   | 0,75                          | 98760170   | 936,00  | 98760171   | 945,00  |
| TP 40-140/4  | 300   | 1,1                           | 98760158   | 1071,00 | 98760159   | 1082,00 |
| TP 50-30/4   | 200   | 0,18                          | 99222464   | 640,00  | 98957967   | 690,00  |
| TP 50-60/4   | 200   | 0,37                          | 99222470   | 771,00  | 98957972   | 823,00  |
| TP 50-90/4   | 300   | 0,55                          | 96384246   | 971,00  | 96384247   | 981,00  |
| TP 50-80/4   | 300   | 0,75                          | 98760146   | 1075,00 | 98760147   | 1086,00 |
| TP 50-120/4  | 300   | 1,1                           | 98760134   | 1092,00 | 98760135   | 1103,00 |
| TP 50-140/4  | 300   | 1,5                           | 98760122   | 1110,00 | 98760123   | 1120,00 |
| TP 65-30/4   | 200   | 0,25                          | 99222057   | 783,00  | 98957986   | 834,00  |
| TP 65-60/4   | 200   | 0,55                          | 99222069   | 923,00  | 98957994   | 976,00  |
| TP 65-90/4   | 300   | 0,75                          | 96384282   | 1090,00 | 96384283   | 1101,00 |
| TP 65-110/4  | 300   | 1,1                           | 96384288   | 1129,00 | 96384289   | 1140,00 |
| TP 65-130/4  | 300   | 1,5                           | 96384294   | 1187,00 | 96384295   | 1198,00 |
| TP 80-30/4   | 200   | 0,37                          | 99222162   | 1028,00 | 98958008   | 1082,00 |
| TP 80-60/4   | 200   | 0,75                          | 99222193   | 1170,00 | 98958023   | 1225,00 |
| TP 80-70/4   | 300   | 1,1                           | 96384300   | 1148,00 | 96384301   | 1159,00 |
| TP 80-90/4   | 300   | 1,5                           | 96384306   | 1206,00 | 96384307   | 1218,00 |
| TP 100-30/4  | 200   | 0,55                          | 99221776   | 1300,00 | 98958043   | 1356,00 |
| TP 100-70/4  | 300   | 1,5                           | 96384312   | 1525,00 | 96384313   | 1540,00 |

**TP, 1 x 230 В, 2900 об/мин**

Группа продукта F1

| Тип продукта  | Серия | Мощность P <sub>2</sub> , кВт | BQBE/BAQE*            |         | BQQE**                |         |
|---------------|-------|-------------------------------|-----------------------|---------|-----------------------|---------|
|               |       |                               | № продукта            | EUR     | № продукта            | EUR     |
| TP 25-50/2 R  | 100   | 0,12                          | 99221953              | 304,00  | 98346587              | 328,00  |
| TP 25-80 /2 R | 100   | 0,18                          | 99221954              | 338,00  | 98346596              | 362,00  |
| TP 25-90/2 R  | 100   | 0,37                          | 99221955              | 412,00  | 98346604              | 437,00  |
| TP 32-50/2 R  | 100   | 0,12                          | 99222097              | 363,00  | 98346590              | 387,00  |
| TP 32-60/2    | 200   | 0,25                          | 99261400              | 481,00  | 98957947              | 522,00  |
| TP 32-80 /2 R | 100   | 0,25                          | 99222100              | 428,00  | 98346599              | 452,00  |
| TP 32-90/2 R  | 100   | 0,37                          | 99222113              | 459,00  | 98299122              | 484,00  |
| TP 32-120/2   | 200   | 0,37                          | 99221962 <sup>B</sup> | 583,00  | 98602057              | 632,00  |
| TP 32-150/2   | 200   | 0,37                          | 99221978 <sup>B</sup> | 583,00  | 98958114 <sup>B</sup> | 632,00  |
| TP 32-180 /2  | 200   | 0,55                          | 99221982 <sup>B</sup> | 649,00  | 98958116              | 700,00  |
| TP 32-200/2   | 300   | 1,1                           | 96384216              | 840,00  | 96384217              | 848,00  |
| TP 32-230/2   | 200   | 0,75                          | 99221986 <sup>B</sup> | 723,00  | 98841196              | 774,00  |
| TP 32-250/2   | 300   | 1,5                           | 96384222              | 927,00  | 96384223              | 936,00  |
| TP 40 -50/2   | 100   | 0,12                          | 99222374              | 435,00  | 98346593              | 460,00  |
| TP 40 -60/2   | 200   | 0,25                          | 99222284              | 536,00  | 98957960              | 585,00  |
| TP 40-80 /2   | 100   | 0,25                          | 99222375              | 536,00  | 98282358              | 561,00  |
| TP 40-90/2    | 100   | 0,37                          | 99222376              | 566,00  | 98346609              | 592,00  |
| TP 40-120/2   | 200   | 0,37                          | 99222291 <sup>B</sup> | 653,00  | 98957962 <sup>B</sup> | 703,00  |
| TP 40-180/2   | 200   | 0,55                          | 99222307 <sup>B</sup> | 758,00  | 98957965              | 809,00  |
| TP 40-190/2   | 200   | 0,75                          | 99222316 <sup>B</sup> | 788,00  | 98958125              | 839,00  |
| TP 40-230/2   | 200   | 1,1                           | 99222320              | 810,00  | 98617267              | 862,00  |
| TP 40-270/2   | 200   | 1,5                           | 99222324              | 876,00  | 98958128              | 928,00  |
| TP 50-60/2    | 200   | 0,37                          | 99222476 <sup>B</sup> | 653,00  | 98957977              | 703,00  |
| TP 50-120/2   | 200   | 0,55                          | 99222482 <sup>B</sup> | 790,00  | 98810439              | 842,00  |
| TP 50-160/2   | 300   | 1,1                           | 96384270              | 942,00  | 96384271              | 952,00  |
| TP 50-180/2   | 200   | 0,75                          | 99222488 <sup>B</sup> | 881,00  | 98179119              | 933,00  |
| TP 50-190/2   | 300   | 1,5                           | 96384276              | 1013,00 | 96384277              | 1023,00 |
| TP 65-60/2    | 200   | 0,55                          | 99222082              | 821,00  | 98830723              | 873,00  |
| TP 65-120/2   | 200   | 1,1                           | 99222088              | 974,00  | 98830721              | 1027,00 |
| TP 65-180/2   | 200   | 1,5                           | 99222096              | 1052,00 | 98929072              | 1106,00 |
| TP 80-120/2   | 200   | 1,1                           | 99222222              | 1208,00 | 98958036              | 1264,00 |

\* Стандартное торцевое уплотнение для воды, не содержащей гликоль, от 0 °C до (Серия 100: BQBE +120 °C / Серия 200: BQBE +140 °C / Серия 300: BAQE +120 °C).

\*\* Стандартное торцевое уплотнение для воды с содержанием гликоля от -25 до +120 °C.

<sup>A</sup> – поддерживается складской запас готового продукта; <sup>B</sup> – поддерживается складской запас компонентов для сборки продукта.

Одинарные центробежные насосы «ин-лайн» ТР, 970 об/мин



4

- Перекачиваемая жидкость:** Взрывобезопасная, не содержащая абразивных и волокнистых включений, химически нейтральная к материалам насоса. Для перекачивания химически агрессивных жидкостей необходимо выбрать соответствующую комбинацию материалов насоса, стойких к перекачиваемой жидкости.
- Материал:** ТР серии 300: корпус насоса из чугуна EN-GJL-250, рабочее колесо из чугуна EN-GJL-200 или бронзы, щелевое уплотнение из бронзы.  
Все чугунные элементы конструкции насоса покрыты защитным коррозионностойким покрытием, нанесённым методом катафореза.
- Торцевое уплотнение:** Одинарное торцевое уплотнение.
- Тип присоединения:** Фланцевое соединение в соответствии с EN 1092-2.
- Номинальное напряжение:** 3 x 380-415D/660-690Y В.
- Номинальная частота:** 50 Гц.
- Степень защиты:** IP55.
- Класс энергоэффективности:** ≥ IE3.

Электродвигатели мощностью от 3 кВт и выше поставляются со встроенным терморезистором (PTC)\*\*\* в соответствии с DIN 44082.

ТР, 3 x 400 В, 970 об/мин

Группа продукта F1

| Тип продукта | Серия | Мощность<br>P <sub>2</sub> , кВт | BAQE*      |         | BQQE**     |         | BAQE*, Бронзовое рабочее колесо |         |
|--------------|-------|----------------------------------|------------|---------|------------|---------|---------------------------------|---------|
|              |       |                                  | № продукта | EUR     | № продукта | EUR     | № продукта                      | EUR     |
| ТР 125-60/6  | 300   | 1,5                              | 96109635   | 1846,00 | 96109647   | 1864,00 | 96109659                        | 2376,00 |
| ТР 125-70/6  | 300   | 2,2                              | 96109719   | 1955,00 | 96109729   | 1974,00 | 96109739                        | 2485,00 |
| ТР 125-80/6  | 300   | 3                                | 98743792   | 2281,00 | 98743793   | 2303,00 | 98743798                        | 2825,00 |
| ТР 125-100/6 | 300   | 4                                | 98743768   | 2498,00 | 98743769   | 2522,00 | 98743774                        | 3043,00 |
| ТР 125-130/6 | 300   | 5,5                              | 98742649   | 2824,00 | 98742650   | 2851,00 | 98742655                        | 3707,00 |
| ТР 125-160/6 | 300   | 7,5                              | 98742625   | 3693,00 | 98742626   | 3728,00 | 98742631                        | 4576,00 |
| ТР 150-60/6  | 300   | 2,2                              | 96109985   | 2151,00 | 96109993   | 2171,00 | 96110001                        | 2828,00 |
| ТР 150-70/6  | 300   | 3                                | 96109986   | 2476,00 | 96109994   | 2500,00 | 96110002                        | 3153,00 |
| ТР 150-90/6  | 300   | 4                                | 96109987   | 2715,00 | 96109995   | 2741,00 | 96110003                        | 3392,00 |
| ТР 150-110/6 | 300   | 5,5                              | 96109988   | 3041,00 | 96109996   | 3070,00 | 96110004                        | 3718,00 |

\* Стандартное торцевое уплотнение для воды, не содержащей гликоль, от 0 до +120 °С.

\*\* Стандартное торцевое уплотнение для воды с содержанием гликоля от -25 до +120 °С.

\*\*\* Для преобразования термисторного сигнала в релейный и передачи его на пускатель необходимо использовать реле термисторной защиты (№ продукта 99653086, см. раздел 11 «Системы управления, автоматика, принадлежности»).



4

**Одинарные центробежные насосы «ин-лайн» ТР, 1450 об/мин**

- Перекачиваемая жидкость:** Взрывобезопасная, не содержащая абразивных и волокнистых включений, химически нейтральная к материалам насоса. Для перекачивания химически агрессивных жидкостей необходимо выбрать соответствующую комбинацию материалов насоса, стойких к перекачиваемой жидкости.
- Материал:** ТР серии 200: корпус насоса из чугуна EN-GJL-250, рабочее колесо из нержавеющей стали 1.4301, щелевое уплотнение из нержавеющей стали 1.4301 / PTFE.  
ТР серии 300: корпус насоса из чугуна EN-GJL-250, рабочее колесо из чугуна EN-GJL-200 или бронзы, щелевое уплотнение из бронзы.  
Все чугунные элементы конструкции насоса покрыты защитным коррозионностойким покрытием, нанесённым методом катафореза.
- Торцевое уплотнение:** Одинарное торцевое уплотнение.
- Тип присоединения:** Фланцевое соединение в соответствии с EN 1092-2.
- Номинальное напряжение:** До 1,5 кВт (включительно): 3 x 220-240D/380-415Y В;  
до 4 кВт (включительно): 3 x 380-415D В;  
до 15 кВт (включительно): 3 x 380-415D/660-690Y В;  
от 18,5 кВт (включительно): 3 x 380-420D/660-725Y В.
- Номинальная частота:** 50 Гц.
- Степень защиты:** IP55.
- Класс энергоэффективности:** ≥ IЕ3.

Электродвигатели мощностью от 3 кВт и выше поставляются со встроенным терморезистором (РТС)\*\* в соответствии с DIN 44082.

**ТР, 3 x 400 В, 1450 об/мин**

Группа продукта F1

| Тип продукта | Серия | Мощность P <sub>2</sub> , кВт | BQBE/BAQE*            |         | BQQE**                |         | BAQE*, Бронзовое рабочее колесо |         |
|--------------|-------|-------------------------------|-----------------------|---------|-----------------------|---------|---------------------------------|---------|
|              |       |                               | № продукта            | EUR     | № продукта            | EUR     | № продукта                      | EUR     |
| ТР 32-30/4   | 200   | 0,12                          | 99261395              | 379,00  | 98957943              | 419,00  | —                               | —       |
| ТР 32-40/4   | 200   | 0,25                          | 99222041              | 458,00  | 98958179              | 507,00  | —                               | —       |
| ТР 32-60/4   | 200   | 0,25                          | 99222049              | 469,00  | 98958182              | 518,00  | —                               | —       |
| ТР 32-80/4   | 300   | 0,25                          | 96086733 <sup>в</sup> | 730,00  | 96086739 <sup>в</sup> | 737,00  | 96086742                        | 887,00  |
| ТР 32-100/4  | 300   | 0,37                          | 96086734 <sup>в</sup> | 744,00  | 96086740 <sup>в</sup> | 751,00  | 96086743                        | 901,00  |
| ТР 32-120/4  | 300   | 0,55                          | 96086735 <sup>в</sup> | 769,00  | 96086741 <sup>в</sup> | 776,00  | 96086744                        | 963,00  |
| ТР 40-30/4   | 200   | 0,12                          | 99261472              | 452,00  | 98896273              | 494,00  | —                               | —       |
| ТР 40-60/4   | 200   | 0,25                          | 99222258              | 556,00  | 98119685              | 605,00  | —                               | —       |
| ТР 40-90/4   | 200   | 0,25                          | 99222351              | 557,00  | 98462889              | 606,00  | —                               | —       |
| ТР 40-100/4  | 300   | 0,55                          | 96086877 <sup>в</sup> | 837,00  | 96086883              | 845,00  | 96086886                        | 1012,00 |
| ТР 40-110/4  | 300   | 0,75                          | 98743356 <sup>в</sup> | 856,00  | 98743357              | 865,00  | 98743359                        | 1068,00 |
| ТР 40-140/4  | 300   | 1,1                           | 98743316 <sup>в</sup> | 993,00  | 98743317              | 1002,00 | 98743319                        | 1204,00 |
| ТР 50-30/4   | 200   | 0,25                          | 99222465              | 565,00  | 98794577              | 614,00  | —                               | —       |
| ТР 50-60/4   | 200   | 0,37                          | 99222472              | 697,00  | 98957974              | 748,00  | —                               | —       |
| ТР 50-90/4   | 300   | 0,55                          | 96087105 <sup>в</sup> | 899,00  | 96087117              | 908,00  | 96087123                        | 1074,00 |
| ТР 50-80/4   | 300   | 0,75                          | 98742971 <sup>в</sup> | 997,00  | 98742972              | 1006,00 | 98742974                        | 1237,00 |
| ТР 50-120/4  | 300   | 1,1                           | 98742941 <sup>в</sup> | 1014,00 | 98742942              | 1024,00 | 98742944                        | 1255,00 |
| ТР 50-140/4  | 300   | 1,5                           | 98742911 <sup>в</sup> | 1032,00 | 98742912 <sup>в</sup> | 1042,00 | 98742914                        | 1272,00 |
| ТР 50-190/4  | 300   | 2,2                           | 96087285 <sup>а</sup> | 1070,00 | 96087289 <sup>в</sup> | 1081,00 | 96087291                        | 1522,00 |
| ТР 50-230/4  | 300   | 3                             | 96087286 <sup>в</sup> | 1170,00 | 96087290              | 1181,00 | 96087292                        | 1622,00 |
| ТР 65-30/4   | 200   | 0,25                          | 99222060              | 709,00  | 98436173              | 760,00  | —                               | —       |
| ТР 65-60/4   | 200   | 0,55                          | 99222072              | 850,00  | 98923198              | 903,00  | —                               | —       |
| ТР 65-90/4   | 300   | 0,75                          | 96087429 <sup>в</sup> | 1012,00 | 96087441 <sup>в</sup> | 1022,00 | 96087447                        | 1194,00 |
| ТР 65-110/4  | 300   | 1,1                           | 96087430 <sup>в</sup> | 1051,00 | 96087442              | 1061,00 | 96087448                        | 1357,00 |
| ТР 65-130/4  | 300   | 1,5                           | 96087431 <sup>в</sup> | 1109,00 | 96087443 <sup>в</sup> | 1120,00 | 96087449                        | 1416,00 |
| ТР 65-150/4  | 300   | 2,2                           | 96087621 <sup>в</sup> | 1203,00 | 96087627 <sup>в</sup> | 1215,00 | 96087630                        | 1509,00 |
| ТР 65-170/4  | 300   | 3                             | 96087622 <sup>в</sup> | 1255,00 | 96087628 <sup>в</sup> | 1268,00 | 96087631                        | 1562,00 |
| ТР 65-240/4  | 300   | 4                             | 96087623 <sup>в</sup> | 1442,00 | 96087629 <sup>в</sup> | 1456,00 | 96087632                        | 1908,00 |

\* Стандартное торцевое уплотнение для воды, не содержащей гликоль, от 0 °С до (Серия 200: BQBE +140 °С / Серия 300: BAQE +120 °С).

\*\* Стандартное торцевое уплотнение для воды с содержанием гликоля от -25 до +120 °С.

\*\*\* Для преобразования термисторного сигнала в релейный и передачи его на пускатель необходимо использовать реле термисторной защиты (№ продукта 99653086, см. раздел 11 «Системы управления, автоматика, принадлежности»).

<sup>а</sup> – поддерживается складской запас готового продукта; <sup>в</sup> – поддерживается складской запас компонентов для сборки продукта.

TP, 3 × 400 В, 1450 об/мин

Группа продукта F1

| Тип продукта | Серия | Мощность<br>P <sub>2</sub> , кВт | BQBE/BAQE*            |         | BQQE**                |         | BAQE*, Бронзовое рабочее колесо |          |
|--------------|-------|----------------------------------|-----------------------|---------|-----------------------|---------|---------------------------------|----------|
|              |       |                                  | № продукта            | EUR     | № продукта            | EUR     | № продукта                      | EUR      |
| TP 80-30/4   | 200   | 0,37                             | 99222177              | 947,00  | 98958012              | 1000,00 | –                               | –        |
| TP 80-60/4   | 200   | 0,75                             | 99222199 <sup>B</sup> | 1082,00 | 98182511 <sup>B</sup> | 1136,00 | –                               | –        |
| TP 80-70/4   | 300   | 1,1                              | 96108585 <sup>B</sup> | 1060,00 | 96108601 <sup>B</sup> | 1070,00 | 96108617                        | 1331,00  |
| TP 80-90/4   | 300   | 1,5                              | 96108586 <sup>B</sup> | 1118,00 | 96108602 <sup>B</sup> | 1129,00 | 96108618                        | 1389,00  |
| TP 80-110/4  | 300   | 2,2                              | 96108837 <sup>B</sup> | 1214,00 | 96108849 <sup>B</sup> | 1226,00 | 96108861                        | 1486,00  |
| TP 80-150/4  | 300   | 3                                | 96108838 <sup>A</sup> | 1272,00 | 96108850 <sup>B</sup> | 1285,00 | 96108862                        | 1596,00  |
| TP 80-170/4  | 300   | 4                                | 96108839 <sup>B</sup> | 1600,00 | 96108851 <sup>B</sup> | 1615,00 | 96108863                        | 1923,00  |
| TP 80-240/4  | 300   | 5,5                              | 96108840 <sup>B</sup> | 1832,00 | 96108852 <sup>B</sup> | 1850,00 | 96108864                        | 2309,00  |
| TP 80-270/4  | 300   | 7,5                              | 96108841 <sup>B</sup> | 1976,00 | 96108853              | 1995,00 | 96108865                        | 2756,00  |
| TP 80-340/4  | 300   | 11                               | 96108842 <sup>B</sup> | 2469,00 | 96108854 <sup>B</sup> | 2493,00 | 96108866                        | 3249,00  |
| TP 100-30/4  | 200   | 0,55                             | 99221780              | 1219,00 | 98958046              | 1275,00 | –                               | –        |
| TP 100-70/4  | 300   | 1,5                              | 96109033 <sup>B</sup> | 1437,00 | 96109053 <sup>B</sup> | 1451,00 | 96109073                        | 1726,00  |
| TP 100-90/4  | 300   | 2,2                              | 96109285 <sup>B</sup> | 1558,00 | 96109303              | 1573,00 | 96109321                        | 1847,00  |
| TP 100-110/4 | 300   | 3                                | 96109286 <sup>B</sup> | 1659,00 | 96109304 <sup>B</sup> | 1676,00 | 96109322                        | 1948,00  |
| TP 100-130/4 | 300   | 4                                | 96109287 <sup>B</sup> | 1862,00 | 96109305 <sup>B</sup> | 1880,00 | 96109323                        | 2288,00  |
| TP 100-170/4 | 300   | 5,5                              | 96109288 <sup>B</sup> | 2109,00 | 96109306 <sup>B</sup> | 2130,00 | 96109324                        | 2535,00  |
| TP 100-200/4 | 300   | 7,5                              | 96109289 <sup>B</sup> | 2343,00 | 96109307 <sup>B</sup> | 2366,00 | 96109325                        | 2849,00  |
| TP 100-250/4 | 300   | 11                               | 96109290 <sup>B</sup> | 2892,00 | 96109308 <sup>B</sup> | 2921,00 | 96109326                        | 3398,00  |
| TP 100-330/4 | 300   | 15                               | 96109291 <sup>B</sup> | 3275,00 | 96109309 <sup>B</sup> | 3308,00 | 96109327                        | 4070,00  |
| TP 100-370/4 | 300   | 18,5                             | 96109292              | 3829,00 | 96109310              | 3867,00 | 96109328                        | 4624,00  |
| TP 100-410/4 | 300   | 22                               | 96109293              | 4277,00 | 96109311              | 4319,00 | 96109329                        | 5071,00  |
| TP 125-60/4  | 300   | 2,2                              | 98868020              | 1576,00 | 98908162              | 1591,00 | 98908164                        | 1944,00  |
| TP 125-80/4  | 300   | 3                                | 98908135              | 1746,00 | 98908136              | 1763,00 | 98908138                        | 2114,00  |
| TP 125-95/4  | 300   | 4                                | 98868019              | 2000,00 | 98915576              | 2019,00 | 98915729                        | 2368,00  |
| TP 125-130/4 | 300   | 5,5                              | 96109524 <sup>B</sup> | 2173,00 | 96109540 <sup>B</sup> | 2194,00 | 96109556                        | 2693,00  |
| TP 125-160/4 | 300   | 7,5                              | 96109525 <sup>B</sup> | 2876,00 | 96109541              | 2904,00 | 96109557                        | 3396,00  |
| TP 125-190/4 | 300   | 11                               | 98743726 <sup>B</sup> | 3105,00 | 98743727 <sup>B</sup> | 3136,00 | 98743732                        | 3639,00  |
| TP 125-230/4 | 300   | 15                               | 98743684 <sup>B</sup> | 3425,00 | 98743685              | 3458,00 | 98743690                        | 3959,00  |
| TP 125-300/4 | 300   | 18,5                             | 98742583              | 3957,00 | 98742584              | 3996,00 | 98742589                        | 4823,00  |
| TP 125-340/4 | 300   | 22                               | 98742559              | 4383,00 | 98742560              | 4426,00 | 98742565                        | 5250,00  |
| TP 125-400/4 | 300   | 30                               | 98742535              | 4809,00 | 98742536              | 4856,00 | 98742541                        | 5675,00  |
| TP 150-70/4  | 300   | 5,5                              | 98908307 <sup>B</sup> | 2425,00 | 98908308              | 2449,00 | 98908310                        | 2974,00  |
| TP 150-110/4 | 300   | 7,5                              | 98868052 <sup>B</sup> | 3151,00 | 98908287 <sup>B</sup> | 3182,00 | 98908289                        | 3700,00  |
| TP 150-155/4 | 300   | 11                               | 98908266 <sup>B</sup> | 3505,00 | 98908267              | 3540,00 | 98908269                        | 4054,00  |
| TP 150-170/4 | 300   | 15                               | 98868051 <sup>B</sup> | 3777,00 | 98908236 <sup>B</sup> | 3815,00 | 98908238                        | 4326,00  |
| TP 150-200/4 | 300   | 15                               | 96109861 <sup>B</sup> | 3851,00 | 96109871 <sup>B</sup> | 3889,00 | 96109881                        | 4515,00  |
| TP 150-220/4 | 300   | 18,5                             | 96109862              | 4298,00 | 96109872              | 4340,00 | 96109882                        | 4962,00  |
| TP 150-250/4 | 300   | 22                               | 96109863              | 4639,00 | 96109873              | 4684,00 | 96109883                        | 5303,00  |
| TP 150-260/4 | 300   | 18,5                             | 96306003              | 4597,00 | 96306153              | 4642,00 | 96306095                        | 5521,00  |
| TP 150-280/4 | 300   | 22                               | 96306002              | 4873,00 | 96306152              | 4921,00 | 96306094                        | 5797,00  |
| TP 150-340/4 | 300   | 30                               | 96306001              | 5517,00 | 96306151              | 5571,00 | 96306093                        | 6441,00  |
| TP 150-390/4 | 300   | 37                               | 96306000              | 6436,00 | 96306150              | 6499,00 | 96306092                        | 7360,00  |
| TP 150-450/4 | 300   | 45                               | 95045994              | 7596,00 | 97927149              | 7671,00 | 97927106                        | 9004,00  |
| TP 150-520/4 | 300   | 55                               | 95046263              | 8186,00 | 97927148              | 8266,00 | 97927105                        | 9593,00  |
| TP 150-660/4 | 300   | 75                               | 95045995              | 9422,00 | 97927147              | 9515,00 | 97927104                        | 10830,00 |

\* Стандартное торцевое уплотнение для воды, не содержащей гликоль, от 0 °С до (Серия 200: BQBE +140 °С / Серия 300: BAQE +120 °С).

\*\* Стандартное торцевое уплотнение для воды с содержанием гликоля от -25 до +120 °С.

<sup>A</sup> – поддерживается складской запас готового продукта; <sup>B</sup> – поддерживается складской запас компонентов для сборки продукта.

ТР, 3 × 400 В, 1450 об/мин

Группа продукта F1

| Тип продукта | Серия | Мощность<br>P <sub>2</sub> , кВт | BAQE*      |            | BQQE**     |            | BAQE*, Бронзовое рабочее колесо |            |
|--------------|-------|----------------------------------|------------|------------|------------|------------|---------------------------------|------------|
|              |       |                                  | № продукта | EUR        | № продукта | EUR        | № продукта                      | EUR        |
| ТР 200-50/4  | 300   | 4                                | 95046272   | 2736,00    | 97927154   | 2763,00    | 97927111                        | 3334,00    |
| ТР 200-70/4  | 300   | 5,5                              | 95046271   | 3025,00    | 97927153   | 3054,00    | 97927110                        | 3623,00    |
| ТР 200-90/4  | 300   | 7,5                              | 95046270   | 3713,00    | 97927152   | 3749,00    | 97927109                        | 4311,00    |
| ТР 200-130/4 | 300   | 11                               | 95046269   | 4364,00    | 97927151   | 4406,00    | 97927108                        | 4962,00    |
| ТР 200-150/4 | 300   | 15                               | 95045996   | 4534,00    | 97927150   | 4578,00    | 97927107                        | 5132,00    |
| ТР 200-160/4 | 300   | 15                               | 95046282   | 4534,00    | 97927159   | 4578,00    | 97927116                        | 5482,00    |
| ТР 200-190/4 | 300   | 18,5                             | 95046281   | 4639,00    | 97927158   | 4684,00    | 97927115                        | 5587,00    |
| ТР 200-200/4 | 300   | 22                               | 95046280   | 4949,00    | 97927157   | 4997,00    | 97927114                        | 5896,00    |
| ТР 200-240/4 | 300   | 30                               | 95046279   | 6138,00    | 97927156   | 6198,00    | 97927113                        | 7086,00    |
| ТР 200-270/4 | 300   | 45                               | 96306008   | 7799,00    | 96306158   | 7875,00    | 96306100                        | 9097,00    |
| ТР 200-290/4 | 300   | 37                               | 95045997   | 7392,00    | 97927155   | 7464,00    | 97927112                        | 8340,00    |
| ТР 200-320/4 | 300   | 55                               | 96306007   | 8542,00    | 96306157   | 8625,00    | 96306099                        | 9839,00    |
| ТР 200-330/4 | 300   | 37                               | 96306020   | 7614,00    | 96306170   | 7687,00    | 96306112                        | 9326,00    |
| ТР 200-360/4 | 300   | 45                               | 96306019   | 8078,00    | 96306169   | 8156,00    | 96306111                        | 9791,00    |
| ТР 200-400/4 | 300   | 55                               | 96306018   | 8728,00    | 96306168   | 8812,00    | 96306110                        | 10441,00   |
| ТР 200-410/4 | 300   | 75                               | 96306006   | 9471,00    | 96306156   | 9563,00    | 96306098                        | 10768,00   |
| ТР 200-470/4 | 300   | 75                               | 96306017   | 9842,00    | 96306167   | 9937,00    | 96306109                        | 11555,00   |
| ТР 200-530/4 | 300   | 90                               | 96306016   | по запросу | 96306166   | по запросу | 96306108                        | по запросу |
| ТР 200-590/4 | 300   | 110                              | 96306015   | по запросу | 96306165   | по запросу | 96306107                        | по запросу |
| ТР 200-660/4 | 300   | 132                              | 96306014   | по запросу | 96306164   | по запросу | 96306106                        | по запросу |
| ТР 300-190/4 | 300   | 30                               | 99087505   | 11365,00   | 99087574   | 11479,00   | 99087539                        | 12837,00   |
| ТР 300-220/4 | 300   | 37                               | 99087504   | 11509,00   | 99087573   | 11624,00   | 99087538                        | 12981,00   |
| ТР 300-250/4 | 300   | 45                               | 99087503   | 12646,00   | 99087572   | 12772,00   | 99087537                        | 14118,00   |
| ТР 300-290/4 | 300   | 55                               | 99087502   | 13732,00   | 99087571   | 13870,00   | 99087536                        | 15516,00   |
| ТР 300-390/4 | 300   | 75                               | 99087501   | 15963,00   | 99087570   | 16122,00   | 99087535                        | 17746,00   |
| ТР 300-420/4 | 300   | 90                               | 99087500   | по запросу | 99087569   | по запросу | 99087534                        | по запросу |
| ТР 300-430/4 | 300   | 110                              | 99087499   | по запросу | 99087568   | по запросу | 99087533                        | по запросу |
| ТР 300-500/4 | 300   | 132                              | 99087498   | по запросу | 99087567   | по запросу | 99087532                        | по запросу |
| ТР 300-550/4 | 300   | 160                              | 99087497   | по запросу | 99087566   | по запросу | 99087531                        | по запросу |
| ТР 350-280/4 | 300   | 75                               | 99087513   | 14668,00   | 99087582   | 14814,00   | 99087548                        | 16897,00   |
| ТР 350-320/4 | 300   | 90                               | 99087512   | по запросу | 99087581   | по запросу | 99087547                        | по запросу |
| ТР 350-360/4 | 300   | 110                              | 99087511   | по запросу | 99087580   | по запросу | 99087546                        | по запросу |
| ТР 350-420/4 | 300   | 132                              | 99087510   | по запросу | 99087579   | по запросу | 99087545                        | по запросу |
| ТР 350-480/4 | 300   | 160                              | 99087509   | по запросу | 99087578   | по запросу | 99087543                        | по запросу |
| ТР 350-530/4 | 300   | 200                              | 99087508   | по запросу | 99087577   | по запросу | 99087542                        | по запросу |
| ТР 350-650/4 | 300   | 250                              | 99087507   | по запросу | 99087576   | по запросу | 99087541                        | по запросу |
| ТР 350-780/4 | 300   | 315                              | 99087506   | по запросу | 99087575   | по запросу | 99087540                        | по запросу |

4

\* Стандартное торцевое уплотнение для воды, не содержащей гликоль, от 0 до +120 °С.

\*\* Стандартное торцевое уплотнение для воды с содержанием гликоля от -25 до +120 °С.



Одинарные центробежные насосы «ин-лайн» ТР, 2900 об/мин

**Перекачиваемая жидкость:** Взрывобезопасная, не содержащая абразивных и волокнистых включений, химически нейтральная к материалам насоса. Для перекачивания химически агрессивных жидкостей необходимо выбрать соответствующую комбинацию материалов насоса, стойких к перекачиваемой жидкости.

**Материал:** ТР серии 100: корпус насоса из чугуна EN-GJL-150/200, рабочее колесо из композитного материала, щелевое уплотнение из нержавеющей стали 1.4301 / PTFE.  
ТР серии 200: корпус насоса из чугуна EN-GJL-250, рабочее колесо из нержавеющей стали 1.4301, щелевое уплотнение из нержавеющей стали 1.4301 / PTFE.  
ТР серии 300: корпус насоса из чугуна EN-GJL-250, рабочее колесо из чугуна EN-GJL-200 или бронзы, щелевое уплотнение из бронзы.  
Все чугунные элементы конструкции насоса покрыты защитным коррозионностойким покрытием, нанесённым методом катафореза.

**Торцевое уплотнение:** Одинарное торцевое уплотнение.

**Тип присоединения:** Фланцевое соединение в соответствии с EN 1092-2.

**Номинальная частота:** 50 Гц.

**Степень защиты:** IP55.

**Номинальное напряжение:** До 1,5 кВт (включительно): 3 x 220-240D/380-415Y В;  
до 5,5 кВт (включительно): 3 x 380-415D В;  
до 22 кВт (включительно): 3 x 380-415D/660-690Y В;  
от 30 кВт (включительно): 3 x 380-420D/660-725Y В.

**Класс энергоэффективности:** ≥ IE3.

Электродвигатели мощностью от 3 кВт и выше поставляются со встроенным терморезистором (PTC)\*\*\* в соответствии с DIN 44082.

ТР, 3 x 400 В, 2900 об/мин

Группа продукта F1

| Тип продукта | Серия | Мощность P <sub>2</sub> , кВт | BQBE/BAQE*            |         | BQQE**                |         | BAQE*, Бронзовое рабочее колесо |         |
|--------------|-------|-------------------------------|-----------------------|---------|-----------------------|---------|---------------------------------|---------|
|              |       |                               | № продукта            | EUR     | № продукта            | EUR     | № продукта                      | EUR     |
| ТР 25-50/2 R | 100   | 0,12                          | 99221952              | 267,00  | 98281476              | 290,00  | —                               | —       |
| ТР 25-80/2 R | 100   | 0,18                          | 99221950              | 301,00  | 98282096              | 324,00  | —                               | —       |
| ТР 25-90/2 R | 100   | 0,37                          | 99221951              | 332,00  | 98282133              | 355,00  | —                               | —       |
| ТР 32-50/2 R | 100   | 0,12                          | 99222087              | 325,00  | 98282120              | 349,00  | —                               | —       |
| ТР 32-60/2   | 200   | 0,25                          | 99261401              | 400,00  | 98946132              | 441,00  | —                               | —       |
| ТР 32-80/2 R | 100   | 0,25                          | 99222090              | 347,00  | 98282166              | 371,00  | —                               | —       |
| ТР 32-90/2 R | 100   | 0,37                          | 99222093              | 378,00  | 98346582              | 402,00  | —                               | —       |
| ТР 32-120/2  | 200   | 0,37                          | 99221973 <sup>B</sup> | 502,00  | 98464186 <sup>B</sup> | 550,00  | —                               | —       |
| ТР 32-150/2  | 200   | 0,37                          | 99221979 <sup>A</sup> | 502,00  | 97897469 <sup>B</sup> | 550,00  | —                               | —       |
| ТР 32-180/2  | 200   | 0,55                          | 99221983 <sup>A</sup> | 569,00  | 98592079 <sup>B</sup> | 618,00  | —                               | —       |
| ТР 32-200/2  | 300   | 1,1                           | 96086661 <sup>A</sup> | 752,00  | 96086673 <sup>B</sup> | 759,00  | 96086679                        | 908,00  |
| ТР 32-230/2  | 200   | 0,75                          | 99221987 <sup>A</sup> | 635,00  | 98278909 <sup>B</sup> | 685,00  | —                               | —       |
| ТР 32-250/2  | 300   | 1,5                           | 96086662 <sup>A</sup> | 838,00  | 96086674 <sup>B</sup> | 847,00  | 96086680                        | 994,00  |
| ТР 32-320/2  | 300   | 2,2                           | 96086769 <sup>A</sup> | 906,00  | 96086777 <sup>B</sup> | 915,00  | 96086781                        | 1062,00 |
| ТР 32-380/2  | 300   | 3                             | 96086770 <sup>B</sup> | 983,00  | 96086778 <sup>B</sup> | 993,00  | 96086782                        | 1139,00 |
| ТР 32-460/2  | 300   | 4                             | 96086771 <sup>B</sup> | 1012,00 | 96086779 <sup>B</sup> | 1022,00 | 96086783                        | 1204,00 |
| ТР 32-580/2  | 300   | 5,5                           | 96086772 <sup>B</sup> | 1253,00 | 96086780 <sup>B</sup> | 1265,00 | 96086784                        | 1445,00 |
| ТР 40-50/2   | 100   | 0,12                          | 99222361              | 398,00  | 98282356              | 422,00  | —                               | —       |
| ТР 40-60/2   | 200   | 0,25                          | 99222285 <sup>B</sup> | 455,00  | 98122409              | 503,00  | —                               | —       |
| ТР 40-80/2   | 100   | 0,25                          | 99222362              | 455,00  | 98346578              | 480,00  | —                               | —       |
| ТР 40-90/2   | 100   | 0,37                          | 99222373              | 486,00  | 98282359              | 511,00  | —                               | —       |
| ТР 40-120/2  | 200   | 0,37                          | 99222292 <sup>B</sup> | 572,00  | 97851334              | 621,00  | —                               | —       |
| ТР 40-180/2  | 200   | 0,55                          | 99222308 <sup>B</sup> | 677,00  | 98133671 <sup>B</sup> | 728,00  | —                               | —       |
| ТР 40-190/2  | 200   | 0,75                          | 99222317 <sup>A</sup> | 700,00  | 98294231 <sup>B</sup> | 750,00  | —                               | —       |

\* Стандартное торцевое уплотнение для воды, не содержащей гликоль, от 0 °С до (Серия 100: BQBE +120 °С / Серия 200: BQBE +140 °С / Серия 300: BAQE +120 °С).

\*\* Стандартное торцевое уплотнение для воды с содержанием гликоля от -25 до +120 °С.

\*\*\* Для преобразования термисторного сигнала в релейный и передачи его на пускатель необходимо использовать реле термисторной защиты (№ продукта 99653086, см. раздел 11 «Системы управления, автоматика, принадлежности»).

<sup>A</sup> – поддерживается складской запас готового продукта; <sup>B</sup> – поддерживается складской запас компонентов для сборки продукта.

ТР, 3 × 400 В, 2900 об/мин

Группа продукта F1

| Тип продукта | Серия | Мощность<br>P <sub>2</sub> , кВт | BQBE/BAQE*            |         | BQQE**                |         | BAQE*, Бронзовое рабочее колесо |         |
|--------------|-------|----------------------------------|-----------------------|---------|-----------------------|---------|---------------------------------|---------|
|              |       |                                  | № продукта            | EUR     | № продукта            | EUR     | № продукта                      | EUR     |
| ТР 40-230/2  | 200   | 1,1                              | 99222321 <sup>A</sup> | 715,00  | 98066916 <sup>B</sup> | 765,00  | –                               | –       |
| ТР 40-240/2  | 300   | 2,2                              | 96086913 <sup>A</sup> | 954,00  | 96086923 <sup>B</sup> | 964,00  | 96086928                        | 1126,00 |
| ТР 40-270/2  | 200   | 1,5                              | 99222325 <sup>B</sup> | 780,00  | 98133646 <sup>B</sup> | 831,00  | –                               | –       |
| ТР 40-300/2  | 300   | 3                                | 96086914 <sup>B</sup> | 1012,00 | 96086924 <sup>B</sup> | 1022,00 | 96086929                        | 1183,00 |
| ТР 40-360/2  | 300   | 4                                | 96086915 <sup>B</sup> | 1145,00 | 96086925 <sup>B</sup> | 1157,00 | 96086930                        | 1317,00 |
| ТР 40-430/2  | 300   | 5,5                              | 98743274 <sup>B</sup> | 1489,00 | 98743275 <sup>B</sup> | 1503,00 | 98743280                        | 1696,00 |
| ТР 40-530/2  | 300   | 7,5                              | 98743232 <sup>B</sup> | 1584,00 | 98743233              | 1600,00 | 98743238                        | 1791,00 |
| ТР 40-630/2  | 300   | 11                               | 98743199 <sup>B</sup> | 2277,00 | 98743200              | 2300,00 | 98743205                        | 2485,00 |
| ТР 50-60/2   | 200   | 0,37                             | 99222477 <sup>B</sup> | 567,00  | 98182027 <sup>B</sup> | 616,00  | –                               | –       |
| ТР 50-120/2  | 200   | 0,75                             | 99222483 <sup>B</sup> | 695,00  | 98279255 <sup>B</sup> | 745,00  | –                               | –       |
| ТР 50-160/2  | 300   | 1,1                              | 96086973 <sup>A</sup> | 846,00  | 96086995 <sup>B</sup> | 854,00  | 96087006                        | 966,00  |
| ТР 50-180/2  | 200   | 0,75                             | 99222489 <sup>B</sup> | 785,00  | 98133648 <sup>B</sup> | 836,00  | –                               | –       |
| ТР 50-190/2  | 300   | 1,5                              | 96086974 <sup>A</sup> | 916,00  | 96086996 <sup>B</sup> | 925,00  | 96087007                        | 1036,00 |
| ТР 50-240/2  | 300   | 2,2                              | 96087177 <sup>A</sup> | 958,00  | 96087195 <sup>B</sup> | 968,00  | 96087204                        | 1078,00 |
| ТР 50-290/2  | 300   | 3                                | 96087178 <sup>A</sup> | 1021,00 | 96087196 <sup>B</sup> | 1031,00 | 96087205                        | 1141,00 |
| ТР 50-360/2  | 300   | 4                                | 96087179 <sup>A</sup> | 1174,00 | 96087197 <sup>B</sup> | 1185,00 | 96087206                        | 1345,00 |
| ТР 50-420/2  | 300   | 7,5                              | 98742869 <sup>B</sup> | 1622,00 | 98742870 <sup>B</sup> | 1638,00 | 98742875                        | 1858,00 |
| ТР 50-430/2  | 300   | 5,5                              | 96087180 <sup>B</sup> | 1553,00 | 96087198 <sup>B</sup> | 1569,00 | 96087207                        | 1725,00 |
| ТР 50-540/2  | 300   | 11                               | 98742817 <sup>B</sup> | 2316,00 | 98742818 <sup>B</sup> | 2339,00 | 98742823                        | 2552,00 |
| ТР 50-630/2  | 300   | 15                               | 98742775 <sup>B</sup> | 2450,00 | 98742776 <sup>B</sup> | 2474,00 | 98742781                        | 2686,00 |
| ТР 50-710/2  | 300   | 15                               | 96087183 <sup>B</sup> | 2450,00 | 96087201              | 2474,00 | 96087210                        | 2893,00 |
| ТР 50-830/2  | 300   | 18,5                             | 96087184              | 3042,00 | 96087202              | 3072,00 | 96087211                        | 3485,00 |
| ТР 50-900/2  | 300   | 22                               | 96087185              | 3480,00 | 96087203              | 3515,00 | 96087212                        | 3924,00 |
| ТР 65-60/2   | 200   | 0,55                             | 99222083              | 697,00  | 98509608              | 747,00  | –                               | –       |
| ТР 65-120/2  | 200   | 1,1                              | 99222089 <sup>B</sup> | 877,00  | 98585759 <sup>B</sup> | 929,00  | –                               | –       |
| ТР 65-170/2  | 300   | 2,2                              | 98742432 <sup>A</sup> | 962,00  | 98742433 <sup>B</sup> | 972,00  | 98742438                        | 1089,00 |
| ТР 65-180/2  | 200   | 1,5                              | 99222098 <sup>B</sup> | 955,00  | 98420371 <sup>B</sup> | 1007,00 | –                               | –       |
| ТР 65-210/2  | 300   | 3                                | 98742390 <sup>A</sup> | 1031,00 | 98742391 <sup>B</sup> | 1041,00 | 98742396                        | 1158,00 |
| ТР 65-250/2  | 300   | 4                                | 98742351 <sup>A</sup> | 1180,00 | 98742352 <sup>B</sup> | 1191,00 | 98742357                        | 1307,00 |
| ТР 65-340/2  | 300   | 5,5                              | 96087504 <sup>A</sup> | 1584,00 | 96087524 <sup>B</sup> | 1600,00 | 96087534                        | 1763,00 |
| ТР 65-410/2  | 300   | 7,5                              | 96087505 <sup>A</sup> | 1661,00 | 96087525 <sup>B</sup> | 1677,00 | 96087535                        | 1839,00 |
| ТР 65-460/2  | 300   | 11                               | 96087506 <sup>B</sup> | 2355,00 | 96087526 <sup>B</sup> | 2378,00 | 96087536                        | 2655,00 |
| ТР 65-550/2  | 300   | 15                               | 96087507 <sup>B</sup> | 2755,00 | 96087527              | 2783,00 | 96087537                        | 3056,00 |
| ТР 65-660/2  | 300   | 18,5                             | 96087508 <sup>B</sup> | 3251,00 | 96087528 <sup>B</sup> | 3284,00 | 96087538                        | 3552,00 |
| ТР 65-720/2  | 300   | 22                               | 96087509 <sup>B</sup> | 3619,00 | 96087529              | 3655,00 | 96087539                        | 4077,00 |
| ТР 65-930/2  | 300   | 30                               | 96087510              | 4196,00 | 96087530              | 4237,00 | 96087540                        | 4653,00 |
| ТР 80-120/2  | 200   | 1,5                              | 99222224 <sup>B</sup> | 1109,00 | 97851333 <sup>B</sup> | 1164,00 | –                               | –       |
| ТР 80-140/2  | 300   | 2,2                              | 96108697 <sup>B</sup> | 1012,00 | 96108717 <sup>B</sup> | 1022,00 | 96108737                        | 1150,00 |
| ТР 80-180/2  | 300   | 3                                | 96108698 <sup>B</sup> | 1107,00 | 96108718 <sup>B</sup> | 1118,00 | 96108738                        | 1246,00 |
| ТР 80-210/2  | 300   | 4                                | 96108699 <sup>A</sup> | 1242,00 | 96108719 <sup>B</sup> | 1254,00 | 96108739                        | 1381,00 |
| ТР 80-240/2  | 300   | 5,5                              | 96108700 <sup>A</sup> | 1585,00 | 96108720 <sup>B</sup> | 1585,00 | 96108740                        | 1753,00 |
| ТР 80-250/2  | 300   | 7,5                              | 96108701 <sup>A</sup> | 1699,00 | 96108721 <sup>B</sup> | 1716,00 | 96108741                        | 1967,00 |
| ТР 80-330/2  | 300   | 11                               | 96108702 <sup>A</sup> | 2412,00 | 96108722 <sup>B</sup> | 2436,00 | 96108742                        | 2680,00 |
| ТР 80-400/2  | 300   | 15                               | 96108703 <sup>B</sup> | 2419,00 | 96108723              | 2443,00 | 96108743                        | 2688,00 |
| ТР 80-520/2  | 300   | 18,5                             | 96108704 <sup>B</sup> | 3011,00 | 96108724 <sup>B</sup> | 3041,00 | 96108744                        | 3331,00 |
| ТР 80-570/2  | 300   | 22                               | 96108705 <sup>B</sup> | 3748,00 | 96108725 <sup>B</sup> | 3785,00 | 96108745                        | 4068,00 |
| ТР 80-700/2  | 300   | 30                               | 96108706              | 4253,00 | 96108726              | 4296,00 | 96108746                        | 4574,00 |
| ТР 100-120/2 | 200   | 2,2                              | 99221876 <sup>B</sup> | 1397,00 | 98702887              | 1454,00 | –                               | –       |
| ТР 100-160/2 | 300   | 4                                | 96109173 <sup>B</sup> | 1178,00 | 96109189              | 1189,00 | 96109205                        | 1346,00 |
| ТР 100-200/2 | 300   | 5,5                              | 96109174 <sup>B</sup> | 1482,00 | 96109190 <sup>B</sup> | 1496,00 | 96109206                        | 1650,00 |
| ТР 100-240/2 | 300   | 7,5                              | 96109175 <sup>A</sup> | 1543,00 | 96109191 <sup>B</sup> | 1558,00 | 96109207                        | 1711,00 |
| ТР 100-250/2 | 300   | 11                               | 96109176 <sup>B</sup> | 2488,00 | 96109192 <sup>B</sup> | 2513,00 | 96109208                        | 2774,00 |
| ТР 100-310/2 | 300   | 15                               | 96109177 <sup>B</sup> | 2793,00 | 96109193 <sup>B</sup> | 2821,00 | 96109209                        | 3079,00 |
| ТР 100-360/2 | 300   | 18,5                             | 96109178 <sup>B</sup> | 3366,00 | 96109194 <sup>B</sup> | 3399,00 | 96109210                        | 3652,00 |
| ТР 100-390/2 | 300   | 22                               | 96109179 <sup>B</sup> | 3824,00 | 96109195 <sup>B</sup> | 3862,00 | 96109211                        | 4110,00 |
| ТР 100-480/2 | 300   | 30                               | 96109180              | 4320,00 | 96109196              | 4363,00 | 96109212                        | 4742,00 |
| ТР 125-310/2 | 300   | 22                               | 99128263              | 3416,00 | 99128261              | 3450,00 | 99336877                        | 3781,00 |
| ТР 125-360/2 | 300   | 30                               | 99128262              | 4143,00 | 99128258              | 4184,00 | 99336879                        | 4508,00 |

\* Стандартное торцевое уплотнение для воды, не содержащей гликоль, от 0 °C до (Серия 200: BQBE +140 °C / Серия 300: BAQE +120 °C).

\*\* Стандартное торцевое уплотнение для воды с содержанием гликоля от -25 до +120 °C.

<sup>A</sup> – поддерживается складской запас готового продукта; <sup>B</sup> – поддерживается складской запас компонентов для сборки продукта.

Цены указаны на условиях «склад-Москва» без НДС.  
Рекомендованные розничные цены с 01.03.2020.

Информация, размещенная в Прайс-листе, не является публичной офертой.



Одинарные центробежные насосы «ин-лайн» ТР, 1450 об/мин

4

**Перекачиваемая жидкость:** Взрывобезопасная, не содержащая абразивных и волокнистых включений, химически нейтральная к материалам насоса. Для перекачивания химически агрессивных жидкостей необходимо выбрать соответствующую комбинацию материалов насоса, стойких к перекачиваемой жидкости.

**Материал:** ТР серии 300: корпус насоса из чугуна с шаровидным графитом EN-GJS-400-18-LT, рабочее колесо из чугуна EN-JL1030, чугуна с шаровидным графитом EN-GJS-400-15 или бронзы, щелевое уплотнение из бронзы. Все чугунные элементы конструкции насоса покрыты защитным коррозионностойким покрытием, нанесённым методом катафореза.

**Торцевое уплотнение:** Одинарное торцевое уплотнение.

**Тип присоединения:** Фланцевое соединение в соответствии с EN 1092-2.

**Номинальное напряжение:** До 1,5 кВт (включительно): 3 x 220-240D/380-415Y В;  
до 4 кВт (включительно): 3 x 380-415D В;  
до 15 кВт (включительно): 3 x 380-415D/660-690Y В;  
от 18,5 кВт (включительно): 3 x 380-420D/660-725Y В.

**Номинальная частота:** 50 Гц.

**Степень защиты:** IP55.

**Класс энергоэффективности:** до 355 кВт (включительно): ≥ IE3.  
от 400 кВт (включительно): ≥ IE2.

Электродвигатели мощностью от 3 кВт и выше поставляются со встроенным терморезистором (PTC)\*\* в соответствии с DIN 44082.

ТР, 3 x 400 В, 1450 об/мин

Группа продукта F1

| Тип продукта | Серия | Мощность<br>P <sub>2</sub> , кВт | DAQF/DBUE* |          | DAQF/DBUE*, Бронзовое рабочее колесо |          |
|--------------|-------|----------------------------------|------------|----------|--------------------------------------|----------|
|              |       |                                  | № продукта | EUR      | № продукта                           | EUR      |
| ТР 100-140/4 | 300   | 5,5                              | 99087214   | 2875,00  | 99087277                             | 3395,00  |
| ТР 100-200/4 | 300   | 7,5                              | 99087213   | 3202,00  | 99087276                             | 3722,00  |
| ТР 100-250/4 | 300   | 11                               | 99087212   | 3810,00  | 99087275                             | 4330,00  |
| ТР 100-330/4 | 300   | 15                               | 99087211   | 4243,00  | 99087274                             | 5061,00  |
| ТР 100-370/4 | 300   | 18,5                             | 99087210   | 4870,00  | 99087273                             | 5687,00  |
| ТР 100-410/4 | 300   | 22                               | 99087209   | 5375,00  | 99087272                             | 6192,00  |
| ТР 125-150/4 | 300   | 7,5                              | 99087215   | 3722,00  | 99087278                             | 4271,00  |
| ТР 125-190/4 | 300   | 11                               | 98736585   | 4041,00  | 98736627                             | 4591,00  |
| ТР 125-230/4 | 300   | 15                               | 98736584   | 4401,00  | 98736626                             | 4951,00  |
| ТР 125-300/4 | 300   | 18,5                             | 98736588   | 5003,00  | 98736630                             | 5895,00  |
| ТР 125-340/4 | 300   | 22                               | 98736587   | 5483,00  | 98736629                             | 6375,00  |
| ТР 125-400/4 | 300   | 30                               | 98736586   | 5963,00  | 98736628                             | 6855,00  |
| ТР 150-130/4 | 300   | 7,5                              | 98736593   | 4155,00  | 98736635                             | 4838,00  |
| ТР 150-160/4 | 300   | 11                               | 98736592   | 4521,00  | 98736634                             | 5205,00  |
| ТР 150-200/4 | 300   | 15                               | 98736591   | 4883,00  | 98736633                             | 5567,00  |
| ТР 150-220/4 | 300   | 18,5                             | 98736590   | 5387,00  | 98736632                             | 6070,00  |
| ТР 150-250/4 | 300   | 22                               | 98736589   | 5772,00  | 98736631                             | 6455,00  |
| ТР 150-260/4 | 300   | 18,5                             | 98736597   | 5814,00  | 98736639                             | 6766,00  |
| ТР 150-280/4 | 300   | 22                               | 98736596   | 6125,00  | 98736638                             | 7076,00  |
| ТР 150-340/4 | 300   | 30                               | 98736595   | 6852,00  | 98736637                             | 7803,00  |
| ТР 150-390/4 | 300   | 37                               | 98736594   | 7889,00  | 98736636                             | 8840,00  |
| ТР 150-450/4 | 300   | 45                               | 98736600   | 9198,00  | 98736642                             | 10647,00 |
| ТР 150-520/4 | 300   | 55                               | 98736599   | 9860,00  | 98736641                             | 11309,00 |
| ТР 150-660/4 | 300   | 75                               | 98736598   | 11256,00 | 98736640                             | 12705,00 |
| ТР 200-160/4 | 300   | 15                               | 98736605   | 5682,00  | 98736647                             | 6648,00  |
| ТР 200-190/4 | 300   | 18,5                             | 98736604   | 5811,00  | 98736646                             | 6778,00  |
| ТР 200-200/4 | 300   | 22                               | 98736603   | 6156,00  | 98736645                             | 7123,00  |
| ТР 200-240/4 | 300   | 30                               | 98736602   | 7485,00  | 98736644                             | 8451,00  |

\* Стандартное торцевое уплотнение для воды, не содержащей гликоль, от 0 °C до (DAQF +140 °C / DBUE +150 °C).

\*\* Для преобразования термисторного сигнала в релейный и передачи его на пускатель необходимо использовать реле термисторной защиты (№ продукта 99653086, см. раздел 11 «Системы управления, автоматика, принадлежности»).



ТР, 3 × 400 В, 1450 об/мин

Группа продукта F1

| Тип продукта | Серия | Мощность<br>P <sub>2</sub> , кВт | DAQF*      |            | DAQF*, Бронзовое рабочее колесо |            |
|--------------|-------|----------------------------------|------------|------------|---------------------------------|------------|
|              |       |                                  | № продукта | EUR        | № продукта                      | EUR        |
| ТР 200-270/4 | 300   | 45                               | 98736608   | 9559,00    | 98736650                        | 10907,00   |
| ТР 200-290/4 | 300   | 37                               | 98736601   | 9055,00    | 98736643                        | 10039,00   |
| ТР 200-320/4 | 300   | 55                               | 98736607   | 10405,00   | 98736649                        | 11753,00   |
| ТР 200-330/4 | 300   | 37                               | 98917470   | 9393,00    | 98917482                        | 11173,00   |
| ТР 200-360/4 | 300   | 45                               | 98917469   | 9830,00    | 98917481                        | 11610,00   |
| ТР 200-400/4 | 300   | 55                               | 98842922   | 10616,00   | 98842936                        | 12395,00   |
| ТР 200-410/4 | 300   | 75                               | 98736606   | 11460,00   | 98736648                        | 12808,00   |
| ТР 200-470/4 | 300   | 75                               | 98842921   | 11884,00   | 98842935                        | 13663,00   |
| ТР 200-530/4 | 300   | 90                               | 98842920   | по запросу | 98842934                        | по запросу |
| ТР 200-590/4 | 300   | 110                              | 98842919   | по запросу | 98842933                        | по запросу |
| ТР 200-660/4 | 300   | 132                              | 98842918   | по запросу | 98842932                        | по запросу |
| ТР 300-190/4 | 300   | 30                               | 99087233   | 13111,00   | 99087306                        | 14583,00   |
| ТР 300-220/4 | 300   | 37                               | 99087232   | 13269,00   | 99087305                        | 14741,00   |
| ТР 300-250/4 | 300   | 45                               | 99087231   | 14517,00   | 99087304                        | 15989,00   |
| ТР 300-290/4 | 300   | 55                               | 99087230   | 15710,00   | 99087303                        | 17493,00   |
| ТР 300-390/4 | 300   | 75                               | 99087229   | 18159,00   | 99087292                        | 19943,00   |
| ТР 300-420/4 | 300   | 90                               | 99087228   | по запросу | 99087291                        | по запросу |
| ТР 300-430/4 | 300   | 110                              | 99087227   | по запросу | 99087290                        | по запросу |
| ТР 300-500/4 | 300   | 132                              | 99087226   | по запросу | 99087289                        | по запросу |
| ТР 300-550/4 | 300   | 160                              | 99087225   | по запросу | 99087288                        | по запросу |
| ТР 350-280/4 | 300   | 75                               | 99087241   | 17019,00   | 99087314                        | 19248,00   |
| ТР 350-320/4 | 300   | 90                               | 99087240   | по запросу | 99087313                        | по запросу |
| ТР 350-360/4 | 300   | 110                              | 99087239   | по запросу | 99087312                        | по запросу |
| ТР 350-420/4 | 300   | 132                              | 99087238   | по запросу | 99087311                        | по запросу |
| ТР 350-480/4 | 300   | 160                              | 99087237   | по запросу | 99087310                        | по запросу |
| ТР 350-530/4 | 300   | 200                              | 99087236   | по запросу | 99087309                        | по запросу |
| ТР 350-650/4 | 300   | 250                              | 99087235   | по запросу | 99087308                        | по запросу |
| ТР 350-780/4 | 300   | 315                              | 99087234   | по запросу | 99087307                        | по запросу |

\* Стандартное торцевое уплотнение для воды, не содержащей гликоль, от 0 °С до (DAQF +140 °С / DBUE +150 °С).

ТР, 3 × 400 В, 1450 об/мин

Группа продукта F1

| Тип продукта | Серия | Мощность<br>P <sub>2</sub> , кВт | DBUE*      |            | DBUE*, Бронзовое рабочее колесо |            |
|--------------|-------|----------------------------------|------------|------------|---------------------------------|------------|
|              |       |                                  | № продукта | EUR        | № продукта                      | EUR        |
| ТР 400-470/4 | 300   | 315                              | 96162126   | по запросу | 96162387                        | по запросу |
| ТР 400-510/4 | 300   | 355                              | 96162127   | по запросу | 96162388                        | по запросу |
| ТР 400-540/4 | 300   | 400                              | 96162128   | по запросу | 96162389                        | по запросу |
| ТР 400-670/4 | 300   | 500                              | 96162129   | по запросу | 96162390                        | по запросу |
| ТР 400-720/4 | 300   | 560                              | 96162130   | по запросу | 96162391                        | по запросу |
| ТР 400-760/4 | 300   | 630                              | 96162131   | по запросу | 96162392                        | по запросу |

ТР, 3 × 400 В, 2900 об/мин

Группа продукта F1

| Тип продукта  | Серия | Мощность<br>P <sub>2</sub> , кВт | DAQF*      |            | DAQF*, Бронзовое рабочее колесо |            |
|---------------|-------|----------------------------------|------------|------------|---------------------------------|------------|
|               |       |                                  | № продукта | EUR        | № продукта                      | EUR        |
| ТР 100-530/2  | 300   | 45                               | 99087202   | 12922,00   | 99087265                        | 13458,00   |
| ТР 100-650/2  | 300   | 55                               | 99087201   | 13442,00   | 99087264                        | 13977,00   |
| ТР 100-800/2  | 300   | 75                               | 99087200   | 13964,00   | 99087263                        | 14499,00   |
| ТР 100-950/2  | 300   | 90                               | 99087199   | по запросу | 99087262                        | по запросу |
| ТР 100-1040/2 | 300   | 110                              | 99087198   | по запросу | 99087261                        | по запросу |
| ТР 100-1200/2 | 300   | 132                              | 99087197   | по запросу | 99087260                        | по запросу |
| ТР 100-1410/2 | 300   | 160                              | 99087196   | по запросу | 99087259                        | по запросу |

\* Стандартное торцевое уплотнение для воды, не содержащей гликоль, от 0 °С до (DAQF +140 °С / DBUE +150 °С). По запросу возможно исполнение на +150 °С с заменой уплотнения DAQF.

Цены указаны на условиях «склад-Москва» без НДС.  
Рекомендованные розничные цены с 01.03.2020.

Информация, размещенная в Прайс-листе, не является публичной офертой.



### Сдвоенные центробежные насосы «ин-лайн» TPD, 970 об/мин

4

**Перекачиваемая жидкость:** Взрывобезопасная, не содержащая абразивных и волокнистых включений, химически нейтральная к материалам насоса. Для перекачивания химически агрессивных жидкостей необходимо выбрать соответствующую комбинацию материалов насоса, стойких к перекачиваемой жидкости.

**Материал:** TPD серии 300: корпус насоса из чугуна EN-GJL-250, рабочее колесо из чугуна EN-GJL-200 или бронзы, щелевое уплотнение из бронзы. Все чугунные элементы конструкции насоса покрыты защитным коррозионностойким покрытием, нанесённым методом катафореза.

**Торцевое уплотнение:** Одинарное торцевое уплотнение.

**Тип присоединения:** Фланцевое соединение в соответствии с EN 1092-2.

**Номинальное напряжение:** 3 x 380-415D/660-690Y В.

**Номинальная частота:** 50 Гц.

**Степень защиты:** IP55.

**Класс энергоэффективности:** ≥ IE3.

Электродвигатели мощностью от 3 кВт и выше поставляются со встроенным терморезистором (PTC)<sup>\*\*\*</sup> в соответствии с DIN 44082.

### TPD, 3 x 400 В, 970 об/мин

Группа продукта F1

| Тип продукта  | Серия | Мощность<br>P <sub>2</sub> , кВт | BAQE*      |         | BQQE**     |         | BAQE*, Бронзовое рабочее колесо |         | Тип глухого<br>фланца <sup>1</sup> |
|---------------|-------|----------------------------------|------------|---------|------------|---------|---------------------------------|---------|------------------------------------|
|               |       |                                  | № продукта | EUR     | № продукта | EUR     | № продукта                      | EUR     |                                    |
| TPD 125-60/6  | 300   | 1,5                              | 96109677   | 3691,00 | 96109689   | 3726,00 | 96109701                        | 4761,00 | Тип 6                              |
| TPD 125-70/6  | 300   | 2,2                              | 96109754   | 3908,00 | 96109764   | 3945,00 | 96109774                        | 4978,00 | Тип 6                              |
| TPD 125-80/6  | 300   | 3                                | 98743804   | 4559,00 | 98743805   | 4602,00 | 98743810                        | 5659,00 | Тип 8                              |
| TPD 125-100/6 | 300   | 4                                | 98743780   | 4993,00 | 98743781   | 5041,00 | 98743786                        | 6093,00 | Тип 8                              |
| TPD 125-130/6 | 300   | 5,5                              | 98742661   | 5644,00 | 98742662   | 5698,00 | 98742667                        | 7428,00 | Тип 8                              |
| TPD 125-160/6 | 300   | 7,5                              | 98742637   | 7381,00 | 98742638   | 7452,00 | 98742643                        | 9165,00 | Тип 8                              |
| TPD 150-60/6  | 300   | 2,2                              | 96110013   | 4299,00 | 96110021   | 4339,00 | 96110029                        | 5666,00 | Тип 7                              |
| TPD 150-70/6  | 300   | 3                                | 96110014   | 4950,00 | 96110022   | 4997,00 | 96110030                        | 6317,00 | Тип 7                              |
| TPD 150-90/6  | 300   | 4                                | 96110015   | 5427,00 | 96110023   | 5479,00 | 96110031                        | 6795,00 | Тип 7                              |
| TPD 150-110/6 | 300   | 5,5                              | 96110016   | 6078,00 | 96110024   | 6136,00 | 96110032                        | 7446,00 | Тип 7                              |

\* Стандартное торцевое уплотнение для воды, не содержащей гликоль, от 0 до +120 °С.

\*\* Стандартное торцевое уплотнение для воды с содержанием гликоля от -25 до +120 °С.

\*\*\* Для преобразования термисторного сигнала в релейный и передачи его на пускатель необходимо использовать реле термисторной защиты (№ продукта 99653086, см. раздел 11 «Системы управления, автоматика, принадлежности»).

<sup>1</sup> Номер продукта в разделе «Принадлежности для насосов "ин-лайн"».

## Сдвоенные центробежные насосы «ин-лайн» TPD, 1450 об/мин



- Перекачиваемая жидкость:** Взрывобезопасная, не содержащая абразивных и волокнистых включений, химически нейтральная к материалам насоса. Для перекачивания химически агрессивных жидкостей необходимо выбрать соответствующую комбинацию материалов насоса, стойких к перекачиваемой жидкости.
- Материал:** TPD серии 200: корпус насоса из чугуна EN-GJL-250, рабочее колесо из нержавеющей стали 1.4301, щелевое уплотнение из нержавеющей стали 1.4301 / PTFE.  
TPD серии 300: корпус насоса из чугуна EN-GJL-250, рабочее колесо из чугуна EN-GJL-200 или бронзы, щелевое уплотнение из бронзы.  
Все чугунные элементы конструкции насоса покрыты защитным коррозионностойким покрытием, нанесённым методом катафореза.
- Торцевое уплотнение:** Одинарное торцевое уплотнение.
- Тип присоединения:** Фланцевое соединение в соответствии с EN 1092-2.
- Номинальное напряжение:** До 1,5 кВт (включительно): 3 x 220-240D/380-415Y В;  
до 4 кВт (включительно): 3 x 380-415D В;  
до 15 кВт (включительно): 3 x 380-415D/660-690Y В;  
от 18,5 кВт (включительно): 3 x 380-420D/660-725Y В.
- Номинальная частота:** 50 Гц.
- Степень защиты:** IP55.
- Класс энергоэффективности:** ≥ IE3.

4

Электродвигатели мощностью от 3 кВт и выше поставляются со встроенным терморезистором (PTC)\*\*\* в соответствии с DIN 44082.

### TPD, 3 x 400 В, 1450 об/мин

Группа продукта F1

| Тип продукта | Серия | Мощность P <sub>2</sub> , кВт | BQBE/BAQE* |         | BQQE**     |         | BAQE*, Бронзовое рабочее колесо |         | Тип глухого фланца <sup>1</sup> |
|--------------|-------|-------------------------------|------------|---------|------------|---------|---------------------------------|---------|---------------------------------|
|              |       |                               | № продукта | EUR     | № продукта | EUR     | № продукта                      | EUR     |                                 |
| TPD 32-30/4  | 200   | 0,12                          | 99261397   | 733,00  | 98957945   | 815,00  | -                               | -       | Тип 1                           |
| TPD 32-40/4  | 200   | 0,25                          | 99222051   | 888,00  | 98958184   | 986,00  | -                               | -       | Тип 1                           |
| TPD 32-60/4  | 200   | 0,25                          | 99222046   | 909,00  | 98958180   | 1008,00 | -                               | -       | Тип 2                           |
| TPD 32-80/4  | 300   | 0,25                          | 96086751   | 1473,00 | 96086757   | 1487,00 | 96086760                        | 1794,00 | Тип 3                           |
| TPD 32-100/4 | 300   | 0,37                          | 96086752   | 1502,00 | 96086758   | 1516,00 | 96086761                        | 1823,00 | Тип 3                           |
| TPD 32-120/4 | 300   | 0,55                          | 96086753   | 1552,00 | 96086759   | 1567,00 | 96086762                        | 1947,00 | Тип 4                           |
| TPD 40-30/4  | 200   | 0,12                          | 99261474   | 876,00  | 98957955   | 959,00  | -                               | -       | Тип 1                           |
| TPD 40-90/4  | 200   | 0,25                          | 99222350   | 1078,00 | 98958181   | 1179,00 | -                               | -       | Тип 2                           |
| TPD 40-100/4 | 300   | 0,55                          | 96086895   | 1689,00 | 96086901   | 1705,00 | 96086904                        | 2046,00 | Тип 3                           |
| TPD 40-110/4 | 300   | 0,75                          | 98743362   | 1659,00 | 98743363   | 1675,00 | 98743365                        | 2090,00 | Тип 4                           |
| TPD 40-140/4 | 300   | 1,1                           | 98743332   | 1923,00 | 98743333   | 1941,00 | 98743335                        | 2354,00 | Тип 4                           |
| TPD 50-30/4  | 200   | 0,25                          | 99222467   | 1093,00 | 98957969   | 1194,00 | -                               | -       | Тип 1                           |
| TPD 50-60/4  | 200   | 0,37                          | 99222006   | 1350,00 | 98958089   | 1453,00 | -                               | -       | Тип 2                           |
| TPD 50-90/4  | 300   | 0,55                          | 96087141   | 1815,00 | 96087153   | 1832,00 | 96087159                        | 2172,00 | Тип 3                           |
| TPD 50-80/4  | 300   | 0,75                          | 98742977   | 1930,00 | 98742978   | 1949,00 | 98742980                        | 2421,00 | Тип 5                           |
| TPD 50-120/4 | 300   | 1,1                           | 98742947   | 1964,00 | 98742948   | 1983,00 | 98742950                        | 2455,00 | Тип 5                           |
| TPD 50-140/4 | 300   | 1,5                           | 98742917   | 1998,00 | 98742918   | 2017,00 | 98742920                        | 2489,00 | Тип 5                           |
| TPD 50-190/4 | 300   | 2,2                           | 96087297   | 2161,00 | 96087301   | 2181,00 | 96087303                        | 3082,00 | Тип 5                           |
| TPD 50-230/4 | 300   | 3                             | 96087298   | 2361,00 | 96087302   | 2384,00 | 96087304                        | 3282,00 | Тип 5                           |

\* Стандартное торцевое уплотнение для воды, не содержащей гликоль, от 0 °С до (Серия 200: BQBE +140 °С / Серия 300: BAQE +120 °С).\*\* Стандартное торцевое уплотнение для воды с содержанием гликоля от -25 до +120 °С.

\*\*\* Для преобразования термисторного сигнала в релейный и передачи его на пускатель необходимо использовать реле термисторной защиты (№ продукта 99653086, см. раздел 11 «Системы управления, автоматика, принадлежности»).

<sup>1</sup> Номер продукта в разделе «Принадлежности для насосов "ин-лайн"».

**TPD, 3 × 400 В, 1450 об/мин**

Группа продукта F1

| Тип продукта  | Серия | Мощность<br>P <sub>2</sub> , кВт | BQBE/BAQE* |         | BQQE**     |         | BAQE*, Бронзовое рабочее колесо |          | Тип глухого<br>фланца <sup>1</sup> |
|---------------|-------|----------------------------------|------------|---------|------------|---------|---------------------------------|----------|------------------------------------|
|               |       |                                  | № продукта | EUR     | № продукта | EUR     | № продукта                      | EUR      |                                    |
| TPD 65-30/4   | 200   | 0,25                             | 99222064   | 1348,00 | 98957990   | 1449,00 | -                               | -        | Тип 2                              |
| TPD 65-60/4   | 200   | 0,55                             | 99222077   | 1616,00 | 98957998   | 1720,00 | -                               | -        | Тип 2                              |
| TPD 65-90/4   | 300   | 0,75                             | 96087465   | 2004,00 | 96087477   | 2023,00 | 96087483                        | 2368,00  | Тип 3                              |
| TPD 65-110/4  | 300   | 1,1                              | 96087466   | 2081,00 | 96087478   | 2101,00 | 96087484                        | 2693,00  | Тип 5                              |
| TPD 65-130/4  | 300   | 1,5                              | 96087467   | 2197,00 | 96087479   | 2218,00 | 96087485                        | 2809,00  | Тип 5                              |
| TPD 65-150/4  | 300   | 2,2                              | 96087639   | 2382,00 | 96087645   | 2405,00 | 96087648                        | 2994,00  | Тип 5                              |
| TPD 65-170/4  | 300   | 3                                | 96087640   | 2486,00 | 96087646   | 2510,00 | 96087649                        | 3098,00  | Тип 5                              |
| TPD 65-240/4  | 300   | 4                                | 96087641   | 2855,00 | 96087647   | 2883,00 | 96087650                        | 3788,00  | Тип 5                              |
| TPD 80-30/4   | 200   | 0,37                             | 99222186   | 1817,00 | 98958018   | 1923,00 | -                               | -        | Тип 2                              |
| TPD 80-60/4   | 200   | 0,75                             | 99222217   | 2075,00 | 98958032   | 2184,00 | -                               | -        | Тип 2                              |
| TPD 80-70/4   | 300   | 1,1                              | 96108641   | 2120,00 | 96108657   | 2140,00 | 96108673                        | 2668,00  | Тип 3                              |
| TPD 80-90/4   | 300   | 1,5                              | 96108642   | 2235,00 | 96108658   | 2257,00 | 96108674                        | 2783,00  | Тип 3                              |
| TPD 80-110/4  | 300   | 2,2                              | 96108879   | 2428,00 | 96108891   | 2451,00 | 96108903                        | 2976,00  | Тип 3                              |
| TPD 80-150/4  | 300   | 3                                | 96108880   | 2543,00 | 96108892   | 2568,00 | 96108904                        | 3197,00  | Тип 4                              |
| TPD 80-170/4  | 300   | 4                                | 96108881   | 3199,00 | 96108893   | 3230,00 | 96108905                        | 3852,00  | Тип 4                              |
| TPD 80-240/4  | 300   | 5,5                              | 96108882   | 3663,00 | 96108894   | 3698,00 | 96108906                        | 4625,00  | Тип 8                              |
| TPD 80-270/4  | 300   | 7,5                              | 96108883   | 3951,00 | 96108895   | 3989,00 | 96108907                        | 5525,00  | Тип 8                              |
| TPD 80-340/4  | 300   | 11                               | 96108884   | 4816,00 | 96108896   | 4862,00 | 96108908                        | 6390,00  | Тип 8                              |
| TPD 100-30/4  | 200   | 0,55                             | 99221846   | 2339,00 | 98958052   | 2450,00 | -                               | -        | Тип 2                              |
| TPD 100-70/4  | 300   | 1,5                              | 96109103   | 2873,00 | 96109123   | 2901,00 | 96109143                        | 3456,00  | Тип 3                              |
| TPD 100-90/4  | 300   | 2,2                              | 96109348   | 3116,00 | 96109366   | 3146,00 | 96109384                        | 3699,00  | Тип 3                              |
| TPD 100-110/4 | 300   | 3                                | 96109349   | 3318,00 | 96109367   | 3350,00 | 96109385                        | 3901,00  | Тип 3                              |
| TPD 100-130/4 | 300   | 4                                | 96109350   | 3723,00 | 96109368   | 3759,00 | 96109386                        | 4583,00  | Тип 6                              |
| TPD 100-170/4 | 300   | 5,5                              | 96109351   | 4046,00 | 96109369   | 4086,00 | 96109387                        | 4906,00  | Тип 6                              |
| TPD 100-200/4 | 300   | 7,5                              | 96109352   | 4496,00 | 96109370   | 4540,00 | 96109388                        | 5516,00  | Тип 8                              |
| TPD 100-250/4 | 300   | 11                               | 96109353   | 5437,00 | 96109371   | 5490,00 | 96109389                        | 6458,00  | Тип 8                              |
| TPD 100-330/4 | 300   | 15                               | 96109354   | 6173,00 | 96109372   | 6233,00 | 96109390                        | 7777,00  | Тип 8                              |
| TPD 100-370/4 | 300   | 18,5                             | 96109355   | 7236,00 | 96109373   | 7306,00 | 96109391                        | 8839,00  | Тип 8                              |
| TPD 100-410/4 | 300   | 22                               | 96109356   | 8094,00 | 96109374   | 8172,00 | 96109392                        | 9698,00  | Тип 8                              |
| TPD 125-110/4 | 300   | 4                                | 96109579   | 3883,00 | 96109595   | 3921,00 | 96109611                        | 4933,00  | Тип 6                              |
| TPD 125-130/4 | 300   | 5,5                              | 96109580   | 4169,00 | 96109596   | 4209,00 | 96109612                        | 5219,00  | Тип 6                              |
| TPD 125-160/4 | 300   | 7,5                              | 96109581   | 5518,00 | 96109597   | 5571,00 | 96109613                        | 6567,00  | Тип 6                              |
| TPD 125-190/4 | 300   | 11                               | 98743738   | 5846,00 | 98743739   | 5903,00 | 98743744                        | 6925,00  | Тип 8                              |
| TPD 125-230/4 | 300   | 15                               | 98743696   | 6459,00 | 98743697   | 6522,00 | 98743702                        | 7538,00  | Тип 8                              |
| TPD 125-300/4 | 300   | 18,5                             | 98742595   | 7481,00 | 98742596   | 7553,00 | 98742601                        | 9230,00  | Тип 8                              |
| TPD 125-340/4 | 300   | 22                               | 98742571   | 8298,00 | 98742572   | 8379,00 | 98742577                        | 10048,00 | Тип 8                              |
| TPD 125-400/4 | 300   | 30                               | 98742547   | 9116,00 | 98742548   | 9204,00 | 98742553                        | 10865,00 | Тип 8                              |
| TPD 150-130/4 | 300   | 7,5                              | 96109894   | 6131,00 | 96109904   | 6190,00 | 96109914                        | 7472,00  | Тип 7                              |
| TPD 150-160/4 | 300   | 11                               | 96109895   | 6664,00 | 96109905   | 6728,00 | 96109915                        | 8005,00  | Тип 7                              |
| TPD 150-200/4 | 300   | 15                               | 96109896   | 7276,00 | 96109906   | 7347,00 | 96109916                        | 8618,00  | Тип 7                              |
| TPD 150-220/4 | 300   | 18,5                             | 96109897   | 8135,00 | 96109907   | 8214,00 | 96109917                        | 9476,00  | Тип 7                              |
| TPD 150-250/4 | 300   | 22                               | 96109898   | 8789,00 | 96109908   | 8874,00 | 96109918                        | 10130,00 | Тип 7                              |

\* Стандартное торцевое уплотнение для воды, не содержащей гликоль, от 0 °С до (Серия 200: BQBE +140 °С / Серия 300: BAQE +120 °С).

\*\* Стандартное торцевое уплотнение для воды с содержанием гликоля от -25 до +120 °С.

<sup>1</sup> Номер продукта в разделе «Принадлежности для насосов "ин-лайн"».

## Сдвоенные центробежные насосы «ин-лайн» TPD, 2900 об/мин



- Перекачиваемая жидкость:** Взрывобезопасная, не содержащая абразивных и волокнистых включений, химически нейтральная к материалам насоса. Для перекачивания химически агрессивных жидкостей необходимо выбрать соответствующую комбинацию материалов насоса, стойких к перекачиваемой жидкости.
- Материал:** TPD серии 100: корпус насоса из чугуна EN-GJL-150/200, рабочее колесо из композитного материала, щелевое уплотнение из нержавеющей стали 1.4301 / PTFE.  
 TPD серии 200: корпус насоса из чугуна EN-GJL-250, рабочее колесо из нержавеющей стали 1.4301, щелевое уплотнение из нержавеющей стали 1.4301 / PTFE.  
 TPD серии 300: корпус насоса из чугуна EN-GJL-250, рабочее колесо из чугуна EN-GJL-200 или бронзы, щелевое уплотнение из бронзы.  
 Все чугунные элементы конструкции насоса покрыты защитным коррозионностойким покрытием, нанесённым методом катафореза.
- Торцевое уплотнение:** Одинарное торцевое уплотнение.
- Тип присоединения:** Фланцевое соединение в соответствии с EN 1092-2.
- Номинальное напряжение:** До 1,5 кВт (включительно): 3 x 220-240D/380-415Y В;  
 до 5,5 кВт (включительно): 3 x 380-415D В;  
 до 22 кВт (включительно): 3 x 380-415D/660-690Y В;  
 от 30 кВт (включительно): 3 x 380-420D/660-725Y В.
- Номинальная частота:** 50 Гц.
- Степень защиты:** IP55.
- Класс энергоэффективности:** ≥ IE3.

4

Электродвигатели мощностью от 3 кВт и выше поставляются со встроенным терморезистором (PTC)\*\*\* в соответствии с DIN 44082.

### TPD, 3 x 400 В, 2900 об/мин

Группа продукта F1

| Тип продукта | Серия | Мощность P <sub>2</sub> , кВт | BQBE/BAQE* |         | BQQE**     |         | BAQE*, Бронзовое рабочее колесо |         | Тип глухого фланца <sup>1</sup> |
|--------------|-------|-------------------------------|------------|---------|------------|---------|---------------------------------|---------|---------------------------------|
|              |       |                               | № продукта | EUR     | № продукта | EUR     | № продукта                      | EUR     |                                 |
| TPD 32-60/2  | 200   | 0,25                          | 99261463   | 768,00  | 98957949   | 849,00  | -                               | -       | Тип 1                           |
| TPD 32-120/2 | 200   | 0,37                          | 99221975   | 963,00  | 98957951   | 1060,00 | -                               | -       | Тип 1                           |
| TPD 32-150/2 | 200   | 0,37                          | 99221991   | 963,00  | 97900333   | 1060,00 | -                               | -       | Тип 2                           |
| TPD 32-180/2 | 200   | 0,55                          | 99221993   | 1091,00 | 98958122   | 1190,00 | -                               | -       | Тип 2                           |
| TPD 32-200/2 | 300   | 1,1                           | 96086697   | 1503,00 | 96086727   | 1836,00 | 96086715                        | 1818,00 | Тип 2                           |
| TPD 32-230/2 | 200   | 0,75                          | 99221995   | 1218,00 | 98958124   | 1319,00 | -                               | -       | Тип 3                           |
| TPD 32-250/2 | 300   | 1,5                           | 96086698   | 1676,00 | 96086710   | 1692,00 | 96086716                        | 1991,00 | Тип 3                           |
| TPD 32-320/2 | 300   | 2,2                           | 96086793   | 1811,00 | 96086801   | 1829,00 | 96086805                        | 2126,00 | Тип 3                           |
| TPD 32-380/2 | 300   | 3                             | 96086794   | 1966,00 | 96086802   | 1985,00 | 96086806                        | 2281,00 | Тип 3                           |
| TPD 32-460/2 | 300   | 4                             | 96086795   | 2023,00 | 96086803   | 2043,00 | 96086807                        | 2411,00 | Тип 4                           |
| TPD 32-580/2 | 300   | 5,5                           | 96086796   | 2505,00 | 96086804   | 2529,00 | 96086808                        | 2892,00 | Тип 4                           |
| TPD 40-60/2  | 200   | 0,25                          | 99222288   | 873,00  | 98455942   | 970,00  | -                               | -       | Тип 1                           |
| TPD 40-120/2 | 200   | 0,37                          | 99222304   | 1097,00 | 98083077   | 1196,00 | -                               | -       | Тип 1                           |
| TPD 40-190/2 | 200   | 0,75                          | 99222329   | 1342,00 | 98173086   | 1443,00 | -                               | -       | Тип 2                           |
| TPD 40-230/2 | 200   | 1,1                           | 99222331   | 1385,00 | 98958133   | 1486,00 | -                               | -       | Тип 2                           |
| TPD 40-240/2 | 300   | 2,2                           | 96086943   | 1927,00 | 96086953   | 1946,00 | 96086958                        | 2277,00 | Тип 2                           |
| TPD 40-270/2 | 200   | 1,5                           | 99222333   | 1512,00 | 98915456   | 1615,00 | -                               | -       | Тип 3                           |
| TPD 40-300/2 | 300   | 3                             | 96086944   | 2042,00 | 96086954   | 2062,00 | 96086959                        | 2392,00 | Тип 3                           |
| TPD 40-360/2 | 300   | 4                             | 96086945   | 2312,00 | 96086955   | 2334,00 | 96086960                        | 2662,00 | Тип 3                           |
| TPD 40-430/2 | 300   | 5,5                           | 98743286   | 2884,00 | 98743287   | 2912,00 | 98743292                        | 3307,00 | Тип 4                           |
| TPD 40-530/2 | 300   | 7,5                           | 98743244   | 3069,00 | 98743245   | 3099,00 | 98743250                        | 3492,00 | Тип 4                           |
| TPD 40-630/2 | 300   | 11                            | 98743211   | 4301,00 | 98743212   | 4343,00 | 98743217                        | 4724,00 | Тип 4                           |

\* Стандартное торцевое уплотнение для воды, не содержащей гликоль, от 0 °C до (Серия 200: BQBE +140 °C / Серия 300: BAQE +120 °C).

\*\* Стандартное торцевое уплотнение для воды с содержанием гликоля от -25 до +120 °C.

\*\*\* Для преобразования термисторного сигнала в релейный и передачи его на пускатель необходимо использовать реле термисторной защиты (№ продукта 99653086, см. раздел 11 «Системы управления, автоматика, принадлежности»).

<sup>1</sup> Номер продукта в разделе «Принадлежности для насосов "ин-лайн"».

**TPD, 3 × 400 В, 2900 об/мин**

Группа продукта F1

| Тип продукта  | Серия | Мощность<br>P <sub>2</sub> , кВт | BQBE/BAQE* |         | BQCE**     |         | BAQE*, Бронзовое рабочее колесо |         | Тип глухого<br>фланца <sup>1</sup> |
|---------------|-------|----------------------------------|------------|---------|------------|---------|---------------------------------|---------|------------------------------------|
|               |       |                                  | № продукта | EUR     | № продукта | EUR     | № продукта                      | EUR     |                                    |
| TPD 50-60/2   | 200   | 0,37                             | 99222479   | 1098,00 | 98957979   | 1197,00 | –                               | –       | Тип 1                              |
| TPD 50-120/2  | 200   | 0,75                             | 99222485   | 1348,00 | 98957982   | 1449,00 | –                               | –       | Тип 2                              |
| TPD 50-160/2  | 300   | 1,1                              | 96087039   | 1708,00 | 96087061   | 1725,00 | 96087072                        | 1953,00 | Тип 3                              |
| TPD 50-180/2  | 200   | 0,75                             | 99222491   | 1522,00 | 98957985   | 1625,00 | –                               | –       | Тип 2                              |
| TPD 50-190/2  | 300   | 1,5                              | 96087040   | 1850,00 | 96087062   | 1868,00 | 96087073                        | 2095,00 | Тип 3                              |
| TPD 50-240/2  | 300   | 2,2                              | 96087231   | 1935,00 | 96087249   | 1953,00 | 96087258                        | 2180,00 | Тип 3                              |
| TPD 50-290/2  | 300   | 3                                | 96087232   | 2062,00 | 96087250   | 2082,00 | 96087259                        | 2307,00 | Тип 3                              |
| TPD 50-360/2  | 300   | 4                                | 96087233   | 2370,00 | 96087251   | 2393,00 | 96087260                        | 2720,00 | Тип 3                              |
| TPD 50-430/2  | 300   | 5,5                              | 96087234   | 3136,00 | 96087252   | 3167,00 | 96087261                        | 3486,00 | Тип 3                              |
| TPD 50-420/2  | 300   | 7,5                              | 98742881   | 3143,00 | 98742882   | 3174,00 | 98742887                        | 3624,00 | Тип 4                              |
| TPD 50-540/2  | 300   | 11                               | 98742829   | 4377,00 | 98742830   | 4419,00 | 98742835                        | 4858,00 | Тип 4                              |
| TPD 50-630/2  | 300   | 15                               | 98742787   | 4636,00 | 98742788   | 4681,00 | 98742793                        | 5117,00 | Тип 4                              |
| TPD 50-710/2  | 300   | 15                               | 96087237   | 4825,00 | 96087255   | 4872,00 | 96087264                        | 5729,00 | Тип 4                              |
| TPD 50-830/2  | 300   | 18,5                             | 96087238   | 6020,00 | 96087256   | 6078,00 | 96087265                        | 6924,00 | Тип 4                              |
| TPD 50-900/2  | 300   | 22                               | 96087239   | 6906,00 | 96087257   | 6973,00 | 96087266                        | 7810,00 | Тип 4                              |
| TPD 65-60/2   | 200   | 0,55                             | 99222116   | 1350,00 | 98958091   | 1451,00 | –                               | –       | Тип 1                              |
| TPD 65-120/2  | 200   | 1,1                              | 99222092   | 1699,00 | 98958003   | 1804,00 | –                               | –       | Тип 2                              |
| TPD 65-170/2  | 300   | 2,2                              | 98742444   | 1942,00 | 98742445   | 1961,00 | 98742450                        | 2202,00 | Тип 3                              |
| TPD 65-180/2  | 200   | 1,5                              | 99222101   | 1850,00 | 98958006   | 1956,00 | –                               | –       | Тип 2                              |
| TPD 65-210/2  | 300   | 3                                | 98742402   | 2081,00 | 98742403   | 2101,00 | 98742408                        | 2340,00 | Тип 3                              |
| TPD 65-250/2  | 300   | 4                                | 98742363   | 2382,00 | 98742364   | 2405,00 | 98742369                        | 2641,00 | Тип 3                              |
| TPD 65-340/2  | 300   | 5,5                              | 96087564   | 3199,00 | 96087584   | 3230,00 | 96087594                        | 3563,00 | Тип 3                              |
| TPD 65-410/2  | 300   | 7,5                              | 96087565   | 3353,00 | 96087585   | 3385,00 | 96087595                        | 3717,00 | Тип 3                              |
| TPD 65-460/2  | 300   | 11                               | 96087566   | 4633,00 | 96087586   | 4678,00 | 96087596                        | 5245,00 | Тип 5                              |
| TPD 65-550/2  | 300   | 15                               | 96087567   | 5442,00 | 96087587   | 5495,00 | 96087597                        | 6054,00 | Тип 5                              |
| TPD 65-660/2  | 300   | 18,5                             | 96087568   | 6444,00 | 96087588   | 6507,00 | 96087598                        | 7056,00 | Тип 5                              |
| TPD 65-720/2  | 300   | 22                               | 96087569   | 7187,00 | 96087589   | 7256,00 | 96087599                        | 8120,00 | Тип 5                              |
| TPD 65-930/2  | 300   | 30                               | 96087570   | 8350,00 | 96087590   | 8431,00 | 96087600                        | 9283,00 | Тип 5                              |
| TPD 80-120/2  | 200   | 1,5                              | 99222229   | 2150,00 | 98958040   | 2259,00 | –                               | –       | Тип 2                              |
| TPD 80-140/2  | 300   | 2,2                              | 96108767   | 2042,00 | 96108787   | 2062,00 | 96108807                        | 2325,00 | Тип 3                              |
| TPD 80-180/2  | 300   | 3                                | 96108768   | 2235,00 | 96108788   | 2257,00 | 96108808                        | 2518,00 | Тип 3                              |
| TPD 80-210/2  | 300   | 4                                | 96108769   | 2508,00 | 96108789   | 2532,00 | 96108809                        | 2791,00 | Тип 3                              |
| TPD 80-240/2  | 300   | 5,5                              | 96108770   | 2961,00 | 96108790   | 2566,00 | 96108810                        | 3291,00 | Тип 3                              |
| TPD 80-250/2  | 300   | 7,5                              | 96108771   | 3430,00 | 96108791   | 3463,00 | 96108811                        | 3978,00 | Тип 3                              |
| TPD 80-330/2  | 300   | 11                               | 96108772   | 4748,00 | 96108792   | 4794,00 | 96108812                        | 5297,00 | Тип 3                              |
| TPD 80-400/2  | 300   | 15                               | 96108773   | 4764,00 | 96108793   | 4810,00 | 96108813                        | 5312,00 | Тип 3                              |
| TPD 80-520/2  | 300   | 18,5                             | 96108774   | 5958,00 | 96108794   | 6016,00 | 96108814                        | 6611,00 | Тип 4                              |
| TPD 80-570/2  | 300   | 22                               | 96108775   | 7446,00 | 96108795   | 7518,00 | 96108815                        | 8099,00 | Тип 4                              |
| TPD 80-700/2  | 300   | 30                               | 96108776   | 8467,00 | 96108796   | 8550,00 | 96108816                        | 9120,00 | Тип 4                              |
| TPD 100-120/2 | 200   | 2,2                              | 99221878   | 2707,00 | 98958095   | 2822,00 | –                               | –       | Тип 2                              |
| TPD 100-160/2 | 300   | 4                                | 96109229   | 2379,00 | 96109245   | 2402,00 | 96109261                        | 2723,00 | Тип 3                              |
| TPD 100-200/2 | 300   | 5,5                              | 96109230   | 2992,00 | 96109246   | 3021,00 | 96109262                        | 3336,00 | Тип 3                              |
| TPD 100-240/2 | 300   | 7,5                              | 96109231   | 3115,00 | 96109247   | 3146,00 | 96109263                        | 3459,00 | Тип 3                              |
| TPD 100-250/2 | 300   | 11                               | 96109232   | 4902,00 | 96109248   | 4950,00 | 96109264                        | 5486,00 | Тип 3                              |
| TPD 100-310/2 | 300   | 15                               | 96109233   | 5519,00 | 96109249   | 5572,00 | 96109265                        | 6102,00 | Тип 3                              |
| TPD 100-360/2 | 300   | 18,5                             | 96109234   | 6675,00 | 96109250   | 6740,00 | 96109266                        | 7258,00 | Тип 3                              |
| TPD 100-390/2 | 300   | 22                               | 96109235   | 7600,00 | 96109251   | 7674,00 | 96109267                        | 8183,00 | Тип 3                              |
| TPD 100-480/2 | 300   | 30                               | 96109236   | 8602,00 | 96109252   | 8685,00 | 96109268                        | 9462,00 | Тип 6                              |

\* Стандартное торцевое уплотнение для воды, не содержащей гликоль, от 0 °С до (Серия 200: BQBE+140 °С / Серия 300: BAQE+120 °С).

\*\* Стандартное торцевое уплотнение для воды с содержанием гликоля от -25 до +120 °С.

<sup>1</sup> Номер продукта в разделе «Принадлежности для насосов "ин-лайн"».

# Одинарные центробежные насосы «ин-лайн» с корпусом из бронзы или нержавеющей стали

TR Z  
TR I

## Одинарные центробежные насосы «ин-лайн» TR Z с бронзовым корпусом, TR I с корпусом из нержавеющей стали



**Перекачиваемая жидкость:** Взрывобезопасная, не содержащая абразивных и волокнистых включений, химически нейтральная к материалам насоса. Для перекачивания химически агрессивных жидкостей необходимо выбрать соответствующую комбинацию материалов насоса, стойких к перекачиваемой жидкости.

**Материал:** TR серии 100 исполнение I: корпус насоса из нержавеющей стали 1.4308, рабочее колесо из композитного материала, щелевое уплотнение из нержавеющей стали 1.4301 / PTFE.  
TR серии 200 исполнение Z: корпус насоса из бронзы, рабочее колесо из нержавеющей стали 1.4301, щелевое уплотнение из нержавеющей стали 1.4301 / PTFE.

**Торцевое уплотнение:** Одинарное торцевое уплотнение.

**Тип присоединения:** Фланцевое соединение в соответствии с EN 1092-2.

**Номинальное напряжение:** 1 x 220-230D/240Y В;  
до 1,5 кВт (включительно): 3 x 220-240D/380-415Y В;  
до 2,2 кВт (включительно): 3 x 380-415D В.

**Номинальная частота:** 50 Гц.

**Степень защиты:** IP55.

**Класс энергоэффективности:** ≥ IE3.

Электродвигатели мощностью от 3 кВт и выше поставляются со встроенным терморезистором (PTC)\*\* в соответствии с DIN 44082.

### TR I, TR Z, 1450 об/мин

### Группа продукта F1

| Тип продукта  | Серия | Мощность P <sub>2</sub> , кВт | 1 x 220-240 В, BQBE* |         | 3 x 380-415 В, BQBE* |         |
|---------------|-------|-------------------------------|----------------------|---------|----------------------|---------|
|               |       |                               | № продукта           | EUR     | № продукта           | EUR     |
| TR 32-30/4 Z  | 200   | 0,12                          | 99261398             | 771,00  | 99261399             | 733,00  |
| TR 32-40/4 Z  | 200   | 0,25                          | 99221997             | 971,00  | 99222044             | 888,00  |
| TR 32-60/4 Z  | 200   | 0,25                          | 99221999             | 992,00  | 99222050             | 910,00  |
| TR 40-30/4 Z  | 200   | 0,12                          | 99261475             | 915,00  | 99261476             | 876,00  |
| TR 40-60/4 Z  | 200   | 0,25                          | 99222275             | 1159,00 | 99222283             | 1077,00 |
| TR 40-90/4 Z  | 200   | 0,25                          | 99222335             | 1161,00 | 99222352             | 1079,00 |
| TR 50-30/4 Z  | 200   | 0,18                          | 99222468             | 1175,00 | 99222469             | 1093,00 |
| TR 50-60/4 Z  | 200   | 0,37                          | 99222473             | 1433,00 | 99222475             | 1350,00 |
| TR 65-30/4 Z  | 200   | 0,25                          | 99222065             | 1456,00 | 99222068             | 1374,00 |
| TR 65-60/4 Z  | 200   | 0,55                          | 99222078             | 1729,00 | 99222081             | 1646,00 |
| TR 80-30/4 Z  | 200   | 0,37                          | 99222187             | 1934,00 | 99222190             | 1852,00 |
| TR 80-60/4 Z  | 200   | 0,75                          | 99222218             | 2205,00 | 99222220             | 2115,00 |
| TR 100-30/4 Z | 200   | 0,55                          | 99221847             | 2466,00 | 99221849             | 2383,00 |

### TR I, TR Z, 2900 об/мин

### Группа продукта F1

| Тип продукта   | Серия | Мощность P <sub>2</sub> , кВт | 1 x 220-240 В, BQBE* |         | 3 x 380-415 В, BQBE* |         |
|----------------|-------|-------------------------------|----------------------|---------|----------------------|---------|
|                |       |                               | № продукта           | EUR     | № продукта           | EUR     |
| TR 25-50/2 I   | 100   | 0,12                          | 99221958             | 565,00  | 99221956             | 527,00  |
| TR 25-80/2 I   | 100   | 0,18                          | 99221959             | 632,00  | 99221957             | 594,00  |
| TR 32-50/2 I   | 100   | 0,12                          | 99222129             | 681,00  | 99222117             | 643,00  |
| TR 32-60/2 Z   | 200   | 0,25                          | 99261464             | 864,00  | 99261465             | 782,00  |
| TR 32-80/2 I   | 100   | 0,25                          | 99222132             | 768,00  | 99222121             | 685,00  |
| TR 32-90/2 I   | 100   | 0,37                          | 99222136             | 828,00  | 99222124             | 746,00  |
| TR 32-120/2 Z  | 200   | 0,37                          | 99221976             | 1064,00 | 99221977             | 981,00  |
| TR 32-150/2 Z  | 200   | 0,37                          | 99221980             | 1064,00 | 99221981             | 981,00  |
| TR 32-180/2 Z  | 200   | 0,55                          | 99221984             | 1194,00 | 99221985             | 1111,00 |
| TR 32-230/2 Z  | 200   | 0,75                          | 99221988             | 1332,00 | 99221989             | 1242,00 |
| TR 40-50/2 I   | 100   | 0,12                          | 99222379             | 824,00  | 99222377             | 785,00  |
| TR 40-60/2 Z   | 200   | 0,25                          | 99222289             | 972,00  | 99222290             | 889,00  |
| TR 40-80/2 I   | 100   | 0,25                          | 99222380             | 980,00  | 99222378             | 898,00  |
| TR 40-120/2 Z  | 200   | 0,37                          | 99222305             | 1200,00 | 99222306             | 1118,00 |
| TR 40-180/2 Z  | 200   | 0,55                          | 99222309             | 1408,00 | 99222310             | 1325,00 |
| TR 40-190/2 Z  | 200   | 0,75                          | 99222318             | 1458,00 | 99222319             | 1369,00 |
| TR 40-230/2 Z  | 200   | 1,1                           | 99222322             | 1501,00 | 99222323             | 1412,00 |
| TR 40-270/2 Z  | 200   | 1,5                           | 99222326             | 1631,00 | 99222327             | 1541,00 |
| TR 50-60/2 Z   | 200   | 0,37                          | 99222480             | 1202,00 | 99222481             | 1119,00 |
| TR 50-120/2 Z  | 200   | 0,75                          | 99222486             | 1464,00 | 99222487             | 1374,00 |
| TR 50-180/2 Z  | 200   | 0,75                          | 99222002             | 1640,00 | 99222003             | 1550,00 |
| TR 65-60/2 Z   | 200   | 0,55                          | 99222085             | 1495,00 | 99222086             | 1376,00 |
| TR 65-120/2 Z  | 200   | 1,1                           | 99222094             | 1822,00 | 99222095             | 1732,00 |
| TR 65-180/2 Z  | 200   | 1,5                           | 99222102             | 1975,00 | 99222114             | 1885,00 |
| TR 80-120/2 Z  | 200   | 1,5                           | 99222231             | 2280,00 | 99222232             | 2190,00 |
| TR 100-120/2 Z | 200   | 2,2                           | –                    | –       | 99221900             | 2759,00 |

\* Стандартное торцевое уплотнение для воды, не содержащей гликоль, от 0 °C до (Серия 200: BQBE +140 °C / Серия 300: BAQE +120 °C).

\*\* Для преобразования термисторного сигнала в релейный и передачи его на пускатель необходимо использовать реле термисторной защиты (№ продукта 99653086, см. раздел 11 «Системы управления, автоматика, принадлежности»).

Цены указаны на условиях «склад-Москва» без НДС.  
Рекомендованные розничные цены с 01.03.2020.

Информация, размещенная в Прайс-листе, не является публичной офертой.

### Одинарные центробежные насосы «ин-лайн» TPE Серия 2000 со встроенным частотным преобразователем и датчиком перепада давления, 1450 об/мин



4

- Перекачиваемая жидкость:** Взрывобезопасная, не содержащая абразивных и волокнистых включений, химически нейтральная к материалам насоса. Для перекачивания химически агрессивных жидкостей необходимо выбрать соответствующую комбинацию материалов насоса, стойких к перекачиваемой жидкости.
- Материал:** Материалы деталей проточной части насосов идентичны используемым материалам в соответствующих насосах TP без преобразователя частоты. Описание смотрите в разделе 4 «Одинарные центробежные насосы «ин-лайн»», стр. 83.
- Торцевое уплотнение:** Одинарное торцевое уплотнение.
- Тип присоединения:** Фланцевое соединение в соответствии с EN 1092-2.
- Номинальное напряжение:** До 7,5 кВт (включительно): 3 x 380-500 В;  
от 11 кВт (включительно): 3 x 380-480 В.
- Номинальная частота:** 50/60 Гц.
- Степень защиты:** IP55.
- Класс энергоэффективности:** До 7,5 кВт (включительно): ≥ IE5;  
до 15 кВт (включительно): ≥ IE3;  
18,5 кВт: ≥ IE2.

#### TPE Серия 2000, 3 x 380-415 В, 1450 об/мин

Группа продукта F2

| Тип продукта    | Мощность P <sub>2</sub> , кВт | BAQE*                 |         | BQQE**     |         |
|-----------------|-------------------------------|-----------------------|---------|------------|---------|
|                 |                               | № продукта            | EUR     | № продукта | EUR     |
| TPE 65-240/4-S  | 4                             | 99114591              | 3509,00 | 99114825   | 3540,00 |
| TPE 80-150/4-S  | 3                             | 99114592 <sup>Б</sup> | 3158,00 | 99114826   | 3185,00 |
| TPE 80-170/4-S  | 4                             | 99114593              | 3703,00 | 99114830   | 3735,00 |
| TPE 80-240/4-S  | 5,5                           | 99114594              | 4260,00 | 99114831   | 4297,00 |
| TPE 80-270/4-S  | 7,5                           | 99114595              | 4741,00 | 99114832   | 4782,00 |
| TPE 80-340/4-S  | 11                            | 96275967              | 5884,00 | 96275968   | 5935,00 |
| TPE 100-70/4-S  | 1,5                           | 99114596              | 2988,00 | 99114813   | 3014,00 |
| TPE 100-90/4-S  | 2,2                           | 99114597              | 3299,00 | 99114815   | 3328,00 |
| TPE 100-110/4-S | 3                             | 99114640 <sup>Б</sup> | 3594,00 | 99114816   | 3626,00 |
| TPE 100-130/4-S | 4                             | 99114641              | 3999,00 | 99114811   | 4033,00 |
| TPE 100-170/4-S | 5,5                           | 99114642              | 4573,00 | 99114812   | 4612,00 |
| TPE 100-200/4-S | 7,5                           | 99114643              | 5155,00 | 99114808   | 5200,00 |
| TPE 100-250/4-S | 11                            | 96276045              | 6361,00 | 96276046   | 6416,00 |
| TPE 100-330/4-S | 15                            | 96276051              | 7237,00 | 96276052   | 7300,00 |
| TPE 100-370/4-S | 18,5                          | 96276057              | 8457,00 | 96276058   | 8530,00 |
| TPE 125-60/4-S  | 2,2                           | 99047342              | 3319,00 | 99114752   | 3348,00 |
| TPE 125-80/4-S  | 3                             | 99114644              | 3692,00 | 99114806   | 3724,00 |
| TPE 125-95/4-S  | 4                             | 99114645              | 4154,00 | 99114807   | 4190,00 |
| TPE 125-130/4-S | 5,5                           | 99114647              | 4644,00 | 99114727   | 4685,00 |

| Тип продукта    | Мощность P <sub>2</sub> , кВт | BAQE*      |         | BQQE**     |         |
|-----------------|-------------------------------|------------|---------|------------|---------|
|                 |                               | № продукта | EUR     | № продукта | EUR     |
| TPE 125-160/4-S | 7,5                           | 99114648   | 5756,00 | 99114728   | 5806,00 |
| TPE 125-190/4-S | 11                            | 98743756   | 6601,00 | 98743757   | 6658,00 |
| TPE 125-230/4-S | 15                            | 98743714   | 7405,00 | 98743715   | 7470,00 |
| TPE 125-300/4-S | 18,5                          | 98742613   | 8601,00 | 98742614   | 8676,00 |
| TPE 150-70/4-S  | 5,5                           | 99114649   | 4929,00 | 99114732   | 4972,00 |
| TPE 150-110/4-S | 7,5                           | 99114650   | 6066,00 | 99114733   | 6119,00 |
| TPE 150-155/4-S | 11                            | 98908278   | 7052,00 | 98908279   | 7113,00 |
| TPE 150-170/4-S | 15                            | 98908257   | 7803,00 | 98908258   | 7871,00 |
| TPE 150-200/4-S | 15                            | 96382689   | 7886,00 | 96382690   | 7954,00 |
| TPE 150-220/4-S | 18,5                          | 96382692   | 8985,00 | 96382693   | 9063,00 |
| TPE 150-260/4-S | 18,5                          | 96306143   | 9322,00 | 96306319   | 9403,00 |
| TPE 200-50/4-S  | 4                             | 99114652   | 4954,00 | 99114833   | 4997,00 |
| TPE 200-70/4-S  | 5,5                           | 99114653   | 5572,00 | 99114834   | 5620,00 |
| TPE 200-90/4-S  | 7,5                           | 99114654   | 6659,00 | 99114835   | 6717,00 |
| TPE 200-130/4-S | 11                            | 95046229   | 7972,00 | 97927581   | 8042,00 |
| TPE 200-150/4-S | 15                            | 95046228   | 8606,00 | 97927580   | 8681,00 |
| TPE 200-160/4-S | 15                            | 95046236   | 8606,00 | 97927586   | 8681,00 |
| TPE 200-190/4-S | 18,5                          | 95046235   | 9319,00 | 97927585   | 9400,00 |

\* Стандартное торцевое уплотнение для воды, не содержащей гликоль, от 0 до +120 °С.

\*\* Стандартное торцевое уплотнение для воды с содержанием гликоля от -25 до +120 °С.

<sup>А</sup> – поддерживается складской запас готового продукта; <sup>Б</sup> – поддерживается складской запас компонентов для сборки продукта.



**Сдвоенные центробежные насосы «ин-лайн» TPED Серия 2000 со встроенным частотным преобразователем и датчиком перепада давления, 1450 об/мин**



**Перекачиваемая жидкость:** Взрывобезопасная, не содержащая абразивных и волокнистых включений, химически нейтральная к материалам насоса. Для перекачивания химически агрессивных жидкостей необходимо выбрать соответствующую комбинацию материалов насоса, стойких к перекачиваемой жидкости.

**Материал:** Материалы деталей проточной части насосов идентичны используемым материалам в соответствующих насосах TPD без преобразователя частоты. Описание смотрите в разделе 4 «Сдвоенные центробежные насосы «ин-лайн»», стр. 91.

**Торцевое уплотнение:** Одинарное торцевое уплотнение.

**Тип присоединения:** Фланцевое соединение в соответствии с EN 1092-2.

**Номинальное напряжение:** До 7,5 кВт (включительно): 3 x 380-500 В;  
от 11 кВт (включительно): 3 x 380-480 В.

**Номинальная частота:** 50/60 Гц.

**Степень защиты:** IP55.

**Класс энергоэффективности:** До 7,5 кВт (включительно): ≥ IE5;  
до 15 кВт (включительно): ≥ IE3;  
18,5 кВт: ≥ IE2.

**TPED Серия 2000, 3 x 380-415 В, 1450 об/мин**

Группа продукта F2

| Тип продукта     | Мощность P <sub>2</sub> , кВт | BAQE*      |          | BQQE**     |          |
|------------------|-------------------------------|------------|----------|------------|----------|
|                  |                               | № продукта | EUR      | № продукта | EUR      |
| TPED 65-240/4-S  | 4                             | 99114735   | 6481,00  | 99132851   | 6537,00  |
| TPED 80-150/4-S  | 3                             | 99114736   | 5787,00  | 99132853   | 5837,00  |
| TPED 80-170/4-S  | 4                             | 99114737   | 6861,00  | 99132855   | 6921,00  |
| TPED 80-240/4-S  | 5,5                           | 99114738   | 7960,00  | 99132856   | 8029,00  |
| TPED 80-270/4-S  | 7,5                           | 99114745   | 8908,00  | 99132857   | 8986,00  |
| TPED 80-340/4-S  | 11                            | 96945799   | 11029,00 | 96945801   | 11126,00 |
| TPED 100-70/4-S  | 1,5                           | 99114746   | 5447,00  | 99132858   | 5494,00  |
| TPED 100-90/4-S  | 2,2                           | 99132728   | 6061,00  | 99132859   | 6114,00  |
| TPED 100-110/4-S | 3                             | 99132786   | 6644,00  | 99132860   | 6702,00  |
| TPED 100-130/4-S | 4                             | 99132787   | 7441,00  | 99132861   | 7506,00  |
| TPED 100-170/4-S | 5,5                           | 99132788   | 8384,00  | 99132862   | 8458,00  |
| TPED 100-200/4-S | 7,5                           | 99067524   | 9511,00  | 99132863   | 9595,00  |

| Тип продукта     | Мощность P <sub>2</sub> , кВт | BAQE*      |          | BQQE**     |          |
|------------------|-------------------------------|------------|----------|------------|----------|
|                  |                               | № продукта | EUR      | № продукта | EUR      |
| TPED 100-250/4-S | 11                            | 96945807   | 11717,00 | 96945808   | 11819,00 |
| TPED 100-330/4-S | 15                            | 96945814   | 13414,00 | 96945815   | 13532,00 |
| TPED 125-110/4-S | 4                             | 99132789   | 7618,00  | 99132864   | 7685,00  |
| TPED 125-130/4-S | 5,5                           | 99132790   | 8520,00  | 99132865   | 8594,00  |
| TPED 125-160/4-S | 7,5                           | 99132791   | 10642,00 | 99132866   | 10735,00 |
| TPED 125-190/4-S | 11                            | 98743765   | 12169,00 | 98743766   | 12276,00 |
| TPED 125-230/4-S | 15                            | 98743723   | 13730,00 | 98743724   | 13851,00 |
| TPED 125-300/4-S | 18,5                          | 98742622   | 16043,00 | 98742623   | 16183,00 |
| TPED 150-130/4-S | 7,5                           | 99132792   | 11321,00 | 99132868   | 11420,00 |
| TPED 150-160/4-S | 11                            | 96946128   | 13074,00 | 96946129   | 13189,00 |
| TPED 150-200/4-S | 15                            | 96945821   | 14635,00 | 96945832   | 14763,00 |
| TPED 150-220/4-S | 18,5                          | 96945841   | 16766,00 | 96945842   | 16914,00 |

\* Стандартное торцевое уплотнение для воды, не содержащей гликоль, от 0 до +120 °С.

\*\* Стандартное торцевое уплотнение для воды с содержанием гликоля от -25 до +120 °С.

**Одинарные центробежные насосы «ин-лайн» TPE Серия 2000 со встроенным частотным преобразователем и датчиком перепада давления, 2900 об/мин**



4

- Перекачиваемая среда:** Взрывобезопасная, не содержащая абразивных и волокнистых включений, химически нейтральная к материалам насоса. Для перекачивания химически агрессивных жидкостей необходимо выбрать соответствующую комбинацию материалов насоса, стойких к перекачиваемой жидкости.
- Материал:** Материалы деталей проточной части насосов идентичны используемым материалам в соответствующих насосах TP без преобразователя частоты. Описание смотрите в разделе 4 «Одинарные центробежные насосы "ин-лайн"», стр. 86.
- Торцевое уплотнение:** Одинарное торцевое уплотнение.
- Тип присоединения:** Фланцевое соединение в соответствии с EN 1092-2.
- Номинальное напряжение:** До 11 кВт (включительно): 3 x 380-500 В;  
от 15 кВт (включительно): 3 x 380-480 В.
- Номинальная частота:** 50/60 Гц.
- Степень защиты:** IP55.
- Класс энергоэффективности:** До 11 кВт (включительно): ≥ IE5.  
от 15 кВт (включительно): ≥ IE3.

**TPE Серия 2000, 3 x 380-415 В, 2900 об/мин**

Группа продукта F2

| Тип продукта   | Мощность P <sub>2</sub> , кВт | BQBE/BAQE*            |         | BQQE**                |         |
|----------------|-------------------------------|-----------------------|---------|-----------------------|---------|
|                |                               | № продукта            | EUR     | № продукта            | EUR     |
| TPE 32-200/2-S | 1,1                           | 99133559              | 2148,00 | 99133562              | 2167,00 |
| TPE 32-230/2-S | 0,75                          | 99222230              | 2001,00 | 99133770              | 2067,00 |
| TPE 32-250/2-S | 1,5                           | 99133560 <sup>B</sup> | 2293,00 | 99133573              | 2313,00 |
| TPE 32-320/2-S | 2,2                           | 99133561              | 2542,00 | 99133574              | 2564,00 |
| TPE 32-380/2-S | 3                             | 99114564 <sup>B</sup> | 2807,00 | 99114655 <sup>B</sup> | 2832,00 |
| TPE 32-460/2-S | 4                             | 99114565              | 3014,00 | 99114656              | 3041,00 |
| TPE 32-580/2-S | 5,5                           | 99114566              | 3473,00 | 99114657              | 3503,00 |
| TPE 40-270/2-S | 1,5                           | 99222417              | 2237,00 | 99133662              | 2305,00 |
| TPE 40-300/2-S | 3                             | 99114567 <sup>B</sup> | 2850,00 | 99114658 <sup>B</sup> | 2875,00 |
| TPE 40-360/2-S | 4                             | 99114568 <sup>B</sup> | 3176,00 | 99114659              | 3203,00 |
| TPE 40-430/2-S | 5,5                           | 99114569 <sup>B</sup> | 3753,00 | 99114660 <sup>B</sup> | 3786,00 |
| TPE 40-530/2-S | 7,5                           | 99114570              | 4206,00 | 99114661              | 4243,00 |
| TPE 40-630/2-S | 11                            | 99114571              | 5572,00 | 99114662              | 5621,00 |
| TPE 50-290/2-S | 3                             | 99114572 <sup>B</sup> | 2861,00 | 99114663              | 2886,00 |
| TPE 50-360/2-S | 4                             | 99114573              | 3208,00 | 99114664              | 3236,00 |
| TPE 50-420/2-S | 7,5                           | 99114575              | 4249,00 | 99114666              | 4287,00 |
| TPE 50-430/2-S | 5,5                           | 99114574 <sup>B</sup> | 3826,00 | 99114665              | 3859,00 |
| TPE 50-540/2-S | 11                            | 99114576              | 5616,00 | 99114668              | 5665,00 |
| TPE 50-630/2-S | 15                            | 98742805              | 6209,00 | 98742806              | 6263,00 |
| TPE 50-710/2-S | 15                            | 96397036              | 6209,00 | 96397037              | 6263,00 |
| TPE 50-830/2-S | 18,5                          | 96397039              | 7467,00 | 96397040              | 7532,00 |
| TPE 50-900/2-S | 22                            | 96397042              | 8429,00 | 96397043              | 8503,00 |

| Тип продукта    | Мощность P <sub>2</sub> , кВт | BQBE/BAQE*            |         | BQQE**                |         |
|-----------------|-------------------------------|-----------------------|---------|-----------------------|---------|
|                 |                               | № продукта            | EUR     | № продукта            | EUR     |
| TPE 65-210/2-S  | 3                             | 99114577 <sup>B</sup> | 2872,00 | 99114669              | 2897,00 |
| TPE 65-250/2-S  | 4                             | 99114578 <sup>B</sup> | 3214,00 | 99114670 <sup>B</sup> | 3243,00 |
| TPE 65-340/2-S  | 5,5                           | 99114579 <sup>B</sup> | 3860,00 | 99114671              | 3894,00 |
| TPE 65-410/2-S  | 7,5                           | 99114580              | 4292,00 | 99114672              | 4330,00 |
| TPE 65-460/2-S  | 11                            | 99114581              | 5659,00 | 99114673              | 5709,00 |
| TPE 65-550/2-S  | 15                            | 96397048              | 6553,00 | 96397049              | 6611,00 |
| TPE 65-660/2-S  | 18,5                          | 96397051              | 7704,00 | 96397052              | 7771,00 |
| TPE 65-720/2-S  | 22                            | 96397054              | 8586,00 | 96397055              | 8661,00 |
| TPE 80-180/2-S  | 3                             | 99114582              | 2958,00 | 99114674 <sup>B</sup> | 2984,00 |
| TPE 80-210/2-S  | 4                             | 99114583 <sup>B</sup> | 3285,00 | 99114719              | 3314,00 |
| TPE 80-240/2-S  | 5,5                           | 99114584 <sup>B</sup> | 3554,00 | 99114720              | 3585,00 |
| TPE 80-250/2-S  | 7,5                           | 99114585              | 4335,00 | 99114721              | 4373,00 |
| TPE 80-330/2-S  | 11                            | 99114586              | 5723,00 | 99114722              | 5774,00 |
| TPE 80-400/2-S  | 15                            | 96275643              | 6174,00 | 96275644              | 6228,00 |
| TPE 80-520/2-S  | 18,5                          | 96397057              | 7432,00 | 96397058              | 7498,00 |
| TPE 80-570/2-S  | 22                            | 96397060              | 8731,00 | 96397061              | 8807,00 |
| TPE 100-160/2-S | 4                             | 99114587 <sup>B</sup> | 3212,00 | 99114836              | 3241,00 |
| TPE 100-200/2-S | 5,5                           | 99114588 <sup>B</sup> | 3745,00 | 99114837              | 3778,00 |
| TPE 100-240/2-S | 7,5                           | 99114589              | 4159,00 | 99114838              | 4196,00 |
| TPE 100-250/2-S | 11                            | 99114590              | 5809,00 | 99114824              | 5860,00 |
| TPE 100-310/2-S | 15                            | 96275685              | 6596,00 | 96275686              | 6654,00 |
| TPE 100-360/2-S | 18,5                          | 96275691              | 7833,00 | 96275692              | 7902,00 |
| TPE 100-390/2-S | 22                            | 96275697              | 8817,00 | 96275698              | 8894,00 |

\* Стандартное торцевое уплотнение для воды, не содержащей гликоль, от 0 до +120 °C.

\*\* Стандартное торцевое уплотнение для воды с содержанием гликоля от -25 до +120 °C.

<sup>A</sup> – поддерживается складской запас готового продукта; <sup>B</sup> – поддерживается складской запас компонентов для сборки продукта.

**Сдвоенные центробежные насосы «ин-лайн» TPED Серия 2000 со встроенным частотным преобразователем и датчиком перепада давления, 2900 об/мин**



**Перекачиваемая жидкость:** Взрывобезопасная, не содержащая абразивных и волокнистых включений, химически нейтральная к материалам насоса. Для перекачивания химически агрессивных жидкостей необходимо выбрать соответствующую комбинацию материалов насоса, стойких к перекачиваемой жидкости.

**Материал:** Материалы деталей проточной части насосов идентичны используемым материалам в соответствующих насосах TPD без преобразователя частоты. Описание смотрите в разделе 4 «Сдвоенные центробежные насосы «ин-лайн»», стр. 93.

**Торцевое уплотнение:** Одинарное торцевое уплотнение.

**Тип присоединения:** Фланцевое соединение в соответствии с EN 1092-2.

**Номинальное напряжение:** До 11 кВт (включительно): 3 x 380-500 В;  
от 15 кВт (включительно): 3 x 380-480 В.

**Номинальная частота:** 50/60 Гц.

**Степень защиты:** IP55.

**Класс энергоэффективности:** До 11 кВт (включительно): ≥ IE5.  
от 15 кВт (включительно): ≥ IE3.

**TPED Серия 2000, 3 x 380-415 В, 2900 об/мин**

Группа продукта F2

| Тип продукта    | Мощность P <sub>2</sub> , кВт | BQBE/BAQE* |          | BQQE**     |          |
|-----------------|-------------------------------|------------|----------|------------|----------|
|                 |                               | № продукта | EUR      | № продукта | EUR      |
| TPED 32-200/2-S | 1,1                           | 99133587   | 3834,00  | 99133591   | 3867,00  |
| TPED 32-230/2-S | 0,75                          | 99222243   | 3486,00  | 99133609   | 3614,00  |
| TPED 32-250/2-S | 1,5                           | 99133589   | 4122,00  | 99133592   | 4158,00  |
| TPED 32-320/2-S | 2,2                           | 99133590   | 4617,00  | 99133593   | 4658,00  |
| TPED 32-380/2-S | 3                             | 99114840   | 5147,00  | 99132803   | 5192,00  |
| TPED 32-460/2-S | 4                             | 99067520   | 5560,00  | 99132804   | 5609,00  |
| TPED 32-580/2-S | 5,5                           | 99114827   | 6472,00  | 99132805   | 6528,00  |
| TPED 40-270/2-S | 1,5                           | 99222418   | 3940,00  | 99133715   | 4073,00  |
| TPED 40-300/2-S | 3                             | 99114828   | 5232,00  | 99132806   | 5278,00  |
| TPED 40-360/2-S | 4                             | 99114822   | 5879,00  | 99132807   | 5931,00  |
| TPED 40-430/2-S | 5,5                           | 99114821   | 6892,00  | 99132808   | 6952,00  |
| TPED 40-530/2-S | 7,5                           | 99067522   | 7787,00  | 99132809   | 7856,00  |
| TPED 40-630/2-S | 11                            | 99114817   | 10320,00 | 99132811   | 10410,00 |
| TPED 50-290/2-S | 3                             | 99114818   | 5253,00  | 99132812   | 5299,00  |
| TPED 50-360/2-S | 4                             | 99114819   | 5943,00  | 99132823   | 5996,00  |
| TPED 50-420/2-S | 7,5                           | 99114809   | 7870,00  | 99132825   | 7939,00  |
| TPED 50-430/2-S | 5,5                           | 99067525   | 7171,00  | 99132824   | 7234,00  |
| TPED 50-540/2-S | 11                            | 99114810   | 10403,00 | 99132829   | 10494,00 |
| TPED 50-630/2-S | 15                            | 98742814   | 11571,00 | 98742815   | 11672,00 |
| TPED 50-710/2-S | 15                            | 96945768   | 11781,00 | 96945769   | 11884,00 |
| TPED 50-830/2-S | 18,5                          | 96945777   | 14285,00 | 96945778   | 14410,00 |
| TPED 50-900/2-S | 22                            | 96945789   | 16200,00 | 96945790   | 16342,00 |

| Тип продукта     | Мощность P <sub>2</sub> , кВт | BAQE*      |          | BQQE**     |          |
|------------------|-------------------------------|------------|----------|------------|----------|
|                  |                               | № продукта | EUR      | № продукта | EUR      |
| TPED 65-210/2-S  | 3                             | 99067528   | 5275,00  | 99132830   | 5321,00  |
| TPED 65-250/2-S  | 4                             | 99114751   | 5956,00  | 99132831   | 6009,00  |
| TPED 65-340/2-S  | 5,5                           | 99114723   | 7240,00  | 99132832   | 7303,00  |
| TPED 65-410/2-S  | 7,5                           | 99114724   | 8101,00  | 99132834   | 8172,00  |
| TPED 65-460/2-S  | 11                            | 99114725   | 10686,00 | 99132835   | 10780,00 |
| TPED 65-550/2-S  | 15                            | 96945771   | 12463,00 | 96945772   | 12572,00 |
| TPED 65-660/2-S  | 18,5                          | 96945780   | 14754,00 | 96945781   | 14883,00 |
| TPED 65-720/2-S  | 22                            | 96945792   | 16510,00 | 96945793   | 16655,00 |
| TPED 80-180/2-S  | 3                             | 99114729   | 5445,00  | 99132837   | 5493,00  |
| TPED 80-210/2-S  | 4                             | 99114730   | 6096,00  | 99132838   | 6150,00  |
| TPED 80-240/2-S  | 5,5                           | 99067526   | 7084,00  | 99132839   | 6570,00  |
| TPED 80-250/2-S  | 7,5                           | 99114731   | 8187,00  | 99132840   | 8259,00  |
| TPED 80-330/2-S  | 11                            | 99047333   | 10815,00 | 99132842   | 10909,00 |
| TPED 80-400/2-S  | 15                            | 96945762   | 11712,00 | 96945763   | 11815,00 |
| TPED 80-520/2-S  | 18,5                          | 96945783   | 14216,00 | 96945784   | 14341,00 |
| TPED 80-570/2-S  | 22                            | 96945796   | 16796,00 | 96945797   | 16944,00 |
| TPED 100-160/2-S | 4                             | 99114743   | 5953,00  | 99132844   | 6006,00  |
| TPED 100-200/2-S | 5,5                           | 99067523   | 7011,00  | 99132845   | 7072,00  |
| TPED 100-240/2-S | 7,5                           | 99114744   | 7839,00  | 99132847   | 7907,00  |
| TPED 100-250/2-S | 11                            | 99067527   | 10985,00 | 99132849   | 11081,00 |
| TPED 100-310/2-S | 15                            | 96945765   | 12548,00 | 96945766   | 12658,00 |
| TPED 100-360/2-S | 18,5                          | 96945774   | 15009,00 | 96945775   | 15141,00 |
| TPED 100-390/2-S | 22                            | 96945786   | 16967,00 | 96945787   | 17116,00 |

\* Стандартное торцевое уплотнение для воды, не содержащей гликоль, от 0 до +120 °С.

\*\* Стандартное торцевое уплотнение для воды с содержанием гликоля от -25 до +120 °С.

Одинарные центробежные насосы «ин-лайн» ТРЕ Серия 2000 со встроенным частотным преобразователем CUE и датчиком перепада давления, 1450 и 2900 об/мин.



4

- Перекачиваемая среда:** Взрывобезопасная, не содержащая абразивных и волокнистых включений, химически нейтральная к материалам насоса. Для перекачивания химически агрессивных жидкостей необходимо выбрать соответствующую комбинацию материалов насоса, стойких к перекачиваемой жидкости.
- Материал:** Корпус насоса из чугуна EN-GJL-250, рабочее колесо из чугуна EN-GJL-200, щелевое уплотнение из бронзы. Все чугунные элементы конструкции насоса покрыты защитным коррозионностойким покрытием, нанесённым методом катафореза.
- Торцевое уплотнение:** Одинарное торцевое уплотнение.
- Тип присоединения:** Фланцевое соединение в соответствии с EN 1092-2.
- Номинальное напряжение:** 3 x 380-420D / 660-725Y В.
- Номинальная частота:** 50/60 Гц.
- Степень защиты:** IP55.
- Класс энергоэффективности:** ≥ IE3.

### ТРЕ Серия 2000, 3 x 380-415 В, 1450 об/мин

Группа продукта F2

| Тип продукта    | Мощность P <sub>2</sub> , кВт | BAQE*      |                 | BQQE**     |                 |
|-----------------|-------------------------------|------------|-----------------|------------|-----------------|
|                 |                               | № продукта | EUR             | № продукта | EUR             |
| ТРЕ 125-340/4-S | 22                            | 99474551   | <b>7686,00</b>  | 99474588   | <b>7765,00</b>  |
| ТРЕ 125-400/4-S | 30                            | 99474552   | <b>8480,00</b>  | 99474589   | <b>8567,00</b>  |
| ТРЕ 150-250/4-S | 22                            | 99474582   | <b>7929,00</b>  | 99474544   | <b>8011,00</b>  |
| ТРЕ 150-280/4-S | 22                            | 99474553   | <b>8269,00</b>  | 99474590   | <b>8354,00</b>  |
| ТРЕ 150-340/4-S | 30                            | 99474555   | <b>9269,00</b>  | 99474591   | <b>9365,00</b>  |
| ТРЕ 150-390/4-S | 37                            | 99474556   | <b>11026,00</b> | 99474593   | <b>11139,00</b> |
| ТРЕ 150-450/4-S | 45                            | 99474557   | <b>12501,00</b> | 99474594   | <b>12630,00</b> |
| ТРЕ 150-520/4-S | 55                            | 99474558   | <b>13896,00</b> | 99474595   | <b>14040,00</b> |
| ТРЕ 200-200/4-S | 22                            | 99474583   | <b>8295,00</b>  | 99474609   | <b>8380,00</b>  |
| ТРЕ 200-240/4-S | 30                            | 99474559   | <b>9803,00</b>  | 99474597   | <b>9904,00</b>  |
| ТРЕ 200-270/4-S | 45                            | 99474561   | <b>12622,00</b> | 99474600   | <b>12752,00</b> |
| ТРЕ 200-290/4-S | 37                            | 99474560   | <b>11867,00</b> | 99474599   | <b>11989,00</b> |
| ТРЕ 200-320/4-S | 55                            | 99474573   | <b>14156,00</b> | 99474601   | <b>14302,00</b> |
| ТРЕ 200-330/4-S | 37                            | 99474574   | <b>12075,00</b> | 99474602   | <b>12200,00</b> |
| ТРЕ 200-360/4-S | 45                            | 99474575   | <b>12885,00</b> | 99474603   | <b>13017,00</b> |
| ТРЕ 200-400/4-S | 55                            | 99474576   | <b>14331,00</b> | 99474604   | <b>14479,00</b> |
| ТРЕ 300-190/4-S | 30                            | 99474577   | <b>14931,00</b> | 99474605   | <b>15084,00</b> |
| ТРЕ 300-220/4-S | 37                            | 99474578   | <b>15952,00</b> | 99474606   | <b>16117,00</b> |
| ТРЕ 300-250/4-S | 45                            | 99474579   | <b>17427,00</b> | 99474607   | <b>17607,00</b> |
| ТРЕ 300-290/4-S | 55                            | 99474580   | <b>19309,00</b> | 99474608   | <b>19508,00</b> |

### ТРЕ Серия 2000, 3 x 380-415 В, 2900 об/мин

Группа продукта F2

| Тип продукта    | Мощность P <sub>2</sub> , кВт | BAQE*      |                | BQQE**     |                |
|-----------------|-------------------------------|------------|----------------|------------|----------------|
|                 |                               | № продукта | EUR            | № продукта | EUR            |
| ТРЕ 65-930/2-S  | 30                            | 99474545   | <b>7936,00</b> | 99474584   | <b>8017,00</b> |
| ТРЕ 80-700/2-S  | 30                            | 99474547   | <b>7991,00</b> | 99474585   | <b>8073,00</b> |
| ТРЕ 100-480/2-S | 30                            | 99474549   | <b>8055,00</b> | 99474586   | <b>8138,00</b> |
| ТРЕ 125-360/2-S | 30                            | 99474550   | <b>7885,00</b> | 99474587   | <b>7966,00</b> |

\* Стандартное торцевое уплотнение для воды, не содержащей гликоль, от 0 до +120 °С.

\*\* Стандартное торцевое уплотнение для воды с содержанием гликоля от -25 до +120 °С.

**Одинарные центробежные насосы «ин-лайн» TPE Серия 1000 со встроенным частотным преобразователем, 1450 об/мин**



- Перекачиваемая жидкость:** Взрывобезопасная, не содержащая абразивных и волокнистых включений, химически нейтральная к материалам насоса. Для перекачивания химически агрессивных жидкостей необходимо выбрать соответствующую комбинацию материалов насоса, стойких к перекачиваемой жидкости.
- Материал:** Материалы деталей проточной части насосов идентичны используемым материалам в соответствующих насосах TP без преобразователя частоты. Описание смотрите в разделе 4 «Одинарные центробежные насосы «ин-лайн»», стр. 83.
- Торцевое уплотнение:** Одинарное торцевое уплотнение.
- Тип присоединения:** Фланцевое соединение в соответствии с EN 1092-2.
- Номинальное напряжение:** До 7,5 кВт (включительно): 3 x 380-500 В;  
от 11 кВт (включительно): 3 x 380-480 В.
- Номинальная частота:** 50/60 Гц.
- Степень защиты:** IP55.
- Класс энергоэффективности:** До 7,5 кВт (включительно): ≥ IE5;  
до 15 кВт (включительно): ≥ IE3;  
18,5 кВт: ≥ IE2.

**4**

**TPE Серия 1000, 3 x 380-415 В, 1450 об/мин**

Группа продукта F2

| Тип продукта  | Мощность P <sub>2</sub> , кВт | BQBE/BAQE*            |         | BQQE**     |         |
|---------------|-------------------------------|-----------------------|---------|------------|---------|
|               |                               | № продукта            | EUR     | № продукта | EUR     |
| TPE 65-240/4  | 4                             | 99113681              | 3007,00 | 99113696   | 3033,00 |
| TPE 80-150/4  | 3                             | 99113682 <sup>B</sup> | 2661,00 | 99113698   | 2685,00 |
| TPE 80-170/4  | 4                             | 99113683              | 3197,00 | 99113699   | 3226,00 |
| TPE 80-240/4  | 5,5                           | 99113684              | 3745,00 | 99113700   | 3778,00 |
| TPE 80-270/4  | 7,5                           | 99113685              | 4217,00 | 99113701   | 4254,00 |
| TPE 80-340/4  | 11                            | 96110174              | 5340,00 | 96110190   | 5387,00 |
| TPE 100-70/4  | 1,5                           | 99113686              | 2495,00 | 99113702   | 2517,00 |
| TPE 100-90/4  | 2,2                           | 99113687              | 2800,00 | 99113703   | 2825,00 |
| TPE 100-110/4 | 3                             | 99113688 <sup>B</sup> | 3090,00 | 99113704   | 3118,00 |
| TPE 100-130/4 | 4                             | 99113689              | 3488,00 | 99113705   | 3519,00 |
| TPE 100-170/4 | 5,5                           | 99113690              | 4052,00 | 99113706   | 4087,00 |
| TPE 100-200/4 | 7,5                           | 99113691              | 4624,00 | 99113707   | 4665,00 |
| TPE 100-250/4 | 11                            | 96110383              | 5809,00 | 96110403   | 5860,00 |
| TPE 100-330/4 | 15                            | 96110384              | 6670,00 | 96110404   | 6729,00 |
| TPE 100-370/4 | 18,5                          | 96110385              | 7868,00 | 96110405   | 7938,00 |
| TPE 125-60/4  | 2,2                           | 99113630              | 2820,00 | 99113653   | 2845,00 |
| TPE 125-80/4  | 3                             | 99113643              | 3186,00 | 99113654   | 3214,00 |
| TPE 125-95/4  | 4                             | 99113644              | 3640,00 | 99113655   | 3673,00 |
| TPE 125-130/4 | 5,5                           | 99113693              | 4122,00 | 99113709   | 4159,00 |

| Тип продукта  | Мощность P <sub>2</sub> , кВт | BQBE/BAQE* |         | BQQE**     |         |
|---------------|-------------------------------|------------|---------|------------|---------|
|               |                               | № продукта | EUR     | № продукта | EUR     |
| TPE 125-160/4 | 7,5                           | 99113694   | 5214,00 | 99113710   | 5260,00 |
| TPE 125-190/4 | 11                            | 98743750   | 6045,00 | 98743751   | 6098,00 |
| TPE 125-230/4 | 15                            | 98743708   | 6835,00 | 98743709   | 6895,00 |
| TPE 125-300/4 | 18,5                          | 98742607   | 8010,00 | 98742608   | 8081,00 |
| TPE 150-70/4  | 5,5                           | 99113645   | 4402,00 | 99113658   | 4441,00 |
| TPE 150-110/4 | 7,5                           | 99113646   | 5519,00 | 99113659   | 5568,00 |
| TPE 150-130/4 | 7,5                           | 99113695   | 5568,00 | 99113711   | 5617,00 |
| TPE 150-155/4 | 11                            | 98908272   | 6488,00 | 98908273   | 6545,00 |
| TPE 150-170/4 | 15                            | 98908251   | 7226,00 | 98908252   | 7290,00 |
| TPE 150-200/4 | 15                            | 96110617   | 7307,00 | 96110627   | 7372,00 |
| TPE 150-220/4 | 18,5                          | 96110618   | 8388,00 | 96110628   | 8462,00 |
| TPE 150-260/4 | 18,5                          | 96306127   | 8719,00 | 96306287   | 8796,00 |
| TPE 200-50/4  | 4                             | 99113648   | 4427,00 | 99113660   | 4466,00 |
| TPE 200-70/4  | 5,5                           | 99113650   | 5034,00 | 99113661   | 5078,00 |
| TPE 200-90/4  | 7,5                           | 99113652   | 6102,00 | 99113662   | 6156,00 |
| TPE 200-130/4 | 11                            | 95046220   | 7392,00 | 97927474   | 7458,00 |
| TPE 200-150/4 | 15                            | 95046219   | 8015,00 | 97927473   | 8086,00 |
| TPE 200-160/4 | 15                            | 95046234   | 8015,00 | 97927479   | 8086,00 |
| TPE 200-190/4 | 18,5                          | 95046233   | 8716,00 | 97927478   | 8793,00 |

\* Стандартное торцевое уплотнение для воды, не содержащей гликоль, от 0 до +120 °С.

\*\* Стандартное торцевое уплотнение для воды с содержанием гликоля от -25 до +120 °С.

<sup>A</sup> – поддерживается складской запас готового продукта; <sup>B</sup> – поддерживается складской запас компонентов для сборки продукта.



**Сдвоенные центробежные насосы «ин-лайн» TPED Серия 1000 со встроенным частотным преобразователем, 1450 об/мин**

4

**Перекачиваемая жидкость:** Взрывобезопасная, не содержащая абразивных и волокнистых включений, химически нейтральная к материалам насоса. Для перекачивания химически агрессивных жидкостей необходимо выбрать соответствующую комбинацию материалов насоса, стойких к перекачиваемой жидкости.

**Материал:** Материалы деталей проточной части насосов идентичны используемым материалам в соответствующих насосах TPD без преобразователя частоты. Описание смотрите в разделе 4 «Сдвоенные центробежные насосы «ин-лайн»», стр. 91.

**Торцевое уплотнение:** Одинарное торцевое уплотнение.

**Тип присоединения:** Фланцевое соединение в соответствии с EN 1092-2.

**Номинальное напряжение:** До 7,5 кВт (включительно): 3 x 380-500 В;  
от 11 кВт (включительно): 3 x 380-480 В.

**Номинальная частота:** 50/60 Гц.

**Степень защиты:** IP55.

**Класс энергоэффективности:** До 7,5 кВт (включительно): ≥ IE5;  
до 15 кВт (включительно): ≥ IE3;  
18,5 кВт: ≥ IE2.

### TPED Серия 1000, 3 x 380-415 В, 1450 об/мин

Группа продукта F2

| Тип продукта   | Мощность P <sub>2</sub> , кВт | BQBE/BAQE* |                 | BQQE**     |                 |
|----------------|-------------------------------|------------|-----------------|------------|-----------------|
|                |                               | № продукта | EUR             | № продукта | EUR             |
| TPED 65-240/4  | 4                             | 99114549   | <b>5982,00</b>  | 99114625   | <b>6035,00</b>  |
| TPED 80-150/4  | 3                             | 99114550   | <b>5294,00</b>  | 99114626   | <b>5341,00</b>  |
| TPED 80-170/4  | 4                             | 99114551   | <b>6359,00</b>  | 99114627   | <b>6415,00</b>  |
| TPED 80-240/4  | 5,5                           | 99114552   | <b>7448,00</b>  | 99114628   | <b>7514,00</b>  |
| TPED 80-270/4  | 7,5                           | 99114553   | <b>8389,00</b>  | 99114629   | <b>8463,00</b>  |
| TPED 80-340/4  | 11                            | 96110230   | <b>10491,00</b> | 96110246   | <b>10583,00</b> |
| TPED 100-70/4  | 1,5                           | 99114554   | <b>4957,00</b>  | 99114630   | <b>5001,00</b>  |
| TPED 100-90/4  | 2,2                           | 99114555   | <b>5566,00</b>  | 99114631   | <b>5615,00</b>  |
| TPED 100-110/4 | 3                             | 99114556   | <b>6144,00</b>  | 99114632   | <b>6198,00</b>  |
| TPED 100-130/4 | 4                             | 99114557   | <b>6934,00</b>  | 99114633   | <b>6995,00</b>  |
| TPED 100-170/4 | 5,5                           | 99114558   | <b>7869,00</b>  | 99114634   | <b>7939,00</b>  |
| TPED 100-200/4 | 7,5                           | 99114559   | <b>8986,00</b>  | 99114635   | <b>9066,00</b>  |
| TPED 100-250/4 | 11                            | 96110453   | <b>11172,00</b> | 96110473   | <b>11271,00</b> |

| Тип продукта   | Мощность P <sub>2</sub> , кВт | BQBE/BAQE* |                 | BQQE**     |                 |
|----------------|-------------------------------|------------|-----------------|------------|-----------------|
|                |                               | № продукта | EUR             | № продукта | EUR             |
| TPED 100-330/4 | 15                            | 96110454   | <b>12855,00</b> | 96110474   | <b>12969,00</b> |
| TPED 100-370/4 | 18,5                          | 96110455   | <b>15192,00</b> | 96110475   | <b>15326,00</b> |
| TPED 125-110/4 | 4                             | 99114560   | <b>7110,00</b>  | 99114636   | <b>7173,00</b>  |
| TPED 125-130/4 | 5,5                           | 99114561   | <b>8003,00</b>  | 99114637   | <b>8074,00</b>  |
| TPED 125-160/4 | 7,5                           | 99114562   | <b>10107,00</b> | 99114638   | <b>10197,00</b> |
| TPED 125-190/4 | 11                            | 98743759   | <b>11621,00</b> | 98743760   | <b>11724,00</b> |
| TPED 125-230/4 | 15                            | 98743717   | <b>13168,00</b> | 98743718   | <b>13285,00</b> |
| TPED 125-300/4 | 18,5                          | 98742616   | <b>15460,00</b> | 98742617   | <b>15597,00</b> |
| TPED 150-130/4 | 7,5                           | 99114563   | <b>10780,00</b> | 99114639   | <b>10875,00</b> |
| TPED 150-160/4 | 11                            | 96110651   | <b>12518,00</b> | 96110661   | <b>12629,00</b> |
| TPED 150-200/4 | 15                            | 96110652   | <b>14065,00</b> | 96110662   | <b>14190,00</b> |
| TPED 150-220/4 | 18,5                          | 96110653   | <b>16178,00</b> | 96110663   | <b>16321,00</b> |

\* Стандартное торцевое уплотнение для воды, не содержащей гликоль, от 0 до +120 °С.

\*\* Стандартное торцевое уплотнение для воды с содержанием гликоля от -25 до +120 °С.

**Одинарные центробежные насосы «ин-лайн» TPE Серия 1000 со встроенным частотным преобразователем, 2900 об/мин**



**Перекачиваемая жидкость:** Взрывобезопасная, не содержащая абразивных и волокнистых включений, химически нейтральная к материалам насоса. Для перекачивания химически агрессивных жидкостей необходимо выбрать соответствующую комбинацию материалов насоса, стойких к перекачиваемой жидкости.

**Материал:** Материалы деталей проточной части насосов идентичны используемым материалам в соответствующих насосах TP без преобразователя частоты. Описание смотрите в разделе 4 «Одинарные центробежные насосы «ин-лайн»», стр. 86.

**Торцевое уплотнение:** Одинарное торцевое уплотнение.

**Тип присоединения:** Фланцевое соединение в соответствии с EN 1092-2.

**Номинальное напряжение:** До 11 кВт (включительно): 3 x 380-500 В; от 15 кВт (включительно): 3 x 380-480 В.

**Номинальная частота:** 50/60 Гц.

**Степень защиты:** IP55.

**Класс энергоэффективности:** До 11 кВт (включительно): ≥ IE5; от 15 кВт (включительно): ≥ IE3.

**TPE Серия 1000, 3 x 380-415 В, 2900 об/мин**

Группа продукта F2

| Тип продукта | Мощность P <sub>2</sub> , кВт | BQBE/BAQE*            |         | BQQE**                |         |
|--------------|-------------------------------|-----------------------|---------|-----------------------|---------|
|              |                               | № продукта            | EUR     | № продукта            | EUR     |
| TPE 32-200/2 | 1,1                           | 98514343              | 1688,00 | 98514344              | 1703,00 |
| TPE 32-230/2 | 0,75                          | 99222152              | 1542,00 | 98902601              | 1604,00 |
| TPE 32-250/2 | 1,5                           | 98112534              | 1832,00 | 98112536              | 1848,00 |
| TPE 32-320/2 | 2,2                           | 98112556              | 2078,00 | 98112558              | 2096,00 |
| TPE 32-380/2 | 3                             | 99113881 <sup>B</sup> | 2341,00 | 99113926 <sup>B</sup> | 2362,00 |
| TPE 32-460/2 | 4                             | 99113882              | 2546,00 | 99113927              | 2569,00 |
| TPE 32-580/2 | 5,5                           | 99113883              | 3001,00 | 99113928              | 3027,00 |
| TPE 40-270/2 | 1,5                           | 99222385 <sup>B</sup> | 1776,00 | 98920110              | 1840,00 |
| TPE 40-300/2 | 3                             | 99113884 <sup>B</sup> | 2384,00 | 99113929 <sup>B</sup> | 2405,00 |
| TPE 40-360/2 | 4                             | 99113886              | 2706,00 | 99113930              | 2730,00 |
| TPE 40-430/2 | 5,5                           | 99113887              | 3278,00 | 99113931              | 3307,00 |
| TPE 40-530/2 | 7,5                           | 99113888              | 3728,00 | 99113933              | 3761,00 |
| TPE 40-630/2 | 11                            | 99113889              | 5081,00 | 99113935              | 5126,00 |
| TPE 50-290/2 | 3                             | 99113890 <sup>B</sup> | 2394,00 | 99113936 <sup>B</sup> | 2416,00 |
| TPE 50-360/2 | 4                             | 99113892              | 2738,00 | 99113937              | 2762,00 |
| TPE 50-420/2 | 7,5                           | 99113894              | 3770,00 | 99113938              | 3380,00 |
| TPE 50-430/2 | 5,5                           | 99113893              | 3351,00 | 99113939              | 3804,00 |
| TPE 50-540/2 | 11                            | 99113896              | 5125,00 | 99113940              | 5170,00 |
| TPE 50-630/2 | 15                            | 98742799              | 5713,00 | 98742800              | 5763,00 |
| TPE 50-710/2 | 15                            | 96096420              | 5713,00 | 96096440              | 5763,00 |
| TPE 50-830/2 | 18,5                          | 96096421              | 6960,00 | 96096441              | 7021,00 |
| TPE 50-900/2 | 22                            | 96096422              | 7914,00 | 96096442              | 7984,00 |

| Тип продукта  | Мощность P <sub>2</sub> , кВт | BQBE/BAQE*            |         | BQQE**                |         |
|---------------|-------------------------------|-----------------------|---------|-----------------------|---------|
|               |                               | № продукта            | EUR     | № продукта            | EUR     |
| TPE 65-210/2  | 3                             | 99113897 <sup>B</sup> | 2405,00 | 99113941 <sup>B</sup> | 2426,00 |
| TPE 65-250/2  | 4                             | 99113898              | 2745,00 | 99113942              | 2769,00 |
| TPE 65-340/2  | 5,5                           | 99113900              | 3385,00 | 99113943              | 3415,00 |
| TPE 65-410/2  | 7,5                           | 99113901              | 3813,00 | 99113945              | 3847,00 |
| TPE 65-460/2  | 11                            | 99113913              | 5168,00 | 99113946              | 5214,00 |
| TPE 65-550/2  | 15                            | 96096587              | 6054,00 | 96096605              | 6108,00 |
| TPE 65-660/2  | 18,5                          | 96096588              | 7195,00 | 96096606              | 7258,00 |
| TPE 65-720/2  | 22                            | 96096589              | 8069,00 | 96096607              | 8140,00 |
| TPE 80-180/2  | 3                             | 99113914 <sup>B</sup> | 2490,00 | 99113947              | 2513,00 |
| TPE 80-210/2  | 4                             | 99113915              | 2815,00 | 99113948              | 2840,00 |
| TPE 80-240/2  | 5,5                           | 99113916              | 3081,00 | 99113949              | 3108,00 |
| TPE 80-250/2  | 7,5                           | 99113917              | 3856,00 | 99113950              | 3890,00 |
| TPE 80-330/2  | 11                            | 99113918              | 5232,00 | 99113951              | 5278,00 |
| TPE 80-400/2  | 15                            | 96110047              | 5678,00 | 96110065              | 5729,00 |
| TPE 80-520/2  | 18,5                          | 96110048              | 6926,00 | 96110066              | 6987,00 |
| TPE 80-570/2  | 22                            | 96110049              | 8213,00 | 96110067              | 8285,00 |
| TPE 100-160/2 | 4                             | 99113920              | 2743,00 | 99113952              | 2767,00 |
| TPE 100-200/2 | 5,5                           | 99113921              | 3270,00 | 99113964              | 3299,00 |
| TPE 100-240/2 | 7,5                           | 99113922              | 3681,00 | 99113965              | 3714,00 |
| TPE 100-250/2 | 11                            | 99113923              | 5317,00 | 99113966              | 5364,00 |
| TPE 100-310/2 | 15                            | 96110283              | 6097,00 | 96110297              | 6151,00 |
| TPE 100-360/2 | 18,5                          | 96110284              | 7323,00 | 96110298              | 7388,00 |
| TPE 100-390/2 | 22                            | 96110285              | 8298,00 | 96110299              | 8371,00 |

\* Стандартное торцевое уплотнение для воды, не содержащей гликоль, от 0 °C до (BQBE +140 °C / BAQE +120 °C).

\*\* Стандартное торцевое уплотнение для воды с содержанием гликоля от -25 до +120 °C.

**TPE Серия 1000, 1 x 220-240 В, 2900 об/мин**

Группа продукта F2

| Тип продукта | Мощность P <sub>2</sub> , кВт | BQBE*      |        | BQQE**     |        |
|--------------|-------------------------------|------------|--------|------------|--------|
|              |                               | № продукта | EUR    | № продукта | EUR    |
| TPE 25-50/2R | 0,12                          | 99221960   | 719,00 | 98525613   | 747,00 |
| TPE 25-80/2R | 0,18                          | 99221961   | 766,00 | 98525614   | 794,00 |
| TPE 25-90/2R | 0,37                          | 99221949   | 871,00 | 98076621   | 901,00 |

| Тип продукта | Мощность P <sub>2</sub> , кВт | BQBE*      |        | BQQE**     |        |
|--------------|-------------------------------|------------|--------|------------|--------|
|              |                               | № продукта | EUR    | № продукта | EUR    |
| TPE 32-50/2R | 0,12                          | 99222154   | 779,00 | 98525615   | 807,00 |
| TPE 32-80/2R | 0,25                          | 99222073   | 864,00 | 98112498   | 894,00 |
| TPE 32-90/2R | 0,37                          | 99222076   | 919,00 | 98112501   | 949,00 |
| TPE 40-50/2  | 0,12                          | 99222386   | 854,00 | 98525620   | 883,00 |

\* Стандартное торцевое уплотнение для воды, не содержащей гликоль, от 0 до +120 °C.

\*\* Стандартное торцевое уплотнение для воды с содержанием гликоля от -25 до +120 °C.

<sup>A</sup> – поддерживается складской запас готового продукта; <sup>B</sup> – поддерживается складской запас компонентов для сборки продукта.



### Сдвоенные центробежные насосы «ин-лайн» TPED Серия 1000 со встроенным частотным преобразователем, 2900 об/мин

4

**Перекачиваемая жидкость:** Взрывобезопасная, не содержащая абразивных и волокнистых включений, химически нейтральная к материалам насоса. Для перекачивания химически агрессивных жидкостей необходимо выбрать соответствующую комбинацию материалов насоса, стойких к перекачиваемой жидкости.

**Материал:** Материалы деталей проточной части насосов идентичны используемым материалам в соответствующих насосах TPD без преобразователя частоты. Описание смотрите в разделе 4 «Сдвоенные центробежные насосы «ин-лайн»», стр. 93.

**Торцевое уплотнение:** Одинарное торцевое уплотнение.

**Тип присоединения:** Фланцевое соединение в соответствии с EN 1092-2.

**Номинальное напряжение:** До 11 кВт (включительно): 3 x 380-500 В;  
от 15 кВт (включительно): 3 x 380-480 В.

**Номинальная частота:** 50/60 Гц.

**Степень защиты:** IP55.

**Класс энергоэффективности:** До 11 кВт (включительно): ≥ IE5;  
от 15 кВт (включительно): ≥ IE3.

### TPED Серия 1000, 3 x 380-415 В, 2900 об/мин

Группа продукта F2

| Тип продукта  | Мощность P <sub>2</sub> , кВт | BQBE/BAQE* |                 | BQQE**     |                 |
|---------------|-------------------------------|------------|-----------------|------------|-----------------|
|               |                               | № продукта | EUR             | № продукта | EUR             |
| TPED 32-200/2 | 1,1                           | 98512485   | <b>3418,00</b>  | 98512486   | <b>3448,00</b>  |
| TPED 32-230/2 | 0,75                          | 99222139   | <b>3067,00</b>  | 99114829   | <b>3192,00</b>  |
| TPED 32-250/2 | 1,5                           | 98112527   | <b>3709,00</b>  | 98112529   | <b>3741,00</b>  |
| TPED 32-320/2 | 2,2                           | 98112549   | <b>4208,00</b>  | 98112551   | <b>4245,00</b>  |
| TPED 32-380/2 | 3                             | 99114499   | <b>4743,00</b>  | 99114598   | <b>4784,00</b>  |
| TPED 32-460/2 | 4                             | 99114501   | <b>5159,00</b>  | 99114599   | <b>5204,00</b>  |
| TPED 32-580/2 | 5,5                           | 99114502   | <b>6079,00</b>  | 99114600   | <b>6132,00</b>  |
| TPED 40-270/2 | 1,5                           | 99222381   | <b>3526,00</b>  | 99238980   | <b>3655,00</b>  |
| TPED 40-300/2 | 3                             | 99114523   | <b>4828,00</b>  | 99114601   | <b>4870,00</b>  |
| TPED 40-360/2 | 4                             | 99114524   | <b>5482,00</b>  | 99114602   | <b>5529,00</b>  |
| TPED 40-430/2 | 5,5                           | 99114525   | <b>6503,00</b>  | 99114603   | <b>6559,00</b>  |
| TPED 40-530/2 | 7,5                           | 99114527   | <b>7406,00</b>  | 99114604   | <b>7471,00</b>  |
| TPED 40-630/2 | 11                            | 99114529   | <b>9961,00</b>  | 99114605   | <b>10048,00</b> |
| TPED 50-290/2 | 3                             | 99114530   | <b>4850,00</b>  | 99114606   | <b>4892,00</b>  |
| TPED 50-360/2 | 4                             | 99114531   | <b>5546,00</b>  | 99114607   | <b>5595,00</b>  |
| TPED 50-420/2 | 7,5                           | 99114533   | <b>7489,00</b>  | 99114608   | <b>7433,00</b>  |
| TPED 50-430/2 | 5,5                           | 99067516   | <b>6784,00</b>  | 99114609   | <b>7555,00</b>  |
| TPED 50-540/2 | 11                            | 99114534   | <b>10045,00</b> | 99114610   | <b>10132,00</b> |
| TPED 50-630/2 | 15                            | 98742808   | <b>11223,00</b> | 98742809   | <b>11320,00</b> |
| TPED 50-710/2 | 15                            | 96096480   | <b>11435,00</b> | 96096500   | <b>11534,00</b> |
| TPED 50-830/2 | 18,5                          | 96096481   | <b>13961,00</b> | 96096501   | <b>14082,00</b> |
| TPED 50-900/2 | 22                            | 96096482   | <b>15892,00</b> | 96096502   | <b>16031,00</b> |

| Тип продукта   | Мощность P <sub>2</sub> , кВт | BQBE/BAQE* |                 | BQQE**     |                 |
|----------------|-------------------------------|------------|-----------------|------------|-----------------|
|                |                               | № продукта | EUR             | № продукта | EUR             |
| TPED 65-210/2  | 3                             | 99114535   | <b>4872,00</b>  | 99114611   | <b>4914,00</b>  |
| TPED 65-250/2  | 4                             | 99114536   | <b>5559,00</b>  | 99114612   | <b>5608,00</b>  |
| TPED 65-340/2  | 5,5                           | 99114537   | <b>6854,00</b>  | 99114613   | <b>6913,00</b>  |
| TPED 65-410/2  | 7,5                           | 99114538   | <b>7723,00</b>  | 99114614   | <b>7790,00</b>  |
| TPED 65-460/2  | 11                            | 99114539   | <b>10331,00</b> | 99114615   | <b>10421,00</b> |
| TPED 65-550/2  | 15                            | 96096641   | <b>12123,00</b> | 96096659   | <b>12229,00</b> |
| TPED 65-660/2  | 18,5                          | 96096642   | <b>14434,00</b> | 96096660   | <b>14559,00</b> |
| TPED 65-720/2  | 22                            | 96096643   | <b>16205,00</b> | 96096661   | <b>16346,00</b> |
| TPED 80-180/2  | 3                             | 99114540   | <b>5044,00</b>  | 99114616   | <b>5088,00</b>  |
| TPED 80-210/2  | 4                             | 99114541   | <b>5700,00</b>  | 99114617   | <b>5750,00</b>  |
| TPED 80-240/2  | 5,5                           | 99067517   | <b>6653,00</b>  | 99114618   | <b>6706,00</b>  |
| TPED 80-250/2  | 7,5                           | 99114543   | <b>7809,00</b>  | 99114619   | <b>7877,00</b>  |
| TPED 80-330/2  | 11                            | 99067519   | <b>10460,00</b> | 99114620   | <b>10551,00</b> |
| TPED 80-400/2  | 15                            | 96110110   | <b>11366,00</b> | 96110128   | <b>11465,00</b> |
| TPED 80-520/2  | 18,5                          | 96110111   | <b>13892,00</b> | 96110129   | <b>14012,00</b> |
| TPED 80-570/2  | 22                            | 96110112   | <b>16494,00</b> | 96110130   | <b>16638,00</b> |
| TPED 100-160/2 | 4                             | 99114545   | <b>5556,00</b>  | 99114621   | <b>5605,00</b>  |
| TPED 100-200/2 | 5,5                           | 99067515   | <b>6623,00</b>  | 99114622   | <b>6681,00</b>  |
| TPED 100-240/2 | 7,5                           | 99114547   | <b>7458,00</b>  | 99114623   | <b>7523,00</b>  |
| TPED 100-250/2 | 11                            | 99067518   | <b>10632,00</b> | 99114624   | <b>10725,00</b> |
| TPED 100-310/2 | 15                            | 96110332   | <b>12209,00</b> | 96110346   | <b>12315,00</b> |
| TPED 100-360/2 | 18,5                          | 96110333   | <b>14692,00</b> | 96110347   | <b>14819,00</b> |
| TPED 100-390/2 | 22                            | 96110334   | <b>16667,00</b> | 96110348   | <b>16812,00</b> |

\* Стандартное торцевое уплотнение для воды, не содержащей гликоль, от 0 до +120 °С.

\*\* Стандартное торцевое уплотнение для воды с содержанием гликоля от -25 до +120 °С.



Одинарные центробежные насосы «ин-лайн» TPE Серия 1000 со встроенным частотным преобразователем CUE, 1450 и 2900 об/мин.



- Перекачиваемая жидкость:** Взрывобезопасная, не содержащая абразивных и волокнистых включений, химически нейтральная к материалам насоса. Для перекачивания химически агрессивных жидкостей необходимо выбрать соответствующую комбинацию материалов насоса, стойких к перекачиваемой жидкости.
- Материал:** Корпус насоса из чугуна EN-GJL-250, рабочее колесо из чугуна EN-GJL-200, щелевое уплотнение из бронзы. Все чугунные элементы конструкции насоса покрыты защитным коррозионностойким покрытием, нанесённым методом катафореза.
- Торцевое уплотнение:** Одинарное торцевое уплотнение.
- Тип присоединения:** Фланцевое соединение в соответствии с EN 1092-2.
- Номинальное напряжение:** 3 x 380-420D / 660-725Y В.
- Номинальная частота:** 50/60 Гц.
- Степень защиты:** IP55.
- Класс энергоэффективности:** ≥ IE3.

**4**

**TPE Серия 1000, 3 x 380-415 В,  
1450 об/мин**

Группа продукта F2

| Тип продукта  | Мощность P <sub>2</sub> , кВт | BAQE*      |          | BQQE**     |          |
|---------------|-------------------------------|------------|----------|------------|----------|
|               |                               | № продукта | EUR      | № продукта | EUR      |
| TPE 100-410/4 | 22                            | 99473604   | 7206,00  | 99473964   | 7280,00  |
| TPE 125-340/4 | 22                            | 99473577   | 7307,00  | 99473945   | 7382,00  |
| TPE 125-400/4 | 30                            | 99473608   | 8101,00  | 99473946   | 8184,00  |
| TPE 150-250/4 | 22                            | 99473605   | 7550,00  | 99473965   | 7628,00  |
| TPE 150-280/4 | 22                            | 99473578   | 7890,00  | 99473947   | 7971,00  |
| TPE 150-340/4 | 30                            | 99473579   | 8891,00  | 99473948   | 8982,00  |
| TPE 150-390/4 | 37                            | 99473580   | 10647,00 | 99473949   | 10757,00 |
| TPE 150-450/4 | 45                            | 99473581   | 12122,00 | 99473950   | 12247,00 |
| TPE 150-520/4 | 55                            | 99473582   | 13517,00 | 99473952   | 13657,00 |
| TPE 200-200/4 | 22                            | 99473606   | 7916,00  | 99473966   | 7997,00  |
| TPE 200-240/4 | 30                            | 99473593   | 9424,00  | 99473953   | 9522,00  |
| TPE 200-270/4 | 45                            | 99473595   | 12243,00 | 99473955   | 12369,00 |
| TPE 200-290/4 | 37                            | 99473594   | 11488,00 | 99473954   | 11606,00 |
| TPE 200-320/4 | 55                            | 99473596   | 13777,00 | 99473956   | 13919,00 |
| TPE 200-330/4 | 37                            | 99473597   | 11696,00 | 99473957   | 11817,00 |
| TPE 200-360/4 | 45                            | 99473598   | 12506,00 | 99473958   | 12634,00 |
| TPE 200-400/4 | 55                            | 99473599   | 13952,00 | 99473959   | 14096,00 |
| TPE 300-190/4 | 30                            | 99473600   | 14552,00 | 99473960   | 14702,00 |
| TPE 300-220/4 | 37                            | 99473601   | 15573,00 | 99473961   | 15734,00 |
| TPE 300-250/4 | 45                            | 99473602   | 17048,00 | 99473962   | 17224,00 |
| TPE 300-290/4 | 55                            | 99473603   | 18930,00 | 99473963   | 19125,00 |

**TPE Серия 1000, 3 x 380-415 В,  
2900 об/мин**

Группа продукта F2

| Тип продукта  | Мощность P <sub>2</sub> , кВт | BAQE*      |         | BQQE**     |         |
|---------------|-------------------------------|------------|---------|------------|---------|
|               |                               | № продукта | EUR     | № продукта | EUR     |
| TPE 65-930/2  | 30                            | 99473574   | 7557,00 | 99473932   | 7634,00 |
| TPE 80-700/2  | 30                            | 99474962   | 7612,00 | 99474015   | 7691,00 |
| TPE 100-480/2 | 30                            | 99473575   | 7676,00 | 99473943   | 7756,00 |
| TPE 125-360/2 | 30                            | 99473576   | 7506,00 | 99473944   | 7583,00 |

\* Стандартное торцевое уплотнение для воды, не содержащей гликоль, от 0 до +120 °С.

\*\* Стандартное торцевое уплотнение для воды с содержанием гликоля от -25 до +120 °С.

Одинарные центробежные насосы «ин-лайн» TPE Серия 1000 специального исполнения PN25 со встроенным частотным преобразователем CUE, 1450 и 2900 об/мин.



4

**Перекачиваемая жидкость:** Взрывобезопасная, не содержащая абразивных и волокнистых включений, химически нейтральная к материалам насоса. Для перекачивания химически агрессивных жидкостей необходимо выбрать соответствующую комбинацию материалов насоса, стойких к перекачиваемой жидкости.

**Материал:** Корпус насоса из чугуна с шаровидным графитом EN-GJS-400-18-LT, рабочее колесо из чугуна EN-GJL-200, щелевое уплотнение из бронзы. Все чугунные элементы конструкции насоса покрыты защитным коррозионностойким покрытием, нанесённым методом катафореза.

**Торцевое уплотнение:** Одинарное торцевое уплотнение.

**Тип присоединения:** Фланцевое соединение в соответствии с EN 1092-2.

**Номинальное напряжение:** 3 x 380-420D / 660-725Y В.

**Номинальная частота:** 50/60 Гц.

**Степень защиты:** IP55.

**Класс энергоэффективности:** ≥ IE3.

### TPE Серия 1000, 3 x 380-415 В, 1450 об/мин

Группа продукта F2

| Тип продукта  | Мощность<br>P <sub>2</sub> , кВт | DAQF       |            |
|---------------|----------------------------------|------------|------------|
|               |                                  | № продукта | EUR        |
| TPE 100-410/4 | 22                               | 99473986   | По запросу |
| TPE 125-340/4 | 22                               | 99473969   | По запросу |
| TPE 125-400/4 | 30                               | 99473970   | По запросу |
| TPE 150-250/4 | 22                               | 99473987   | По запросу |
| TPE 150-280/4 | 22                               | 99473971   | По запросу |
| TPE 150-340/4 | 30                               | 99473972   | По запросу |
| TPE 150-390/4 | 37                               | 99473973   | По запросу |
| TPE 150-450/4 | 45                               | 99473974   | По запросу |
| TPE 150-520/4 | 55                               | 99473975   | По запросу |
| TPE 200-200/4 | 22                               | 99473988   | По запросу |
| TPE 200-240/4 | 30                               | 99473976   | По запросу |
| TPE 200-270/4 | 45                               | 99473978   | По запросу |
| TPE 200-290/4 | 37                               | 99473977   | По запросу |
| TPE 200-320/4 | 55                               | 99473979   | По запросу |
| TPE 200-330/4 | 37                               | 99473980   | По запросу |
| TPE 200-360/4 | 45                               | 99473981   | По запросу |
| TPE 200-400/4 | 55                               | 99473982   | По запросу |
| TPE 300-190/4 | 30                               | 99473983   | По запросу |
| TPE 300-220/4 | 37                               | 99473984   | По запросу |
| TPE 300-250/4 | 45                               | 99473985   | По запросу |
| TPE 300-290/4 | 55                               | 99474016   | По запросу |

### TPE Серия 1000, 3 x 380-415 В, 2900 об/мин

Группа продукта F2

| Тип продукта  | Мощность<br>P <sub>2</sub> , кВт | DAQF       |            |
|---------------|----------------------------------|------------|------------|
|               |                                  | № продукта | EUR        |
| TPE 100-530/2 | 45                               | 99473967   | По запросу |
| TPE 100-650/2 | 55                               | 99473968   | По запросу |

## Одинарные центробежные насосы «ин-лайн» TPE2 со встроенным частотным преобразователем



**Перекачиваемая жидкость:** Взрывобезопасная, не содержащая абразивных и волокнистых включений, химически нейтральная к материалам насоса. Для перекачивания химически агрессивных жидкостей необходимо выбрать соответствующую комбинацию материалов насоса, стойких к перекачиваемой жидкости.

**Материал:** Корпус насоса из чугуна EN-GJL-250, рабочее колесо из композитного материала PES-GF30, щелевое уплотнение из нержавеющей стали 1.4404. Все чугунные элементы конструкции насоса покрыты защитным коррозионностойким покрытием, нанесённым методом катафореза.

**Торцевое уплотнение:** Одинарное торцевое уплотнение.

**Тип присоединения:** Фланцевое соединение в соответствии с EN 1092-2.

**Номинальное напряжение:** 1 x 200-240 В; 3 x 380-500 В.

**Номинальная частота:** 50/60 Гц.

**Степень защиты:** IP55.

**Класс энергоэффективности:** ≥ IE5.

4

### TPE2

Группа продукта F2

| Тип продукта | Мощность P <sub>2</sub> , кВт | TPE2, 1 × 220-240 В |         |            |         | TPE2, 3 × 380-500 В |         |            |         |
|--------------|-------------------------------|---------------------|---------|------------|---------|---------------------|---------|------------|---------|
|              |                               | BQBE*               |         | BQQE**     |         | BQBE*               |         | BQQE**     |         |
|              |                               | № продукта          | EUR     | № продукта | EUR     | № продукта          | EUR     | № продукта | EUR     |
| TPE2 32-80   | 0,25                          | 99224013            | 1023,00 | 98438338   | 1047,00 | 99223881            | 1179,00 | 98437880   | 1203,00 |
| TPE2 32-120  | 0,25                          | 99224015            | 1151,00 | 98438339   | 1175,00 | 99223882            | 1307,00 | 98437881   | 1331,00 |
| TPE2 32-150  | 0,37                          | 99224016            | 1252,00 | 98438340   | 1276,00 | 99223884            | 1397,00 | 98437882   | 1420,00 |
| TPE2 32-180  | 0,55                          | 99223217            | 1356,00 | 98438341   | 1380,00 | 99223885            | 1492,00 | 98437883   | 1515,00 |
| TPE2 32-200  | 0,75                          | 99223219            | 1425,00 | 98438342   | 1449,00 | 99223887            | 1550,00 | 98437884   | 1573,00 |
| TPE2 40-80   | 0,25                          | 99223222            | 1241,00 | 98438343   | 1265,00 | 99223889            | 1397,00 | 98437885   | 1420,00 |
| TPE2 40-120  | 0,37                          | 99223225            | 1347,00 | 98438344   | 1370,00 | 99223890            | 1492,00 | 98437886   | 1515,00 |
| TPE2 40-150  | 0,55                          | 99223227            | 1456,00 | 98438345   | 1479,00 | 99223891            | 1591,00 | 98437887   | 1615,00 |
| TPE2 40-180  | 0,75                          | 99223230            | 1572,00 | 98438346   | 1595,00 | 99223903            | 1696,00 | 98437888   | 1720,00 |
| TPE2 40-200  | 1,1                           | 99223232            | 1648,00 | 98438347   | 1671,00 | 99223905            | 1764,00 | 98437889   | 1788,00 |
| TPE2 40-240  | 1,5                           | 99223234            | 1812,00 | 98438348   | 1835,00 | 99223906            | 1920,00 | 98437890   | 1944,00 |
| TPE2 50-60   | 0,37                          | 99223237            | 1305,00 | 98438349   | 1329,00 | 99223908            | 1450,00 | 98437891   | 1473,00 |
| TPE2 50-80   | 0,37                          | 99223240            | 1405,00 | 98438350   | 1428,00 | 99223909            | 1550,00 | 98437892   | 1573,00 |
| TPE2 50-120  | 0,55                          | 99223242            | 1519,00 | 98438351   | 1543,00 | 99223911            | 1655,00 | 98437893   | 1678,00 |
| TPE2 50-150  | 0,75                          | 99223245            | 1640,00 | 98438352   | 1663,00 | 99223912            | 1764,00 | 98437894   | 1788,00 |
| TPE2 50-180  | 1,1                           | 99223249            | 1762,00 | 98438353   | 1786,00 | 99223924            | 1879,00 | 98437895   | 1903,00 |
| TPE2 50-200  | 1,5                           | 99223250            | 1892,00 | 98438354   | 1915,00 | 99223925            | 2001,00 | 98437896   | 2024,00 |
| TPE2 50-240  | 2,2                           | -                   | -       | -          | -       | 99223927            | 2127,00 | 98437897   | 2150,00 |
| TPE2 65-60   | 0,37                          | 99223251            | 1510,00 | 98438355   | 1533,00 | 99223929            | 1655,00 | 98437898   | 1678,00 |
| TPE2 65-80   | 0,55                          | 99223252            | 1629,00 | 98438356   | 1652,00 | 99223930            | 1764,00 | 98437899   | 1788,00 |
| TPE2 65-120  | 0,75                          | 99223253            | 1755,00 | 98438357   | 1778,00 | 99223932            | 1879,00 | 98437900   | 1903,00 |
| TPE2 65-150  | 1,1                           | 99223254            | 1884,00 | 98438358   | 1907,00 | 99223933            | 2001,00 | 98437901   | 2024,00 |
| TPE2 65-180  | 1,5                           | 99223256            | 2018,00 | 98438359   | 2041,00 | 99223935            | 2127,00 | 98437902   | 2150,00 |
| TPE2 65-200  | 2,2                           | -                   | -       | -          | -       | 99223936            | 2260,00 | 98437903   | 2283,00 |
| TPE2 80-40   | 0,25                          | 99223838            | 1499,00 | 98437735   | 1523,00 | 99223775            | 1655,00 | 98437601   | 1678,00 |
| TPE2 80-120  | 1,1                           | 99223839            | 2010,00 | 98437737   | 2034,00 | 99223776            | 2127,00 | 98437603   | 2150,00 |
| TPE2 80-150  | 1,5                           | 99223841            | 2151,00 | 98437738   | 2175,00 | 99223778            | 2260,00 | 98437604   | 2283,00 |
| TPE2 80-180  | 2,2                           | -                   | -       | -          | -       | 99223779            | 2400,00 | 98437605   | 2423,00 |
| TPE2 100-40  | 0,25                          | 99223833            | 1609,00 | 98437726   | 1632,00 | 99223781            | 1764,00 | 98437612   | 1788,00 |
| TPE2 100-120 | 1,1                           | 99223835            | 2143,00 | 98437728   | 2167,00 | 99223783            | 2260,00 | 98437614   | 2283,00 |
| TPE2 100-150 | 1,5                           | 99223836            | 2291,00 | 98437729   | 2314,00 | 99223784            | 2400,00 | 98437615   | 2423,00 |
| TPE2 100-180 | 2,2                           | -                   | -       | -          | -       | 99223786            | 2547,00 | 98437616   | 2571,00 |

\* Стандартное торцевое уплотнение для воды, не содержащей гликоль, от 0 до +120 °С.

\*\* Стандартное торцевое уплотнение для воды с содержанием гликоля от -25 до +120 °С.

## Сдвоенные центробежные насосы «ин-лайн» TPE2 D со встроенным частотным преобразователем



**Перекачиваемая жидкость:** Взрывобезопасная, не содержащая абразивных и волокнистых включений, химически нейтральная к материалам насоса. Для перекачивания химически агрессивных жидкостей необходимо выбрать соответствующую комбинацию материалов насоса, стойких к перекачиваемой жидкости.

**Материал:** Корпус насоса из чугуна EN-GJL-250, рабочее колесо из композитного материала PES-GF30, щелевое уплотнение из нержавеющей стали 1.4404. Все чугунные элементы конструкции насоса покрыты защитным коррозионностойким покрытием, нанесённым методом катафореза.

**Торцевое уплотнение:** Одинарное торцевое уплотнение.

**Тип присоединения:** Фланцевое соединение в соответствии с EN 1092-2.

**Номинальное напряжение:** 1 x 200-240 В; 3 x 380-500 В.

**Номинальная частота:** 50/60 Гц.

**Степень защиты:** IP55.

**Класс энергоэффективности:** ≥ IE5.

## TPE2 D

Группа продукта F2

| Тип продукта   | Мощность P <sub>2</sub> , кВт | TPE2 D, 1 x 220-240 В |         |            |         | TPE2 D, 3 x 380-500 В |         |            |         |
|----------------|-------------------------------|-----------------------|---------|------------|---------|-----------------------|---------|------------|---------|
|                |                               | BQBE*                 |         | BQCE**     |         | BQBE*                 |         | BQCE**     |         |
|                |                               | № продукта            | EUR     | № продукта | EUR     | № продукта            | EUR     | № продукта | EUR     |
| TPE2 D 32-80   | 0,25                          | 99223343              | 2008,00 | 98438555   | 2055,00 | 99224018              | 2320,00 | 98438125   | 2366,00 |
| TPE2 D 32-120  | 0,25                          | 99223345              | 2171,00 | 98438556   | 2218,00 | 99224019              | 2483,00 | 98438126   | 2529,00 |
| TPE2 D 32-150  | 0,37                          | 99223348              | 2364,00 | 98438557   | 2411,00 | 99224021              | 2654,00 | 98438127   | 2701,00 |
| TPE2 D 32-180  | 0,55                          | 99223351              | 2484,00 | 98438558   | 2531,00 | 99224023              | 2755,00 | 98438128   | 2802,00 |
| TPE2 D 40-80   | 0,25                          | 99223356              | 2342,00 | 98438560   | 2389,00 | 99224026              | 2654,00 | 98438130   | 2701,00 |
| TPE2 D 40-120  | 0,37                          | 99223359              | 2544,00 | 98438561   | 2591,00 | 99224028              | 2833,00 | 98438131   | 2880,00 |
| TPE2 D 40-150  | 0,55                          | 99223361              | 2752,00 | 98438562   | 2799,00 | 99224029              | 3023,00 | 98438132   | 3070,00 |
| TPE2 D 40-180  | 0,75                          | 99223364              | 2896,00 | 98438563   | 2942,00 | 99224031              | 3145,00 | 98438133   | 3191,00 |
| TPE2 D 40-200  | 1,1                           | 99223366              | 3119,00 | 98438564   | 3165,00 | 99224032              | 3352,00 | 98438134   | 3399,00 |
| TPE2 D 40-240  | 1,5                           | 99223369              | 3352,00 | 98438565   | 3399,00 | 99224034              | 3570,00 | 98438135   | 3617,00 |
| TPE2 D 50-60   | 0,37                          | 99223371              | 2466,00 | 98438566   | 2512,00 | 99224036              | 2755,00 | 98438136   | 2802,00 |
| TPE2 D 50-80   | 0,37                          | 99223374              | 2655,00 | 98438567   | 2702,00 | 99224037              | 2945,00 | 98438137   | 2992,00 |
| TPE2 D 50-120  | 0,55                          | 99223377              | 2874,00 | 98438568   | 2920,00 | 99224039              | 3145,00 | 98438138   | 3191,00 |
| TPE2 D 50-150  | 0,75                          | 99223379              | 3103,00 | 98438569   | 3150,00 | 99224040              | 3352,00 | 98438139   | 3399,00 |
| TPE2 D 50-180  | 1,1                           | 99223382              | 3337,00 | 98438570   | 3383,00 | 99224042              | 3570,00 | 98438140   | 3617,00 |
| TPE2 D 50-200  | 1,5                           | 99223384              | 3584,00 | 98438571   | 3630,00 | 99224044              | 3801,00 | 98438141   | 3848,00 |
| TPE2 D 50-240  | 2,2                           | -                     | -       | -          | -       | 99224045              | 4041,00 | 98438142   | 4088,00 |
| TPE2 D 65-60   | 0,37                          | 99223387              | 2855,00 | 98438572   | 2902,00 | 99224047              | 3145,00 | 98438143   | 3191,00 |
| TPE2 D 65-80   | 0,55                          | 99223390              | 3081,00 | 98438573   | 3128,00 | 99224049              | 3352,00 | 98438144   | 3399,00 |
| TPE2 D 65-120  | 0,75                          | 99223392              | 3321,00 | 98438574   | 3368,00 | 99224050              | 3570,00 | 98438145   | 3617,00 |
| TPE2 D 65-150  | 1,1                           | 99223405              | 3568,00 | 98438575   | 3615,00 | 99224052              | 3801,00 | 98438146   | 3848,00 |
| TPE2 D 65-180  | 1,5                           | 99223407              | 3823,00 | 98438576   | 3870,00 | 99224053              | 4041,00 | 98438147   | 4088,00 |
| TPE2 D 65-200  | 2,2                           | -                     | -       | -          | -       | 99224055              | 4293,00 | 98438148   | 4340,00 |
| TPE2 D 80-40   | 0,25                          | 99223862              | 2833,00 | 98437784   | 2880,00 | 99223809              | 3145,00 | 98437671   | 3191,00 |
| TPE2 D 80-120  | 1,1                           | 99223864              | 3807,00 | 98437786   | 3854,00 | 99223811              | 4041,00 | 98437673   | 4088,00 |
| TPE2 D 80-150  | 1,5                           | 99223865              | 4076,00 | 98437787   | 4122,00 | 99223812              | 4293,00 | 98437674   | 4340,00 |
| TPE2 D 80-180  | 2,2                           | -                     | -       | -          | -       | 99223814              | 4560,00 | 98437675   | 4606,00 |
| TPE2 D 100-40  | 0,25                          | 99223867              | 3041,00 | 98437788   | 3088,00 | 99223815              | 3352,00 | 98437676   | 3399,00 |
| TPE2 D 100-120 | 1,1                           | 99223868              | 4060,00 | 98437790   | 4107,00 | 99223817              | 4293,00 | 98437678   | 4340,00 |
| TPE2 D 100-150 | 1,5                           | 99223870              | 4342,00 | 98437791   | 4388,00 | 99223818              | 4560,00 | 98437679   | 4606,00 |
| TPE2 D 100-180 | 2,2                           | -                     | -       | -          | -       | 99223820              | 4841,00 | 98437680   | 4887,00 |

\* Стандартное торцевое уплотнение для воды, не содержащей гликоль, от 0 до +120 °С.

\*\* Стандартное торцевое уплотнение для воды с содержанием гликоля от -25 до +120 °С.

## Одинарные центробежные насосы «ин-лайн» TPE2 со встроенным частотным преобразователем и корпусом из нержавеющей стали



**Перекачиваемая жидкость:** Взрывобезопасная, не содержащая абразивных и волокнистых включений, химически нейтральная к материалам насоса. Для перекачивания химически агрессивных жидкостей необходимо выбрать соответствующую комбинацию материалов насоса, стойких к перекачиваемой жидкости.

**Материал:** Корпус насоса из нержавеющей стали EN1.4308, рабочее колесо из композитного материала PES-GF30, щелевое уплотнение из нержавеющей стали 1.4404.

Все чугунные элементы конструкции насоса покрыты защитным коррозионностойким покрытием, нанесённым методом катафореза.

**Торцевое уплотнение:** Одинарное торцевое уплотнение.

**Тип присоединения:** Фланцевое соединение в соответствии с EN 1092-2.

**Номинальное напряжение:** 1 x 200-240 В; 3 x 380-500 В.

**Номинальная частота:** 50/60 Гц.

**Степень защиты:** IP55.

**Класс энергоэффективности:** ≥ IE5.

4

### TPE2 без встроенного комбинированного датчика температуры и перепада давления

Группа продукта F2

| Тип продукта | Мощность P <sub>2</sub> , кВт | TPE2, 1 x 220-240 В |         |            |         | TPE2, 3 x 380-500 В |         |            |         |
|--------------|-------------------------------|---------------------|---------|------------|---------|---------------------|---------|------------|---------|
|              |                               | BQBE*               |         | BQQE**     |         | BQBE*               |         | BQQE**     |         |
|              |                               | № продукта          | EUR     | № продукта | EUR     | № продукта          | EUR     | № продукта | EUR     |
| TPE2 32-80   | 0,25                          | 99223154            | 1424,00 | 98416228   | 1447,00 | 99223169            | 1579,00 | 98416310   | 1603,00 |
| TPE2 32-120  | 0,25                          | 99223159            | 1579,00 | 98416277   | 1603,00 | 99223170            | 1735,00 | 98416311   | 1759,00 |
| TPE2 32-150  | 0,37                          | 99223160            | 1710,00 | 98416278   | 1733,00 | 99223172            | 1855,00 | 98416312   | 1878,00 |
| TPE2 32-180  | 0,55                          | 99223161            | 1845,00 | 98416279   | 1868,00 | 99223174            | 1980,00 | 98416313   | 2004,00 |
| TPE2 32-200  | 0,75                          | 99223162            | 1947,00 | 98416280   | 1970,00 | 99223175            | 2071,00 | 98416314   | 2095,00 |
| TPE2 40-80   | 0,25                          | 99223221            | 1699,00 | 98416421   | 1722,00 | 99223244            | 1855,00 | 98416468   | 1878,00 |
| TPE2 40-120  | 0,37                          | 99223223            | 1836,00 | 98416422   | 1859,00 | 99223246            | 1980,00 | 98416469   | 2004,00 |
| TPE2 40-150  | 0,55                          | 99223224            | 1977,00 | 98416423   | 2001,00 | 99223255            | 2113,00 | 98416470   | 2136,00 |
| TPE2 40-180  | 0,75                          | 99223226            | 2128,00 | 98416424   | 2151,00 | 99223257            | 2252,00 | 98416471   | 2276,00 |
| TPE2 40-200  | 1,1                           | 99223228            | 2239,00 | 98416425   | 2263,00 | 99223259            | 2356,00 | 98416472   | 2379,00 |
| TPE2 40-240  | 1,5                           | 99223229            | 2440,00 | 98416426   | 2464,00 | 99223260            | 2549,00 | 98416473   | 2573,00 |
| TPE2 50-60   | 0,37                          | 99223321            | 1794,00 | 98416592   | 1817,00 | 99223336            | 1939,00 | 98416631   | 1962,00 |
| TPE2 50-80   | 0,37                          | 99223323            | 1927,00 | 98416593   | 1950,00 | 99223338            | 2071,00 | 98416632   | 2095,00 |
| TPE2 50-120  | 0,55                          | 99223324            | 2075,00 | 98416594   | 2099,00 | 99223339            | 2211,00 | 98416633   | 2234,00 |
| TPE2 50-150  | 0,75                          | 99223326            | 2231,00 | 98416595   | 2255,00 | 99223341            | 2356,00 | 98416634   | 2379,00 |
| TPE2 50-180  | 1,1                           | 99223328            | 2391,00 | 98416596   | 2415,00 | 99223342            | 2508,00 | 98416635   | 2532,00 |
| TPE2 50-200  | 1,5                           | 99223329            | 2561,00 | 98416597   | 2585,00 | 99223344            | 2670,00 | 98416636   | 2694,00 |
| TPE2 50-240  | 2,2                           | -                   | -       | -          | -       | 99223346            | 2837,00 | 98416637   | 2860,00 |
| TPE2 65-60   | 0,37                          | 99223403            | 2066,00 | 98416755   | 2089,00 | 99223429            | 2211,00 | 98416806   | 2234,00 |
| TPE2 65-80   | 0,55                          | 99223404            | 2220,00 | 98416756   | 2244,00 | 99223430            | 2356,00 | 98416807   | 2379,00 |
| TPE2 65-120  | 0,75                          | 99223406            | 2384,00 | 98416757   | 2407,00 | 99223432            | 2508,00 | 98416808   | 2532,00 |
| TPE2 65-150  | 1,1                           | 99223408            | 2553,00 | 98416758   | 2577,00 | 99223433            | 2670,00 | 98416809   | 2694,00 |
| TPE2 65-180  | 1,5                           | 99223409            | 2728,00 | 98416759   | 2752,00 | 99223435            | 2837,00 | 98416810   | 2860,00 |
| TPE2 65-200  | 2,2                           | -                   | -       | -          | -       | 99223436            | 3014,00 | 98416811   | 3037,00 |

\* Стандартное торцевое уплотнение для воды, не содержащей гликоль, от 0 до +120 °С.

\*\* Стандартное торцевое уплотнение для воды с содержанием гликоля от -25 до +120 °С.

**Одинарные центробежные насосы «ин-лайн» ТРЕЗ со встроенным частотным преобразователем и встроенным комбинированным датчиком температуры и перепада давления**



4

**Перекачиваемая жидкость:** Взрывобезопасная, не содержащая абразивных и волокнистых включений, химически нейтральная к материалам насоса. Для перекачивания химически агрессивных жидкостей необходимо выбрать соответствующую комбинацию материалов насоса, стойких к перекачиваемой жидкости.

**Материал:** Корпус насоса из чугуна EN-GJL-250, рабочее колесо из композитного материала PES-GF30, щелевое уплотнение из нержавеющей стали 1.4404. Все чугунные элементы конструкции насоса покрыты защитным коррозионностойким покрытием, нанесённым методом катафореза.

**Торцевое уплотнение:** Одинарное торцевое уплотнение.

**Тип присоединения:** Фланцевое соединение в соответствии с EN 1092-2.

**Номинальное напряжение:** 1 x 200-240 В; 3 x 380-500 В.

**Номинальная частота:** 50/60 Гц.

**Степень защиты:** IP55.

**Класс энергоэффективности:** ≥ IЕ5.

**ТРЕЗ с комбинированным датчиком температуры и перепада давления**

Группа продукта F2

| Тип продукта | Мощность P <sub>2</sub> , кВт | ТРЕЗ, 1 x 220-240 В |         |            |         | ТРЕЗ, 3 x 380-500 В |         |            |         |
|--------------|-------------------------------|---------------------|---------|------------|---------|---------------------|---------|------------|---------|
|              |                               | BQBE*               |         | BQQE**     |         | BQBE*               |         | BQQE**     |         |
|              |                               | № продукта          | EUR     | № продукта | EUR     | № продукта          | EUR     | № продукта | EUR     |
| ТРЕЗ 32-80   | 0,25                          | 99272308            | 1516,00 | 99272234   | 1539,00 | 99272414            | 1670,00 | 99272202   | 1693,00 |
| ТРЕЗ 32-120  | 0,25                          | 99272309            | 1642,00 | 99272235   | 1666,00 | 99272415            | 1797,00 | 99272203   | 1820,00 |
| ТРЕЗ 32-150  | 0,37                          | 99272310            | 1742,00 | 99272236   | 1765,00 | 99272416            | 1886,00 | 99272204   | 1909,00 |
| ТРЕЗ 32-180  | 0,55                          | 99272312            | 1845,00 | 99272237   | 1869,00 | 99272417            | 1979,00 | 99272205   | 2003,00 |
| ТРЕЗ 32-200  | 0,75                          | 99272314            | 1914,00 | 99272238   | 1937,00 | 99272418            | 2037,00 | 99272206   | 2060,00 |
| ТРЕЗ 40-80   | 0,25                          | 99272317            | 1731,00 | 99272239   | 1755,00 | 99272419            | 1886,00 | 99272207   | 1909,00 |
| ТРЕЗ 40-120  | 0,37                          | 99272319            | 1836,00 | 99272240   | 1859,00 | 99272420            | 1979,00 | 99272208   | 2003,00 |
| ТРЕЗ 40-150  | 0,55                          | 99272321            | 1944,00 | 99272241   | 1967,00 | 99272421            | 2078,00 | 99272209   | 2102,00 |
| ТРЕЗ 40-180  | 0,75                          | 99272322            | 2059,00 | 99272242   | 2082,00 | 99272422            | 2182,00 | 99272210   | 2206,00 |
| ТРЕЗ 40-200  | 1,1                           | 99272323            | 2134,00 | 99272253   | 2157,00 | 99272433            | 2250,00 | 99272211   | 2273,00 |
| ТРЕЗ 40-240  | 1,5                           | 99272324            | 2296,00 | 99272254   | 2320,00 | 99272434            | 2404,00 | 99272212   | 2428,00 |
| ТРЕЗ 50-60   | 0,37                          | 99272325            | 1795,00 | 99272255   | 1818,00 | 99272435            | 1938,00 | 99272213   | 1961,00 |
| ТРЕЗ 50-80   | 0,37                          | 99272326            | 1894,00 | 99272256   | 1917,00 | 99272436            | 2037,00 | 99272214   | 2060,00 |
| ТРЕЗ 50-120  | 0,55                          | 99272327            | 2007,00 | 99272257   | 2030,00 | 99272437            | 2141,00 | 99272215   | 2164,00 |
| ТРЕЗ 50-150  | 0,75                          | 99272328            | 2126,00 | 99272258   | 2150,00 | 99272438            | 2250,00 | 99272216   | 2273,00 |
| ТРЕЗ 50-180  | 1,1                           | 99272329            | 2248,00 | 99272259   | 2271,00 | 99272439            | 2364,00 | 99272217   | 2387,00 |
| ТРЕЗ 50-200  | 1,5                           | 99272330            | 2376,00 | 99272260   | 2399,00 | 99272440            | 2484,00 | 99272218   | 2507,00 |
| ТРЕЗ 50-240  | 2,2                           | -                   | -       | -          | -       | 99272441            | 2609,00 | 99272219   | 2632,00 |
| ТРЕЗ 65-60   | 0,37                          | 99272331            | 1998,00 | 99272261   | 2021,00 | 99272442            | 2141,00 | 99272220   | 2164,00 |
| ТРЕЗ 65-80   | 0,55                          | 99272332            | 2115,00 | 99272262   | 2139,00 | 99272443            | 2250,00 | 99272221   | 2273,00 |
| ТРЕЗ 65-120  | 0,75                          | 99272343            | 2240,00 | 99272263   | 2263,00 | 99272444            | 2364,00 | 99272222   | 2387,00 |
| ТРЕЗ 65-150  | 1,1                           | 99272344            | 2368,00 | 99272264   | 2391,00 | 99272445            | 2484,00 | 99272223   | 2507,00 |
| ТРЕЗ 65-180  | 1,5                           | 99272345            | 2501,00 | 99272265   | 2524,00 | 99272446            | 2609,00 | 99272224   | 2632,00 |
| ТРЕЗ 65-200  | 2,2                           | -                   | -       | -          | -       | 99272447            | 2741,00 | 99272225   | 2764,00 |
| ТРЕЗ 80-40   | 0,25                          | 99272408            | 1987,00 | 99272196   | 2010,00 | 99272390            | 2141,00 | 99272188   | 2164,00 |
| ТРЕЗ 80-120  | 1,1                           | 99272409            | 2493,00 | 99272197   | 2517,00 | 99272391            | 2609,00 | 99272189   | 2632,00 |
| ТРЕЗ 80-150  | 1,5                           | 99272410            | 2633,00 | 99272198   | 2656,00 | 99272392            | 2741,00 | 99272190   | 2764,00 |
| ТРЕЗ 80-180  | 2,2                           | -                   | -       | -          | -       | 99272403            | 2879,00 | 99272191   | 2903,00 |
| ТРЕЗ 100-40  | 0,25                          | 99272411            | 2095,00 | 99272199   | 2119,00 | 99272404            | 2250,00 | 99272192   | 2273,00 |
| ТРЕЗ 100-120 | 1,1                           | 99272412            | 2625,00 | 99272200   | 2648,00 | 99272405            | 2741,00 | 99272193   | 2764,00 |
| ТРЕЗ 100-150 | 1,5                           | 99272413            | 2771,00 | 99272201   | 2795,00 | 99272406            | 2879,00 | 99272194   | 2903,00 |
| ТРЕЗ 100-180 | 2,2                           | -                   | -       | -          | -       | 99272407            | 3026,00 | 99272195   | 3049,00 |

\* Стандартное торцевое уплотнение для воды, не содержащей гликоль, от 0 до +120 °С.

\*\* Стандартное торцевое уплотнение для воды с содержанием гликоля от -25 до +120 °С.

### Сдвоенные центробежные насосы «ин-лайн» TPE3 D со встроенным частотным преобразователем и встроенным комбинированным датчиком температуры и перепада давления



**Перекачиваемая жидкость:** Взрывобезопасная, не содержащая абразивных и волокнистых включений, химически нейтральная к материалам насоса. Для перекачивания химически агрессивных жидкостей необходимо выбрать соответствующую комбинацию материалов насоса, стойких к перекачиваемой жидкости.

**Материал:** Корпус насоса из чугуна EN-GJL-250, рабочее колесо из композитного материала PES-GF30, щелевое уплотнение из нержавеющей стали 1.4404. Все чугунные элементы конструкции насоса покрыты защитным коррозионностойким покрытием, нанесённым методом катафореза.

**Торцевое уплотнение:** Одинарное торцевое уплотнение.

**Тип присоединения:** Фланцевое соединение в соответствии с EN 1092-2.

**Номинальное напряжение:** 1 x 200-240 В; 3 x 380-500 В.

**Номинальная частота:** 50/60 Гц.

**Степень защиты:** IP55.

**Класс энергоэффективности:** ≥ IE5.

4

### TPE3 D с комбинированным датчиком температуры и перепада давления

Группа продукта F2

| Тип продукта   | Мощность P <sub>2</sub> , кВт | TPE3 D, 1 x 220-240 В |         |            |         | TPE3 D, 3 x 380-500 В |         |            |         |
|----------------|-------------------------------|-----------------------|---------|------------|---------|-----------------------|---------|------------|---------|
|                |                               | BQBE*                 |         | BQQE**     |         | BQBE*                 |         | BQQE**     |         |
|                |                               | № продукта            | EUR     | № продукта | EUR     | № продукта            | EUR     | № продукта | EUR     |
| TPE3 D 32-80   | 0,25                          | 99272640              | 2491,00 | 99272582   | 2538,00 | 99272792              | 2800,00 | 99272540   | 2846,00 |
| TPE3 D 32-120  | 0,25                          | 99272641              | 2653,00 | 99272583   | 2699,00 | 99272793              | 2962,00 | 99272541   | 3008,00 |
| TPE3 D 32-150  | 0,37                          | 99272642              | 2844,00 | 99272584   | 2890,00 | 99272794              | 3131,00 | 99272542   | 3177,00 |
| TPE3 D 32-180  | 0,55                          | 99272643              | 2963,00 | 99272585   | 3009,00 | 99272795              | 3232,00 | 99272543   | 3278,00 |
| TPE3 D 40-80   | 0,25                          | 99272645              | 2823,00 | 99272587   | 2869,00 | 99272797              | 3131,00 | 99272545   | 3177,00 |
| TPE3 D 40-120  | 0,37                          | 99272646              | 3022,00 | 99272588   | 3068,00 | 99272798              | 3309,00 | 99272546   | 3355,00 |
| TPE3 D 40-150  | 0,55                          | 99272647              | 3229,00 | 99272589   | 3275,00 | 99272799              | 3497,00 | 99272547   | 3543,00 |
| TPE3 D 40-180  | 0,75                          | 99272648              | 3371,00 | 99272590   | 3417,00 | 99272800              | 3617,00 | 99272548   | 3664,00 |
| TPE3 D 40-200  | 1,1                           | 99272649              | 3592,00 | 99272591   | 3638,00 | 99272801              | 3823,00 | 99272549   | 3870,00 |
| TPE3 D 40-240  | 1,5                           | 99272650              | 3823,00 | 99272592   | 3870,00 | 99272802              | 4039,00 | 99272550   | 4085,00 |
| TPE3 D 50-60   | 0,37                          | 99272651              | 2945,00 | 99272593   | 2991,00 | 99272803              | 3232,00 | 99272551   | 3278,00 |
| TPE3 D 50-80   | 0,37                          | 99272652              | 3133,00 | 99272594   | 3179,00 | 99272610              | 3420,00 | 99272552   | 3466,00 |
| TPE3 D 50-120  | 0,55                          | 99272663              | 3349,00 | 99272595   | 3395,00 | 99272611              | 3617,00 | 99272553   | 3664,00 |
| TPE3 D 50-150  | 0,75                          | 99272664              | 3576,00 | 99272596   | 3623,00 | 99272612              | 3823,00 | 99272554   | 3870,00 |
| TPE3 D 50-180  | 1,1                           | 99272665              | 3808,00 | 99272597   | 3854,00 | 99272623              | 4039,00 | 99272555   | 4085,00 |
| TPE3 D 50-200  | 1,5                           | 99272666              | 4052,00 | 99272598   | 4099,00 | 99272624              | 4268,00 | 99272556   | 4315,00 |
| TPE3 D 50-240  | 2,2                           | -                     | -       | -          | -       | 99272625              | 4506,00 | 99272557   | 4552,00 |
| TPE3 D 65-60   | 0,37                          | 99272667              | 3330,00 | 99272599   | 3377,00 | 99272626              | 3617,00 | 99272558   | 3664,00 |
| TPE3 D 65-80   | 0,55                          | 99272668              | 3555,00 | 99272600   | 3601,00 | 99272627              | 3823,00 | 99272559   | 3870,00 |
| TPE3 D 65-120  | 0,75                          | 99272669              | 3792,00 | 99272601   | 3839,00 | 99272628              | 4039,00 | 99272560   | 4085,00 |
| TPE3 D 65-150  | 1,1                           | 99272670              | 4037,00 | 99272602   | 4083,00 | 99272629              | 4268,00 | 99272561   | 4315,00 |
| TPE3 D 65-180  | 1,5                           | 99272671              | 4290,00 | 99272603   | 4336,00 | 99272630              | 4506,00 | 99272562   | 4552,00 |
| TPE3 D 65-200  | 2,2                           | -                     | -       | -          | -       | 99272631              | 4756,00 | 99272573   | 4802,00 |
| TPE3 D 80-40   | 0,25                          | 99272786              | 3309,00 | 99272534   | 3355,00 | 99272768              | 3617,00 | 99272526   | 3664,00 |
| TPE3 D 80-120  | 1,1                           | 99272787              | 4274,00 | 99272535   | 4320,00 | 99272769              | 4506,00 | 99272527   | 4552,00 |
| TPE3 D 80-150  | 1,5                           | 99272788              | 4540,00 | 99272536   | 4586,00 | 99272770              | 4756,00 | 99272528   | 4802,00 |
| TPE3 D 80-180  | 2,2                           | -                     | -       | -          | -       | 99272771              | 5020,00 | 99272529   | 5066,00 |
| TPE3 D 100-40  | 0,25                          | 99272789              | 3515,00 | 99272537   | 3561,00 | 99272772              | 3823,00 | 99272530   | 3870,00 |
| TPE3 D 100-120 | 1,1                           | 99272790              | 4524,00 | 99272538   | 4571,00 | 99272783              | 4756,00 | 99272531   | 4802,00 |
| TPE3 D 100-150 | 1,5                           | 99272791              | 4804,00 | 99272539   | 4850,00 | 99272784              | 5020,00 | 99272532   | 5066,00 |
| TPE3 D 100-180 | 2,2                           | -                     | -       | -          | -       | 99272785              | 5298,00 | 99272533   | 5344,00 |

\* Стандартное торцевое уплотнение для воды, не содержащей гликоль, от 0 до +120 °С.

\*\* Стандартное торцевое уплотнение для воды с содержанием гликоля от -25 до +120 °С.

**Одинарные центробежные насосы «ин-лайн» ТРЕЗ со встроенным частотным преобразователем, встроенным комбинированным датчиком температуры и перепада давления и корпусом из нержавеющей стали**



4

- Перекачиваемая жидкость:** Взрывобезопасная, не содержащая абразивных и волокнистых включений, химически нейтральная к материалам насоса. Для перекачивания химически агрессивных жидкостей необходимо выбрать соответствующую комбинацию материалов насоса, стойких к перекачиваемой жидкости.
- Материал:** Корпус насоса из нержавеющей стали EN1.4308, рабочее колесо из композитного материала PES-GF30, щелевое уплотнение из нержавеющей стали 1.4404. Все чугунные элементы конструкции насоса покрыты защитным коррозионностойким покрытием, нанесённым методом катафореза.
- Торцевое уплотнение:** Одинарное торцевое уплотнение.
- Тип присоединения:** Фланцевое соединение в соответствии с EN 1092-2.
- Номинальное напряжение:** 1 x 200-240 В; 3 x 380-500 В.
- Номинальная частота:** 50/60 Гц.
- Степень защиты:** IP55.
- Класс энергоэффективности:** ≥ IE5.

**ТРЕЗ с комбинированным датчиком температуры и перепада давления, корпус из нержавеющей стали** Группа продукта F2

| Тип продукта | Мощность P <sub>2</sub> , кВт | ТРЕЗ, 1 × 220-240 В |         |            |         | ТРЕЗ, 3 × 380-500 В |         |            |         |
|--------------|-------------------------------|---------------------|---------|------------|---------|---------------------|---------|------------|---------|
|              |                               | BQBE*               |         | BQCE**     |         | BQBE*               |         | BQCE**     |         |
|              |                               | № продукта          | EUR     | № продукта | EUR     | № продукта          | EUR     | № продукта | EUR     |
| ТРЕЗ 32-80   | 0,25                          | 99223186            | 1912,00 | 98416353   | 1935,00 | 99223203            | 2066,00 | 98416384   | 2090,00 |
| ТРЕЗ 32-120  | 0,25                          | 99223187            | 2067,00 | 98416354   | 2090,00 | 99223204            | 2221,00 | 98416385   | 2244,00 |
| ТРЕЗ 32-150  | 0,37                          | 99223189            | 2196,00 | 98416355   | 2219,00 | 99223206            | 2339,00 | 98416386   | 2362,00 |
| ТРЕЗ 32-180  | 0,55                          | 99223191            | 2330,00 | 98416356   | 2353,00 | 99223208            | 2464,00 | 98416387   | 2487,00 |
| ТРЕЗ 32-200  | 0,75                          | 99223193            | 2431,00 | 98416357   | 2454,00 | 99223209            | 2554,00 | 98416388   | 2577,00 |
| ТРЕЗ 40-80   | 0,25                          | 99223269            | 2185,00 | 98416504   | 2208,00 | 99223289            | 2339,00 | 98416542   | 2362,00 |
| ТРЕЗ 40-120  | 0,37                          | 99223271            | 2320,00 | 98416505   | 2344,00 | 99223291            | 2464,00 | 98416543   | 2487,00 |
| ТРЕЗ 40-150  | 0,55                          | 99223272            | 2461,00 | 98416506   | 2484,00 | 99223293            | 2595,00 | 98416544   | 2618,00 |
| ТРЕЗ 40-180  | 0,75                          | 99223274            | 2610,00 | 98416507   | 2633,00 | 99223294            | 2733,00 | 98416545   | 2756,00 |
| ТРЕЗ 40-200  | 1,1                           | 99223276            | 2720,00 | 98416508   | 2744,00 | 99223296            | 2836,00 | 98416546   | 2859,00 |
| ТРЕЗ 40-240  | 1,5                           | 99223278            | 2920,00 | 98416509   | 2943,00 | 99223298            | 3028,00 | 98416547   | 3051,00 |
| ТРЕЗ 50-60   | 0,37                          | 99223357            | 2279,00 | 98416672   | 2302,00 | 99223373            | 2422,00 | 98416717   | 2446,00 |
| ТРЕЗ 50-80   | 0,37                          | 99223358            | 2410,00 | 98416673   | 2434,00 | 99223375            | 2554,00 | 98416718   | 2577,00 |
| ТРЕЗ 50-120  | 0,55                          | 99223360            | 2558,00 | 98416674   | 2581,00 | 99223376            | 2692,00 | 98416719   | 2715,00 |
| ТРЕЗ 50-150  | 0,75                          | 99223362            | 2713,00 | 98416675   | 2736,00 | 99223378            | 2836,00 | 98416720   | 2859,00 |
| ТРЕЗ 50-180  | 1,1                           | 99223363            | 2871,00 | 98416676   | 2894,00 | 99223380            | 2987,00 | 98416721   | 3010,00 |
| ТРЕЗ 50-200  | 1,5                           | 99223365            | 3039,00 | 98416677   | 3063,00 | 99223381            | 3147,00 | 98416722   | 3171,00 |
| ТРЕЗ 50-240  | 2,2                           | -                   | -       | -          | -       | 99223383            | 3313,00 | 98416723   | 3336,00 |
| ТРЕЗ 65-60   | 0,37                          | 99223441            | 2548,00 | 98416833   | 2572,00 | 99223460            | 2692,00 | 98416873   | 2715,00 |
| ТРЕЗ 65-80   | 0,55                          | 99223443            | 2702,00 | 98416834   | 2725,00 | 99223462            | 2836,00 | 98416874   | 2859,00 |
| ТРЕЗ 65-120  | 0,75                          | 99223444            | 2863,00 | 98416835   | 2887,00 | 99223464            | 2987,00 | 98416875   | 3010,00 |
| ТРЕЗ 65-150  | 1,1                           | 99223446            | 3032,00 | 98416836   | 3055,00 | 99223465            | 3147,00 | 98416876   | 3171,00 |
| ТРЕЗ 65-180  | 1,5                           | 99223448            | 3205,00 | 98416837   | 3228,00 | 99223467            | 3313,00 | 98416877   | 3336,00 |
| ТРЕЗ 65-200  | 2,2                           | -                   | -       | -          | -       | 99223468            | 3488,00 | 98416878   | 3511,00 |

\* Стандартное торцевое уплотнение для воды, не содержащей гликоль, от 0 до +120 °С.

\*\* Стандартное торцевое уплотнение для воды с содержанием гликоля от -25 до +120 °С.



## Принадлежности для насосов «ин-лайн»

### Принадлежности для монтажа

Группа продукта Z

| Тип продукта   | для типоразмера  | № продукта          | EUR    |
|--|--|---------------------|--------|
| <b>Основание для монтажа насоса.</b><br>Основание входит в комплект поставки насосов TP, TPD, TPE, TPED, оборудованных электродвигателями мощностью от 11,0 кВт и выше |  |                     |        |
| Основание для одинарных насосов TP, TPE серий 100 и 200, кроме TPE 32-90   | TP(E) 32, TP(E) 40, TP(E) 50;<br>TP 65-60/2, TP(E) 65-120/2, TP 65-180/2,<br>TP 65-30/4, TP(E) 65-60/4, TP(E) 80, TP(E) 100;   | 96405915            | 79,00  |
| Основание для одинарных насосов TP, TPE серии 300  | TP(E) 32, TP(E) 40, TP(E) 50, TP(E) 65;<br>TP(E) 80-XX/2, TP(E) 80-70/4, TP(E) 80-90/4,<br>TP(E) 80-110/4, TP(E) 80-150/4, TP(E) 80-170/4,<br>TP(E) 100-160/2, TP(E) 100-200/2, TP(E) 100-240/2                              | 485031 <sup>A</sup> | 87,00  |
| Основание для одинарных насосов TP, TPE серии 300  | TP(E) 80-240/4, TP(E) 80-270/4, TP(E) 80-340/4,<br>TP(E) 100-250/2, TP(E) 100-310/2, TP(E) 100-360/2,<br>TP(E) 100-390/2, TP(E) 100-480/2, TP(E) 100-XX/4,<br>TP(E) 125-XX/4, TP(E) 125-XX/6, TP(E) 150-XX/4, TP(E) 150-XX/6 | 96536246            | 88,00  |
| Основание для двоярных насосов TPD, TPED серии 300   | TP(E)D 32, TP(E)D 40, TP(E)D 50, TP(E)D 65;<br>TP(E)D 80-XX/2, TP(E)D 80-70/4, TP(E)D 80-90/4,<br>TP(E)D 80-110/4, TP(E)D 80-150/4, TP(E)D 80-170/4,<br>TP(E)D 100-160/2, TP(E)D 100-200/2, TP(E)D 100-240/2                 | 96489381            | 88,00  |
| Основание для двоярных насосов TPD, TPED серии 300   | TP(E)D 100-250/2, TP(E)D 100-310/2, TP(E)D 100-360/2,<br>TP(E)D 100-390/2, TP(E)D 100-70/4, TP(E)D 100-90/4,<br>TP(E)D 100-110/4, TP(E)D 100-130/4, TP(E)D 100-170/4   | 96536247            | 88,00  |
| Основание для двоярных насосов TPD серии 300, а также соответствующих TPED   | TP(E)D 80-240/4, TP(E)D 80-270/4, TP(E)D 80-340/4,<br>TP(E)D 100-200/4, TP(E)D 100-250/4,<br>TP(E)D 100-330/4, TP(E)D 100-370/4,<br>TP(E)D 100-410/4 TP(E)D 125-XX/4, TP(E)D 150-XX/4  | 96536248            | 91,00  |
| Пробковая плита 400 × 500 × 40   | DN 32..DN 80   | 51111384            | 91,00  |
| Пробковая плита 500 × 600 × 40   | DN 100   | 51111406            | 131,00 |
| Пробковая плита 500 × 650 × 40   | DN 125   | 51111422            | 142,00 |
| Пробковая плита 600 × 750 × 40   | DN 150   | 51111449            | 195,00 |
| Пробковая плита 700 × 800 × 40   | DN 200   | 51111465            | 245,00 |
| Фундаментные болты (4 шт. в комплекте) M12 × 120 мм  | для TP   | 96549276            | 54,00  |
| Фундаментные болты (3 шт. в комплекте) M16 × 200 мм  | для TP   | 51111996            | 55,00  |
| <b>Глухие фланцы для насосов TPD</b>   |  |                     |        |
| Тип 1  |  | 96591261            | 156,00 |
| Тип 2  |  | 565055              | 149,00 |
| Тип 3  |  | 96495694            | 149,00 |
| Тип 4  |  | 96495695            | 165,00 |
| Тип 5  |  | 96495696            | 195,00 |
| Тип 6  |  | 96525962            | 160,00 |
| Тип 7  |  | 96525963            | 412,00 |
| Тип 8  |  | 96525964            | 415,00 |
| Глухой фланец для всех насосов TPE2 D, TPE3 D  |  | 98159372            | 34,00  |

### Фланцы стальные приварные

Группа продукта Z

| Тип продукта   | Размер          | PN 10/16<br>№ продукта | EUR   |
|--|-----------------|------------------------|-------|
| <b>Фланец стальной приварной в соответствии с DIN 2633.</b><br>В комплект входит ОДИН фланец с необходимым количеством болтов, гаек и уплотнений | DN 32           | 96569183               | 18,00 |
|  | DN 40           | 96569184               | 19,00 |
|  | DN 150          | 96569190               | 64,00 |
|  | DN 200 PN 10/16 | 96569191               | 89,00 |

### Фланцы стальные приварные

Группа продукта Z

| Тип продукта  | Размер | PN 6       |        | PN 10/16   |        |        |
|---|--------|------------|--------|------------|--------|--------|
|   |        | № продукта | EUR    | № продукта | EUR    |        |
| <b>Фланцы стальные приварные PN 06 в соответствии с DIN 2631, PN 10/16 в соответствии с DIN 2633.</b><br>В комплект входят ДВА фланца с необходимым количеством болтов, гаек и уплотнений | DN 32  | 539904     | 24,00  | 539704     | 38,00  |        |
|   | DN 40  | 539902     | 28,00  | 539702     | 42,00  |        |
|   | DN 50  | 549902     | 37,00  | 549802     | 62,00  |        |
|   | DN 65  | 559902     | 37,00  | 559802     | 62,00  |        |
|   | DN 80  | 569901     | 84,00  | 569801     | 93,00  |        |
|   | DN 100 | 00579902   | 133,00 | 579802     | 139,00 |        |
| –   | –      | –          | –      | DN 125     | 485368 | 205,00 |

<sup>A</sup> – поддерживается складской запас готового продукта; <sup>B</sup> – поддерживается складской запас компонентов для сборки продукта.

Цены указаны на условиях «склад-Москва» без НДС.  
Рекомендованные розничные цены с 01.03.2020.

Информация, размещенная в Прайс-листе, не является публичной офертой.

**Консольно-моноблочные насосы NBE**

- › Насос NBE с регулируемой частотой вращения оптимален для применения в системах с переменными параметрами
- › Насос NBE до 11 кВт оснащен электродвигателем энергоэффективностью IE5\* со встроенным частотным преобразователем



- › Коррозионно-стойкое покрытие, нанесенное методом катафореза
- › Интеграция в системы диспетчеризации инженерного оборудования по промышленным протоколам связи с помощью модулей CIM
- › Дистанционное управление с помощью Grundfos GO Remote, модуля MI и смартфона



\* IE5 класс энергоэффективности в соответствии с требованиями директивы EuP.

Цены указаны на условиях «склад-Москва» без НДС.  
Рекомендованные розничные цены с 01.03.2020.

**Консольно-моноблочные центробежные насосы нормального всасывания NB, 970 об/мин**



**Перекачиваемая жидкость:** Взрывобезопасная, не содержащая абразивных и волокнистых включений, химически нейтральная к материалам насоса. Для перекачивания химически агрессивных жидкостей необходимо выбрать соответствующую комбинацию материалов насоса, стойких к перекачиваемой жидкости.

**Материал:** Корпус и рабочее колесо из серого чугуна EN-GJL-250, щелевое уплотнение из бронзы. Все чугунные элементы конструкции насоса покрыты защитным коррозионностойким покрытием, нанесённым методом катафореза.

**Насосы NB имеют 3 основных типа конструкции:** Конструктивное исполнение А – корпус насоса на опорах, Конструктивное исполнение В – электродвигатель на опорах, Конструктивное исполнение С – корпус насоса и электродвигатель на опорах.

**Торцевое уплотнение:** Одинарное торцевое уплотнение в соответствии с DIN 12756.

**Тип присоединения:** Фланцы всасывающего и напорного патрубка соответствуют PN10 или PN16 согласно EN 1092-2.

**Номинальное напряжение:** До 1,1 кВт (включительно): 3 x 220-240D/380-415Y В, до 3 кВт (включительно): 3 x 220-240D/380-415Y В, от 4 кВт (включительно): 3 x 380-420D/660-725Y В.

**Номинальная частота:** 50 Гц.

**Степень защиты:** IP55.

**Класс энергоэффективности:** ≥ IE3.

Электродвигатели мощностью от 3 кВт и выше поставляются со встроенным терморезистором (PTC)\*\*\* в соответствии с DIN 44082.

**NB 970 об/мин**

Группа продукта F3

| Тип продукта           | Мощность P <sub>2</sub> , кВт | Конструктивное исполнение | BAQE*      |         | BQGE**     |         |
|------------------------|-------------------------------|---------------------------|------------|---------|------------|---------|
|                        |                               |                           | № продукта | EUR     | № продукта | EUR     |
| NB 100-160/160-140 EUP | 0,55                          | A                         | 98777367   | 1233,00 | 98975712   | 1256,00 |
| NB 100-160/169 EUP     | 0,75                          | A                         | 98757157   | 1401,00 | 98975711   | 1427,00 |
| NB 100-160/176 EUP     | 1,1                           | A                         | 98757156   | 1457,00 | 98975710   | 1483,00 |
| NB 100-200/182         | 1,1                           | A                         | 98359869   | 1596,00 | 98871702   | 1625,00 |
| NB 100-200/193         | 1,5                           | A                         | 98305367   | 1650,00 | 98974772   | 1680,00 |
| NB 100-200/214         | 2,2                           | A                         | 98305368   | 1722,00 | 98974571   | 1753,00 |
| NB 100-200/219         | 3                             | A                         | 98305369   | 1981,00 | 98974773   | 2017,00 |
| NB 100-250/216 EUP     | 2,2                           | A                         | 98747504   | 1763,00 | 98975595   | 1795,00 |
| NB 100-250/236 EUP     | 3                             | A                         | 98747503   | 2019,00 | 98975594   | 2056,00 |
| NB 100-250/260 EUP     | 4                             | A                         | 98747502   | 2147,00 | 98975593   | 2186,00 |
| NB 100-250/274 EUP     | 5,5                           | A                         | 98747501   | 2503,00 | 98975592   | 2549,00 |
| NB 100-315/272         | 4                             | A                         | 98305375   | 2273,00 | 98974774   | 2314,00 |
| NB 100-315/301         | 5,5                           | A                         | 98305376   | 2522,00 | 98974776   | 2568,00 |
| NB 100-315/326         | 7,5                           | C                         | 98305377   | 2765,00 | 98974575   | 2815,00 |
| NB 100-315/334         | 11                            | C                         | 98305378   | 3382,00 | 98974777   | 3443,00 |
| NB 100-400/340 EUP     | 7,5                           | C                         | 98777349   | 3870,00 | 98975620   | 3986,00 |
| NB 100-400/380 EUP     | 11                            | C                         | 98777348   | 4480,00 | 98975619   | 4607,00 |
| NB 100-400/415 EUP     | 15                            | C                         | 98777347   | 4974,00 | 98975618   | 5110,00 |
| NB 125-200/176-150 EUP | 1,5                           | A                         | 98757152   | 1920,00 | 98975648   | 1954,00 |
| NB 125-200/196-182 EUP | 2,2                           | A                         | 98757151   | 1967,00 | 98975647   | 2003,00 |
| NB 125-200/215 EUP     | 3                             | A                         | 98757150   | 2188,00 | 98975646   | 2228,00 |
| NB 125-200/226 EUP     | 4                             | A                         | 98757149   | 2253,00 | 98975645   | 2294,00 |
| NB 125-250/216         | 3                             | A                         | 98305393   | 2227,00 | 98974778   | 2268,00 |
| NB 125-250/232         | 4                             | A                         | 98305394   | 2311,00 | 98974779   | 2353,00 |
| NB 125-250/253         | 5,5                           | A                         | 98305395   | 2522,00 | 98974780   | 2568,00 |
| NB 125-250/269         | 7,5                           | C                         | 98305396   | 2748,00 | 98974591   | 2798,00 |
| NB 125-315/275         | 5,5                           | A                         | 98305397   | 3280,00 | 98974791   | 3384,00 |
| NB 125-315/297         | 7,5                           | C                         | 98305398   | 3511,00 | 98974793   | 3620,00 |
| NB 125-315/335         | 11                            | C                         | 98305399   | 4101,00 | 98902838   | 4221,00 |
| NB 125-315/338         | 15                            | C                         | 98305400   | 4596,00 | 98974795   | 4724,00 |

\* Стандартное торцевое уплотнение для воды, не содержащей гликоль, от 0 до +120 °С.

\*\* Стандартное торцевое уплотнение для воды с содержанием гликоля от -25 до +120 °С.

\*\*\* Для преобразования термисторного сигнала в релейный и передачи его на пускатель необходимо использовать реле термисторной защиты (№ продукта 99653086, см. раздел 11 «Системы управления, автоматика, принадлежности»).

### NB 970 об/мин

Группа продукта F3

| Тип продукта       | Мощность P <sub>2</sub> , кВт | Конструктивное исполнение | BAQE*      |          | BQQE**     |          |
|--------------------|-------------------------------|---------------------------|------------|----------|------------|----------|
|                    |                               |                           | № продукта | EUR      | № продукта | EUR      |
| NB 125-400/351     | 11                            | C                         | 98305401   | 4480,00  | 98974796   | 4607,00  |
| NB 125-400/384     | 15                            | C                         | 98305402   | 4974,00  | 98974797   | 5110,00  |
| NB 125-400/410     | 18,5                          | C                         | 98305403   | 5583,00  | 98974798   | 5729,00  |
| NB 125-400/434     | 22                            | C                         | 98305404   | 6101,00  | 98974800   | 6257,00  |
| NB 125-400/438     | 30                            | C                         | 99535145   | 6799,00  | 99535189   | 6968,00  |
| NB 125-500/421     | 18,5                          | C                         | 98305383   | 6529,00  | 98974812   | 6704,00  |
| NB 125-500/445     | 22                            | C                         | 98305384   | 7048,00  | 98974814   | 7232,00  |
| NB 125-500/493     | 30                            | C                         | 99535164   | 7746,00  | 99535555   | 7943,00  |
| NB 125-500/524     | 37                            | C                         | 99535146   | 8349,00  | 99535486   | 8558,00  |
| NB 125-500/546     | 45                            | C                         | 99535148   | 9237,00  | 99535311   | 9461,00  |
| NB 125-500/548     | 55                            | C                         | 99533984   | 10036,00 | 99535285   | 10275,00 |
| NB 150-200/210-168 | 2,2                           | A                         | 98305415   | 2472,00  | 98974567   | 2516,00  |
| NB 150-200/218-200 | 3                             | A                         | 98305416   | 2723,00  | 98974593   | 2773,00  |
| NB 150-200/224     | 4                             | A                         | 98305414   | 2857,00  | 98557012   | 2908,00  |
| NB 150-250/235 EUP | 5,5                           | A                         | 98757155   | 3376,00  | 98975688   | 3482,00  |
| NB 150-250/252 EUP | 7,5                           | C                         | 98777361   | 3686,00  | 98975687   | 3798,00  |
| NB 150-250/282 EUP | 11                            | C                         | 98777350   | 4342,00  | 98975686   | 4466,00  |
| NB 150-315.2/259   | 7,5                           | C                         | 98982278   | 3859,00  | 99001663   | 3974,00  |
| NB 150-315.2/293   | 11                            | C                         | 98982279   | 4467,00  | 99001664   | 4593,00  |
| NB 150-315.2/328   | 15                            | C                         | 98982280   | 4975,00  | 99001665   | 5111,00  |
| NB 150-315.2/342   | 18,5                          | C                         | 99000447   | 5598,00  | 99001674   | 5745,00  |
| NB 150-315/280     | 11                            | C                         | 98305420   | 4650,00  | 98974568   | 4780,00  |
| NB 150-315/305     | 15                            | C                         | 98305421   | 5145,00  | 98974569   | 5283,00  |
| NB 150-315/322     | 18,5                          | C                         | 98305422   | 5753,00  | 98974570   | 5903,00  |
| NB 150-315/337     | 22                            | C                         | 98305423   | 6176,00  | 98951474   | 6334,00  |
| NB 150-315/338     | 30                            | C                         | 99535183   | 6913,00  | 99535267   | 7084,00  |
| NB 150-400/357     | 18,5                          | C                         | 98305425   | 6103,00  | 98974582   | 6262,00  |
| NB 150-400/375     | 22                            | C                         | 98305426   | 6536,00  | 98974583   | 6703,00  |
| NB 150-400/408     | 30                            | C                         | 99535188   | 7293,00  | 99535265   | 7474,00  |
| NB 150-400/430     | 37                            | C                         | 99533476   | 8113,00  | 99535242   | 8309,00  |
| NB 150-400/438     | 45                            | C                         | 99533787   | 9132,00  | 99535240   | 9347,00  |
| NB 150-500/457     | 37                            | C                         | 99535170   | 9305,00  | 99535553   | 9531,00  |
| NB 150-500/483     | 45                            | C                         | 99533788   | 10324,00 | 99535546   | 10569,00 |
| NB 150-500/513     | 55                            | C                         | 99535314   | 11112,00 | 99535544   | 11370,00 |
| NB 150-500/548     | 75                            | C                         | 99533475   | 12020,00 | 99535489   | 12295,00 |
| NB 200-400/308     | 15                            | C                         | 98305342   | 7673,00  | 98975383   | 7861,00  |
| NB 200-400/328     | 18,5                          | C                         | 98305343   | 8246,00  | 98975385   | 8444,00  |
| NB 200-400/348     | 22                            | C                         | 98305344   | 9166,00  | 98975386   | 9381,00  |
| NB 200-400/384     | 30                            | C                         | 99535487   | 10173,00 | 99535308   | 10406,00 |
| NB 200-400/404     | 37                            | C                         | 99535250   | 11599,00 | 99535290   | 11858,00 |
| NB 200-450/355     | 18,5                          | C                         | 98305337   | 8246,00  | 98975426   | 8444,00  |
| NB 200-450/371     | 22                            | C                         | 98305338   | 9510,00  | 98975427   | 9731,00  |
| NB 200-450/407     | 30                            | C                         | 99535245   | 10687,00 | 99535291   | 10930,00 |
| NB 200-450/431     | 37                            | C                         | 99535246   | 11770,00 | 99535288   | 12032,00 |
| NB 200-450/451     | 45                            | C                         | 99535309   | 12510,00 | 99535545   | 12785,00 |
| NB 250-350/277     | 11                            | C                         | 98305351   | 7901,00  | 98573588   | 8093,00  |
| NB 250-350/306     | 15                            | C                         | 98305352   | 8837,00  | 98975466   | 9046,00  |
| NB 250-350/330     | 18,5                          | C                         | 99535155   | 9410,00  | 99535316   | 9629,00  |
| NB 250-350/366     | 22                            | C                         | 99535266   | 10502,00 | 99309910   | 10741,00 |
| NB 250-400/289     | 15                            | C                         | 98305361   | 8874,00  | 98975490   | 9084,00  |
| NB 250-400/313     | 18,5                          | C                         | 98305362   | 9582,00  | 98975502   | 9804,00  |
| NB 250-400/329     | 22                            | C                         | 99535263   | 10674,00 | 99535307   | 10916,00 |
| NB 250-400/361     | 30                            | C                         | 99533932   | 12060,00 | 99535550   | 12328,00 |
| NB 250-400/381     | 37                            | C                         | 99535272   | 12971,00 | 99534011   | 13256,00 |
| NB 250-400/401     | 45                            | C                         | 99535279   | 13883,00 | 99535317   | 14183,00 |
| NB 250-450/313     | 18,5                          | C                         | 99535554   | 10096,00 | 99535584   | 10336,00 |
| NB 250-450/325     | 22                            | C                         | 99535251   | 11189,00 | 99535565   | 11448,00 |
| NB 250-450/357     | 30                            | C                         | 99535271   | 12575,00 | 99535566   | 12860,00 |
| NB 250-450/377     | 37                            | C                         | 99535277   | 13486,00 | 99535563   | 13788,00 |
| NB 250-450/397     | 45                            | C                         | 99535281   | 13883,00 | 99535561   | 14191,00 |
| NB 250-450/433     | 55                            | C                         | 99535283   | 14457,00 | 99535558   | 14776,00 |
| NB 250-500/409     | 45                            | C                         | 99535274   | 15084,00 | 99535557   | 15414,00 |
| NB 250-500/437     | 55                            | C                         | 99535278   | 15830,00 | 99535556   | 16174,00 |
| NB 250-500/485     | 75                            | C                         | 99535275   | 18861,00 | 99535551   | 19260,00 |
| NB 250-500/525     | 90                            | C                         | 99535276   | 20229,00 | 99535548   | 20653,00 |

\* Стандартное торцевое уплотнение для воды, не содержащей гликоль, от 0 до +120 °С.

\*\* Стандартное торцевое уплотнение для воды с содержанием гликоля от -25 до +120 °С.

**Консольно-моноблочные центробежные насосы нормального всасывания NB, 1450 об/мин**



- Перекачиваемая жидкость:** Взрывобезопасная, не содержащая абразивных и волокнистых включений, химически нейтральная к материалам насоса. Для перекачивания химически агрессивных жидкостей необходимо выбрать соответствующую комбинацию материалов насоса, стойких к перекачиваемой жидкости.
- Материал:** Корпус и рабочее колесо из серого чугуна EN-GJL-250, щелевое уплотнение из бронзы. Все чугунные элементы конструкции насоса покрыты защитным коррозионностойким покрытием, нанесённым методом катафореза.
- Насосы NB имеют 3 основных типа конструкции:** Конструктивное исполнение А – корпус насоса на опорах, Конструктивное исполнение В – электродвигатель на опорах, Конструктивное исполнение С – корпус насоса и электродвигатель на опорах.
- Торцевое уплотнение:** Одинарное торцевое уплотнение в соответствии с DIN 12756.
- Тип присоединения:** Фланцы всасывающего и напорного патрубка соответствуют PN10 или PN16 согласно EN 1092-2.
- Номинальное напряжение:** До 3 кВт (включительно): 3 x 220-240D/380-415Y В, от 4 кВт (включительно): 3 x 380-420D/660-725Y В.
- Номинальная частота:** 50 Гц.
- Степень защиты:** IP55.
- Класс энергоэффективности:** До 3 кВт (включительно): ≥ IE3, от 4 кВт (включительно): ≥ IE2.

**4**

Электродвигатели мощностью от 3 кВт и выше поставляются со встроенным терморезистором (PTC)\*\*\* в соответствии с DIN 44082.

**NB 1450 об/мин**

Группа продукта F3

| Тип продукта    | Мощность P <sub>2</sub> , кВт | Конструктивное исполнение | BAQE*                 |         | BQQE**                |         |
|-----------------|-------------------------------|---------------------------|-----------------------|---------|-----------------------|---------|
|                 |                               |                           | № продукта            | EUR     | № продукта            | EUR     |
| NB 32-125.1/121 | 0,25                          | A                         | 95108933 <sup>B</sup> | 694,00  | 98154140              | 706,00  |
| NB 32-125.1/139 | 0,25                          | A                         | 96124944 <sup>B</sup> | 694,00  | 97656970              | 706,00  |
| NB 32-125.1/140 | 0,37                          | A                         | 95108934 <sup>B</sup> | 701,00  | 98930646              | 713,00  |
| NB 32-125/115   | 0,25                          | A                         | 95108940 <sup>B</sup> | 682,00  | 98987645              | 694,00  |
| NB 32-125/130   | 0,25                          | A                         | 95108941 <sup>B</sup> | 682,00  | 97564281              | 694,00  |
| NB 32-125/142   | 0,37                          | A                         | 96124910 <sup>B</sup> | 700,00  | 96894223              | 713,00  |
| NB 32-160.1/137 | 0,25                          | A                         | 95108935 <sup>B</sup> | 720,00  | 98987644              | 733,00  |
| NB 32-160.1/155 | 0,25                          | A                         | 95108936 <sup>B</sup> | 720,00  | 98971400              | 733,00  |
| NB 32-160.1/172 | 0,37                          | A                         | 96124948 <sup>B</sup> | 740,00  | 98987628              | 754,00  |
| NB 32-160.1/177 | 0,55                          | A                         | 95108937 <sup>B</sup> | 795,00  | 97937749              | 810,00  |
| NB 32-160/138   | 0,25                          | A                         | 95108942              | 720,00  | 98987646 <sup>B</sup> | 733,00  |
| NB 32-160/154   | 0,37                          | A                         | 95108943              | 738,00  | 98987647              | 752,00  |
| NB 32-160/172   | 0,55                          | A                         | 96124922 <sup>B</sup> | 791,00  | 96550472              | 805,00  |
| NB 32-160/173   | 0,75                          | A                         | 97839403 <sup>B</sup> | 895,00  | 98978998              | 911,00  |
| NB 32-200.1/175 | 0,37                          | A                         | 95108938              | 795,00  | 98672565              | 810,00  |
| NB 32-200.1/196 | 0,55                          | A                         | 96124953 <sup>B</sup> | 845,00  | 96752523              | 860,00  |
| NB 32-200.1/207 | 0,75                          | A                         | 97839402 <sup>B</sup> | 956,00  | 98117266              | 973,00  |
| NB 32-200/184   | 0,55                          | A                         | 95108945              | 833,00  | 98593070              | 848,00  |
| NB 32-200/197   | 0,75                          | A                         | 97839196              | 939,00  | 98128726              | 956,00  |
| NB 32-200/216   | 1,1                           | A                         | 97839197 <sup>B</sup> | 977,00  | 98269499              | 995,00  |
| NB 32-200/219   | 1,5                           | A                         | 97839404 <sup>B</sup> | 1063,00 | 98978999              | 1083,00 |

\* Стандартное торцевое уплотнение для воды, не содержащей гликоль, от 0 до +120 °С.

\*\* Стандартное торцевое уплотнение для воды с содержанием гликоля от -25 до +120 °С.

\*\*\* Для преобразования термисторного сигнала в релейный и передачи его на пускатель необходимо использовать реле термисторной защиты (№ продукта 99653086, см. раздел 11 «Системы управления, автоматика, принадлежности»).

<sup>A</sup> – поддерживается складской запас готового продукта; <sup>B</sup> – поддерживается складской запас компонентов для сборки продукта.

Цены указаны на условиях «склад-Москва» без НДС.  
Рекомендованные розничные цены с 01.03.2020.

Информация, размещенная в Прайс-листе, не является публичной офертой.

## NB 1450 об/мин

Группа продукта F3

| Тип продукта  | Мощность<br>P <sub>2</sub> , кВт | Конструктивное исполнение | BAQE*                 |         | BQGE**                |         |
|---------------|----------------------------------|---------------------------|-----------------------|---------|-----------------------|---------|
|               |                                  |                           | № продукта            | EUR     | № продукта            | EUR     |
| NB 32-250/206 | 0,75                             | A                         | 97839405              | 1046,00 | 98979000              | 1074,00 |
| NB 32-250/236 | 1,1                              | A                         | 97839406              | 1095,00 | 98172734              | 1126,00 |
| NB 32-250/260 | 1,5                              | A                         | 97839407              | 1175,00 | 98539538              | 1208,00 |
| NB 32-250/262 | 2,2                              | A                         | 97839408              | 1276,00 | 98096929              | 1311,00 |
| NB 40-125/116 | 0,25                             | A                         | 96124964              | 801,00  | 96787441              | 823,00  |
| NB 40-125/130 | 0,37                             | A                         | 96124958 <sup>B</sup> | 810,00  | 96631117              | 833,00  |
| NB 40-125/142 | 0,55                             | A                         | 96124959 <sup>B</sup> | 864,00  | 96546730              | 888,00  |
| NB 40-160/134 | 0,37                             | A                         | 95108952              | 788,00  | 98987648              | 810,00  |
| NB 40-160/151 | 0,55                             | A                         | 96124971 <sup>B</sup> | 874,00  | 96538738              | 898,00  |
| NB 40-160/162 | 0,75                             | A                         | 97839198 <sup>B</sup> | 967,00  | 98283855              | 994,00  |
| NB 40-160/177 | 1,1                              | A                         | 97839409 <sup>B</sup> | 1029,00 | 98453340              | 1057,00 |
| NB 40-200/177 | 0,75                             | A                         | 97839410              | 943,00  | 98979001              | 969,00  |
| NB 40-200/198 | 1,1                              | A                         | 97839199 <sup>B</sup> | 1048,00 | 98161765              | 1077,00 |
| NB 40-200/217 | 1,5                              | A                         | 97839200 <sup>B</sup> | 1074,00 | 98269479 <sup>B</sup> | 1103,00 |
| NB 40-200/219 | 2,2                              | A                         | 97839411 <sup>B</sup> | 1187,00 | 98269492              | 1220,00 |
| NB 40-250/219 | 1,5                              | A                         | 97839412              | 1155,00 | 98861694              | 1187,00 |
| NB 40-250/245 | 2,2                              | A                         | 97839371              | 1282,00 | 98045376              | 1317,00 |
| NB 40-250/260 | 3                                | A                         | 97839372              | 1342,00 | 98533156              | 1379,00 |
| NB 40-315/283 | 3                                | A                         | 97839413              | 1668,00 | 98979003              | 1714,00 |
| NB 40-315/305 | 4                                | A                         | 97837081              | 1736,00 | 99364824              | 1784,00 |
| NB 40-315/334 | 5,5                              | A                         | 97837082              | 1969,00 | 99535606              | 2023,00 |
| NB 40-315/344 | 7,5                              | A                         | 97837083              | 2049,00 | 99535609              | 2106,00 |
| NB 50-125/113 | 0,37                             | A                         | 95108964              | 788,00  | 98947926              | 810,00  |
| NB 50-125/129 | 0,55                             | A                         | 96124996              | 877,00  | 98808056              | 901,00  |
| NB 50-125/138 | 0,75                             | A                         | 97839373 <sup>B</sup> | 970,00  | 98793600              | 997,00  |
| NB 50-125/144 | 1,1                              | A                         | 97839417 <sup>B</sup> | 1010,00 | 98667812              | 1038,00 |
| NB 50-160/131 | 0,55                             | A                         | 95108966              | 901,00  | 98667846              | 925,00  |
| NB 50-160/139 | 0,75                             | A                         | 97839418 <sup>B</sup> | 999,00  | 98965240              | 1027,00 |
| NB 50-160/158 | 1,1                              | A                         | 97839374 <sup>B</sup> | 1028,00 | 98048215              | 1057,00 |
| NB 50-160/175 | 1,5                              | A                         | 97839375 <sup>B</sup> | 1054,00 | 98366433              | 1083,00 |
| NB 50-160/177 | 2,2                              | A                         | 97839419 <sup>B</sup> | 1131,00 | 98158393              | 1162,00 |
| NB 50-200/171 | 1,1                              | A                         | 97839420 <sup>B</sup> | 1067,00 | 98128725              | 1096,00 |
| NB 50-200/188 | 1,5                              | A                         | 97839421 <sup>B</sup> | 1107,00 | 98734545              | 1138,00 |
| NB 50-200/210 | 2,2                              | A                         | 97839376 <sup>B</sup> | 1164,00 | 98149348              | 1196,00 |
| NB 50-200/219 | 3                                | A                         | 97839377 <sup>B</sup> | 1238,00 | 98086583 <sup>B</sup> | 1272,00 |
| NB 50-250/221 | 2,2                              | A                         | 97839422 <sup>B</sup> | 1244,00 | 98498186              | 1278,00 |
| NB 50-250/241 | 3                                | A                         | 97839423 <sup>B</sup> | 1313,00 | 98439130              | 1349,00 |
| NB 50-250/263 | 4                                | A                         | 97837027 <sup>B</sup> | 1367,00 | 98385962              | 1405,00 |
| NB 50-315/277 | 4                                | A                         | 97837093              | 1751,00 | 99364826              | 1799,00 |
| NB 50-315/303 | 5,5                              | A                         | 97837094              | 2045,00 | 98391303              | 2101,00 |
| NB 50-315/331 | 7,5                              | A                         | 97837095              | 2322,00 | 99535610              | 2386,00 |
| NB 50-315/344 | 11                               | C                         | 97837096              | 2640,00 | 98684959              | 2713,00 |
| NB 65-125/122 | 0,55                             | A                         | 95108981 <sup>B</sup> | 882,00  | 97931701              | 906,00  |
| NB 65-125/130 | 0,75                             | A                         | 97839379              | 991,00  | 98727894              | 1018,00 |
| NB 65-125/144 | 1,1                              | A                         | 97839380 <sup>B</sup> | 1045,00 | 98488793              | 1074,00 |
| NB 65-160/135 | 0,75                             | A                         | 97839428 <sup>B</sup> | 981,00  | 98979004              | 1008,00 |
| NB 65-160/149 | 1,1                              | A                         | 97839381              | 1025,00 | 98071620              | 1053,00 |
| NB 65-160/165 | 1,5                              | A                         | 97839382 <sup>B</sup> | 1047,00 | 98073688              | 1076,00 |
| NB 65-160/177 | 2,2                              | A                         | 97839383 <sup>B</sup> | 1140,00 | 98178373 <sup>B</sup> | 1172,00 |
| NB 65-200/170 | 1,5                              | A                         | 97839429              | 1239,00 | 98875534              | 1273,00 |
| NB 65-200/189 | 2,2                              | A                         | 97839430 <sup>B</sup> | 1300,00 | 98106878              | 1336,00 |
| NB 65-200/205 | 3                                | A                         | 97839384 <sup>B</sup> | 1377,00 | 97989353              | 1415,00 |
| NB 65-200/219 | 4                                | A                         | 97837034 <sup>B</sup> | 1468,00 | 98082789 <sup>B</sup> | 1508,00 |

\* Стандартное торцевое уплотнение для воды, не содержащей гликоль, от 0 до +120 °С.

\*\* Стандартное торцевое уплотнение для воды с содержанием гликоля от -25 до +120 °С.

A – поддерживается складской запас готового продукта; B – поддерживается складской запас компонентов для сборки продукта.

Цены указаны на условиях «склад-Москва» без НДС.  
Рекомендованные розничные цены с 01.03.2020.

**NB 1450 об/мин**

Группа продукта F3

| Тип продукта           | Мощность<br>P <sub>2</sub> , кВт | Конструктивное исполнение | BAQE*                 |         | BQQE**                |         |
|------------------------|----------------------------------|---------------------------|-----------------------|---------|-----------------------|---------|
|                        |                                  |                           | № продукта            | EUR     | № продукта            | EUR     |
| NB 65-250/215          | 3                                | A                         | 97839431 <sup>B</sup> | 1627,00 | 98979005              | 1657,00 |
| NB 65-250/232          | 4                                | A                         | 97837102 <sup>B</sup> | 1711,00 | 98480782              | 1742,00 |
| NB 65-250/254          | 5,5                              | A                         | 97837103 <sup>B</sup> | 2000,00 | 98360326              | 2037,00 |
| NB 65-250/270          | 7,5                              | A                         | 97837104 <sup>B</sup> | 2263,00 | 98485695              | 2304,00 |
| NB 65-315/261          | 5,5                              | A                         | 97837105              | 2128,00 | 99535611              | 2166,00 |
| NB 65-315/282          | 7,5                              | A                         | 97837035 <sup>B</sup> | 2342,00 | 99535623              | 2385,00 |
| NB 65-315/314          | 11                               | C                         | 97837036 <sup>B</sup> | 2840,00 | 98073808              | 2891,00 |
| NB 65-315/320          | 15                               | C                         | 97837106 <sup>B</sup> | 3100,00 | 99535627              | 3156,00 |
| NB 80-160/146          | 1,5                              | A                         | 97839390 <sup>B</sup> | 1208,00 | 98740618              | 1230,00 |
| NB 80-160/161          | 2,2                              | A                         | 97839388 <sup>B</sup> | 1303,00 | 97992026              | 1326,00 |
| NB 80-160/175          | 3                                | A                         | 97839389 <sup>B</sup> | 1367,00 | 98127507              | 1392,00 |
| NB 80-160/177          | 4                                | A                         | 97837107 <sup>B</sup> | 1427,00 | 98163582              | 1453,00 |
| NB 80-200/164          | 2,2                              | A                         | 97839438              | 1558,00 | 98844518              | 1586,00 |
| NB 80-200/179          | 3                                | A                         | 97839439 <sup>B</sup> | 1627,00 | 98673212              | 1657,00 |
| NB 80-200/196          | 4                                | A                         | 97837040 <sup>B</sup> | 1693,00 | 98185975              | 1724,00 |
| NB 80-200/214          | 5,5                              | A                         | 97837041 <sup>B</sup> | 1930,00 | 99469630              | 1965,00 |
| NB 80-200/222          | 7,5                              | A                         | 97837110 <sup>B</sup> | 2188,00 | 98082843              | 2228,00 |
| NB 80-250/225          | 5,5                              | A                         | 97837111 <sup>B</sup> | 2090,00 | 98426047              | 2128,00 |
| NB 80-250/247          | 7,5                              | A                         | 97837042 <sup>B</sup> | 2339,00 | 99364030              | 2381,00 |
| NB 80-250/270          | 11                               | C                         | 97837043 <sup>B</sup> | 2840,00 | 98099053 <sup>B</sup> | 2891,00 |
| NB 80-315/280          | 11                               | C                         | 97837112 <sup>B</sup> | 2950,00 | 99535632              | 3003,00 |
| NB 80-315/305          | 15                               | C                         | 97837044 <sup>B</sup> | 3167,00 | 98391309              | 3225,00 |
| NB 80-315/320          | 18,5                             | C                         | 97837045 <sup>B</sup> | 3533,00 | 99535644              | 3597,00 |
| NB 80-315/334          | 22                               | C                         | 97837046 <sup>B</sup> | 3753,00 | 99535645              | 3821,00 |
| NB 80-400/347          | 18,5                             | C                         | 97837113              | 4665,00 | 99370890              | 4795,00 |
| NB 80-400/365          | 22                               | C                         | 97837114              | 4900,00 | 98290120              | 5034,00 |
| NB 80-400/397          | 30                               | C                         | 97837115              | 5783,00 | 99535649              | 5933,00 |
| NB 80-400/419          | 37                               | C                         | 97837116              | 6558,00 | 99535663              | 6722,00 |
| NB 80-400/438          | 45                               | C                         | 97837117              | 7049,00 | 99364876              | 7222,00 |
| NB 100-160/160-140 EUP | 2,2                              | A                         | 98744291              | 1399,00 | 99535667              | 1424,00 |
| NB 100-160/169 EUP     | 3                                | A                         | 98744290              | 1449,00 | 99535668              | 1476,00 |
| NB 100-160/176 EUP     | 4                                | A                         | 98744289              | 1592,00 | 99535669              | 1621,00 |
| NB 100-200/178         | 4                                | A                         | 97837121 <sup>B</sup> | 1768,00 | 98360756              | 1800,00 |
| NB 100-200/195         | 5,5                              | A                         | 97837047 <sup>B</sup> | 1991,00 | 98083630 <sup>B</sup> | 2027,00 |
| NB 100-200/211         | 7,5                              | A                         | 97837048 <sup>B</sup> | 2265,00 | 98350161              | 2306,00 |
| NB 100-200/219         | 11                               | C                         | 97837122 <sup>B</sup> | 2571,00 | 99535671              | 2618,00 |
| NB 100-250/215 EUP     | 7,5                              | A                         | 98744263 <sup>B</sup> | 2642,00 | 99535674              | 2690,00 |
| NB 100-250/245 EUP     | 11                               | C                         | 98896950 <sup>B</sup> | 2971,00 | 99315907              | 3025,00 |
| NB 100-250/274 EUP     | 15                               | C                         | 98896961 <sup>B</sup> | 3181,00 | 99376084              | 3238,00 |
| NB 100-315/279         | 15                               | C                         | 97837125              | 3322,00 | 99321763              | 3382,00 |
| NB 100-315/295         | 18,5                             | C                         | 97837051 <sup>B</sup> | 3650,00 | 98361438              | 3717,00 |
| NB 100-315/312         | 22                               | C                         | 97837052 <sup>B</sup> | 3885,00 | 99355229              | 3955,00 |
| NB 100-315/334         | 30                               | C                         | 97837126 <sup>B</sup> | 4708,00 | 99535678              | 4793,00 |
| NB 100-400/334 EUP     | 22                               | C                         | 98896962              | 4881,00 | 99364882              | 5015,00 |
| NB 100-400/360 EUP     | 30                               | C                         | 98896963              | 5707,00 | 99535680              | 5856,00 |
| NB 100-400/375 EUP     | 37                               | C                         | 98896976              | 6482,00 | 99535681              | 6645,00 |
| NB 100-400/395 EUP     | 45                               | C                         | 99534299              | 7258,00 | 99535682              | 7435,00 |
| NB 100-400/415 EUP     | 55                               | C                         | 99534296              | 8143,00 | 99535704              | 8336,00 |
| NB 125-200/176-154 EUP | 5,5                              | C                         | 98744277 <sup>B</sup> | 2397,00 | 99535705              | 2441,00 |
| NB 125-200/196-180 EUP | 7,5                              | C                         | 98744276 <sup>B</sup> | 2612,00 | 99535707              | 2660,00 |
| NB 125-200/219 EUP     | 11                               | C                         | 98896991 <sup>B</sup> | 2925,00 | 99535709              | 2979,00 |
| NB 125-200/226 EUP     | 15                               | C                         | 98896992 <sup>B</sup> | 3130,00 | 99535711              | 3187,00 |

\* Стандартное торцевое уплотнение для воды, не содержащей гликоль, от 0 до +120 °C.

\*\* Стандартное торцевое уплотнение для воды с содержанием гликоля от -25 до +120 °C.

A – поддерживается складской запас готового продукта; B – поддерживается складской запас компонентов для сборки продукта.

Цены указаны на условиях «склад-Москва» без НДС.  
Рекомендованные розничные цены с 01.03.2020.

Информация, размещенная в Прайс-листе, не является публичной офертой.

## NB 1450 об/мин

Группа продукта F3

| Тип продукта           | Мощность<br>P <sub>2</sub> , кВт | Конструктивное исполнение | BAQE*                 |          | BQGE**     |          |
|------------------------|----------------------------------|---------------------------|-----------------------|----------|------------|----------|
|                        |                                  |                           | № продукта            | EUR      | № продукта | EUR      |
| NB 125-250/220         | 11                               | C                         | 97837136 <sup>B</sup> | 3063,00  | 98183971   | 3119,00  |
| NB 125-250/236         | 15                               | C                         | 97837053 <sup>B</sup> | 3265,00  | 98124813   | 3324,00  |
| NB 125-250/249         | 18,5                             | C                         | 97837054 <sup>B</sup> | 3620,00  | 98082842   | 3686,00  |
| NB 125-250/262         | 22                               | C                         | 97837055 <sup>B</sup> | 3841,00  | 98133525   | 3910,00  |
| NB 125-250/269         | 30                               | C                         | 97837137 <sup>B</sup> | 4738,00  | 98082841   | 4824,00  |
| NB 125-315/275         | 18,5                             | C                         | 97837138              | 4457,00  | 98100733   | 4583,00  |
| NB 125-315/290         | 22                               | C                         | 97837139              | 4673,00  | 98100729   | 4803,00  |
| NB 125-315/317         | 30                               | C                         | 97837140              | 5574,00  | 98896712   | 5721,00  |
| NB 125-315/336         | 37                               | C                         | 97837141              | 5971,00  | 98119113   | 6124,00  |
| NB 125-315/338         | 45                               | C                         | 99535592              | 6879,00  | 99535156   | 7049,00  |
| NB 125-400/345         | 37                               | C                         | 97837143              | 6160,00  | 99535713   | 6317,00  |
| NB 125-400/368         | 45                               | C                         | 99533989              | 7068,00  | 99535154   | 7242,00  |
| NB 125-400/392         | 55                               | C                         | 99253278              | 8143,00  | 99535149   | 8336,00  |
| NB 125-400/433         | 75                               | C                         | 99535168              | 9257,00  | 99535714   | 9471,00  |
| NB 125-400/438         | 90                               | C                         | 99535050              | 9962,00  | 99535715   | 10188,00 |
| NB 125-500/406         | 55                               | C                         | 99535045              | 9090,00  | 99535718   | 9312,00  |
| NB 125-500/447         | 75                               | C                         | 99535588              | 10204,00 | 99535720   | 10446,00 |
| NB 125-500/473         | 90                               | C                         | 99533928              | 10908,00 | 99535722   | 11163,00 |
| NB 125-500/500         | 110                              | C                         | 99535157              | 14476,00 | 99535735   | 14796,00 |
| NB 125-500/526         | 132                              | C                         | 99535047              | 15000,00 | 99535739   | 15330,00 |
| NB 125-500/548         | 160                              | C                         | 99535048              | 16039,00 | 99535741   | 16387,00 |
| NB 150-200/210-158     | 7,5                              | A                         | 97837154 <sup>B</sup> | 3133,00  | 99535747   | 3190,00  |
| NB 150-200/218-208     | 11                               | C                         | 97837056 <sup>B</sup> | 3591,00  | 98519445   | 3657,00  |
| NB 150-200/224         | 15                               | C                         | 97837155 <sup>B</sup> | 3801,00  | 99535752   | 3870,00  |
| NB 150-250/226-214 EUP | 15                               | C                         | 98896993              | 4057,00  | 99535755   | 4176,00  |
| NB 150-250/230 EUP     | 18,5                             | C                         | 98896995              | 4422,00  | 99535759   | 4547,00  |
| NB 150-250/242 EUP     | 22                               | C                         | 98896996              | 4641,00  | 99535760   | 4771,00  |
| NB 150-250/262 EUP     | 30                               | C                         | 98896997              | 5559,00  | 99535761   | 5705,00  |
| NB 150-250/275 EUP     | 37                               | C                         | 99534858              | 6404,00  | 99535763   | 6566,00  |
| NB 150-250/282 EUP     | 45                               | C                         | 99535151              | 6998,00  | 99535766   | 7170,00  |
| NB 150-315.2/250       | 22                               | C                         | 98982404              | 4781,00  | 99364961   | 4913,00  |
| NB 150-315.2/275       | 30                               | C                         | 98982405              | 5663,00  | 99452767   | 5811,00  |
| NB 150-315.2/294       | 37                               | C                         | 99535322              | 6464,00  | 99219839   | 6627,00  |
| NB 150-315.2/314       | 45                               | C                         | 99534030              | 6984,00  | 99535770   | 7156,00  |
| NB 150-315.2/334       | 55                               | C                         | 99535321              | 8040,00  | 99318201   | 8231,00  |
| NB 150-315.2/342       | 75                               | C                         | 99535319              | 9308,00  | 99535772   | 9522,00  |
| NB 150-315/275         | 37                               | C                         | 99535198              | 6711,00  | 99535783   | 6878,00  |
| NB 150-315/291         | 45                               | C                         | 99535562              | 7258,00  | 99420420   | 7435,00  |
| NB 150-315/310         | 55                               | C                         | 99534321              | 8333,00  | 99420422   | 8529,00  |
| NB 150-315/336         | 75                               | C                         | 99535055              | 9636,00  | 99535785   | 9857,00  |
| NB 150-315/338         | 90                               | C                         | 99535169              | 10719,00 | 99535786   | 10959,00 |
| NB 150-400/343         | 55                               | C                         | 99535547              | 8794,00  | 99535787   | 9002,00  |
| NB 150-400/375         | 75                               | C                         | 99535572              | 10153,00 | 99535788   | 10386,00 |
| NB 150-400/394         | 90                               | C                         | 99535790              | 11282,00 | 99535490   | 11536,00 |
| NB 150-400/412         | 110                              | C                         | 99535286              | 15216,00 | 99535306   | 15541,00 |
| NB 150-400/431         | 132                              | C                         | 99535202              | 15759,00 | 99535303   | 16093,00 |
| NB 150-400/438         | 160                              | C                         | 99535199              | 16844,00 | 99535791   | 17198,00 |
| NB 150-500/459         | 132                              | C                         | 99535054              | 16652,00 | 99535805   | 17012,00 |
| NB 150-500/489         | 160                              | C                         | 99533955              | 17737,00 | 99535807   | 18116,00 |
| NB 150-500/521         | 200                              | C                         | 99535194              | 19536,00 | 99535808   | 19948,00 |

\* Стандартное торцевое уплотнение для воды, не содержащей гликоль, от 0 до +120 °C.

\*\* Стандартное торцевое уплотнение для воды с содержанием гликоля от -25 до +120 °C.

<sup>A</sup> – поддерживается складской запас готового продукта; <sup>B</sup> – поддерживается складской запас компонентов для сборки продукта.

Цены указаны на условиях «склад-Москва» без НДС.  
Рекомендованные розничные цены с 01.03.2020.



**NB 1450 об/мин**

Группа продукта F3

| Тип продукта   | Мощность<br>P <sub>2</sub> , кВт | Конструктивное исполнение | BAQE*      |                 | BQQE**     |                 |
|----------------|----------------------------------|---------------------------|------------|-----------------|------------|-----------------|
|                |                                  |                           | № продукта | EUR             | № продукта | EUR             |
| NB 200-400/280 | 37                               | C                         | 99535172   | <b>10319,00</b> | 99535809   | <b>10555,00</b> |
| NB 200-400/296 | 45                               | C                         | 99535205   | <b>11116,00</b> | 99535811   | <b>11367,00</b> |
| NB 200-400/312 | 55                               | C                         | 99535117   | <b>11759,00</b> | 99535812   | <b>12022,00</b> |
| NB 200-400/344 | 75                               | C                         | 99535208   | <b>12442,00</b> | 99535823   | <b>12716,00</b> |
| NB 200-400/364 | 90                               | C                         | 99535228   | <b>13093,00</b> | 99535824   | <b>13379,00</b> |
| NB 200-400/392 | 110                              | C                         | 99535603   | <b>14282,00</b> | 99535825   | <b>14590,00</b> |
| NB 200-400/404 | 132                              | C                         | 99535231   | <b>15286,00</b> | 99535826   | <b>15612,00</b> |
| NB 200-450/367 | 75                               | C                         | 99535185   | <b>12614,00</b> | 99535827   | <b>12891,00</b> |
| NB 200-450/391 | 90                               | C                         | 99533902   | <b>13264,00</b> | 99535829   | <b>13554,00</b> |
| NB 200-450/415 | 110                              | C                         | 99309843   | <b>16342,00</b> | 99535830   | <b>16687,00</b> |
| NB 200-450/435 | 132                              | C                         | 99535488   | <b>17173,00</b> | 99535831   | <b>17534,00</b> |
| NB 200-450/455 | 160                              | C                         | 99533898   | <b>18467,00</b> | 99535832   | <b>18851,00</b> |
| NB 250-350/266 | 37                               | C                         | 99535059   | <b>11005,00</b> | 99535833   | <b>11254,00</b> |
| NB 250-350/294 | 45                               | C                         | 99535060   | <b>11974,00</b> | 99535153   | <b>12240,00</b> |
| NB 250-350/318 | 55                               | C                         | 99535061   | <b>12961,00</b> | 99535835   | <b>13245,00</b> |
| NB 250-350/362 | 75                               | C                         | 99533747   | <b>15188,00</b> | 99535836   | <b>15512,00</b> |
| NB 250-350/370 | 90                               | C                         | 99535075   | <b>16182,00</b> | 99535838   | <b>16524,00</b> |
| NB 250-400/281 | 45                               | C                         | 99534862   | <b>12318,00</b> | 99535840   | <b>12590,00</b> |
| NB 250-400/301 | 55                               | C                         | 99534997   | <b>13304,00</b> | 99535841   | <b>13594,00</b> |
| NB 250-400/329 | 75                               | C                         | 99535074   | <b>15531,00</b> | 99535842   | <b>15862,00</b> |
| NB 250-400/349 | 90                               | C                         | 99535076   | <b>17040,00</b> | 99535874   | <b>17398,00</b> |
| NB 250-400/365 | 110                              | C                         | 99535080   | <b>18058,00</b> | 99535875   | <b>18434,00</b> |
| NB 250-400/385 | 132                              | C                         | 99535082   | <b>18889,00</b> | 99535877   | <b>19281,00</b> |
| NB 250-400/405 | 160                              | C                         | 99535086   | <b>20011,00</b> | 99535878   | <b>20423,00</b> |
| NB 250-450/325 | 75                               | C                         | 99534994   | <b>15874,00</b> | 99535880   | <b>16219,00</b> |
| NB 250-450/341 | 90                               | C                         | 99535005   | <b>17040,00</b> | 99535881   | <b>17406,00</b> |
| NB 250-450/361 | 110                              | C                         | 99535011   | <b>18058,00</b> | 99323228   | <b>18443,00</b> |
| NB 250-450/381 | 132                              | C                         | 99535085   | <b>19061,00</b> | 99535882   | <b>19464,00</b> |
| NB 250-450/401 | 160                              | C                         | 99533547   | <b>20354,00</b> | 99535883   | <b>20781,00</b> |
| NB 250-450/445 | 200                              | C                         | 99535115   | <b>22018,00</b> | 99535886   | <b>22475,00</b> |
| NB 250-500/417 | 160                              | C                         | 99535268   | <b>21899,00</b> | 99535888   | <b>22353,00</b> |
| NB 250-500/445 | 200                              | C                         | 99535114   | <b>23734,00</b> | 99535889   | <b>24222,00</b> |

**4**

\* Стандартное торцевое уплотнение для воды, не содержащей гликоль, от 0 до +120 °С.

\*\* Стандартное торцевое уплотнение для воды с содержанием гликоля от -25 до +120 °С.

Цены указаны на условиях «склад-Москва» без НДС.  
Рекомендованные розничные цены с 01.03.2020.

Информация, размещенная в Прайс-листе, не является публичной офертой.

## Консольно-моноблочные центробежные насосы нормального всасывания NB, 2900 об/мин



- Перекачиваемая жидкость:** Взрывобезопасная, не содержащая абразивных и волокнистых включений, химически нейтральная к материалам насоса. Для перекачивания химически агрессивных жидкостей необходимо выбрать соответствующую комбинацию материалов насоса, стойких к перекачиваемой жидкости.
- Материал:** Корпус и рабочее колесо из серого чугуна EN-GJL-250, щелевое уплотнение из бронзы. Все чугунные элементы конструкции насоса покрыты защитным коррозионностойким покрытием, нанесённым методом катафореза.
- Насосы NB имеют 3 основных типа конструкции:** Конструктивное исполнение А – корпус насоса на опорах, Конструктивное исполнение В – электродвигатель на опорах, Конструктивное исполнение С – корпус насоса и электродвигатель на опорах.
- Торцевое уплотнение:** Одинарное торцевое уплотнение в соответствии с DIN 12756.
- Тип присоединения:** Фланцы всасывающего и напорного патрубка соответствуют PN10 или PN16 согласно EN 1092-2.
- Номинальное напряжение:** До 1,1 кВт (включительно): 3 x 220-240D/380-415Y В, до 3 кВт (включительно): 3 x 220-240D/380-415Y В; от 4 кВт (включительно): 3 x 380-420D/660-725Y В.
- Номинальная частота:** 50 Гц.
- Степень защиты:** IP55.
- Класс энергоэффективности:** До 3 кВт (включительно): ≥ IE3; от 4 кВт (включительно): ≥ IE2.

Электродвигатели мощностью от 3 кВт и выше поставляются со встроенным терморезистором (PTC)\*\*\* в соответствии с DIN 44082.

### NB 2900 об/мин

Группа продукта F3

| Тип продукта    | Мощность P <sub>2</sub> , кВт | Конструктивное исполнение | BAQE*                 |         | BQGE**                |         |
|-----------------|-------------------------------|---------------------------|-----------------------|---------|-----------------------|---------|
|                 |                               |                           | № продукта            | EUR     | № продукта            | EUR     |
| NB 32-125.1/100 | 0,75                          | A                         | 97839209              | 836,00  | 98127503              | 852,00  |
| NB 32-125.1/110 | 1,1                           | A                         | 97839210 <sup>B</sup> | 867,00  | 98052673 <sup>B</sup> | 884,00  |
| NB 32-125.1/121 | 1,5                           | A                         | 97839211 <sup>B</sup> | 910,00  | 98124465 <sup>B</sup> | 927,00  |
| NB 32-125.1/140 | 2,2                           | A                         | 97839212 <sup>B</sup> | 941,00  | 97925276              | 959,00  |
| NB 32-125/106   | 1,1                           | A                         | 97838599 <sup>B</sup> | 874,00  | 98127311              | 890,00  |
| NB 32-125/115   | 1,5                           | A                         | 97838600 <sup>B</sup> | 920,00  | 98042368              | 937,00  |
| NB 32-125/130   | 2,2                           | A                         | 97839202 <sup>B</sup> | 944,00  | 98092892 <sup>B</sup> | 962,00  |
| NB 32-125/142   | 3                             | A                         | 97839203 <sup>B</sup> | 1095,00 | 98127018 <sup>B</sup> | 1115,00 |
| NB 32-160.1/139 | 1,5                           | A                         | 97839201 <sup>B</sup> | 957,00  | 98177522              | 975,00  |
| NB 32-160.1/155 | 2,2                           | A                         | 97839213 <sup>B</sup> | 993,00  | 98654499              | 1012,00 |
| NB 32-160.1/169 | 3                             | A                         | 97839214 <sup>B</sup> | 1153,00 | 98052675 <sup>B</sup> | 1175,00 |
| NB 32-160.1/177 | 4                             | A                         | 97836760 <sup>B</sup> | 1215,00 | 98466912              | 1238,00 |
| NB 32-160/139   | 2,2                           | A                         | 97839251 <sup>B</sup> | 1006,00 | 98664484              | 1025,00 |
| NB 32-160/151   | 3                             | A                         | 97839204 <sup>B</sup> | 1163,00 | 98054003              | 1185,00 |
| NB 32-160/163   | 4                             | A                         | 97836714 <sup>B</sup> | 1200,00 | 98095648              | 1223,00 |
| NB 32-160/177   | 5,5                           | A                         | 97836715 <sup>B</sup> | 1433,00 | 99535926              | 1460,00 |
| NB 32-200.1/172 | 3                             | A                         | 97839249              | 1232,00 | 98300258              | 1255,00 |
| NB 32-200.1/188 | 4                             | A                         | 97836724 <sup>B</sup> | 1278,00 | 98467041              | 1303,00 |
| NB 32-200.1/205 | 5,5                           | A                         | 97836725 <sup>B</sup> | 1485,00 | 98057349              | 1513,00 |
| NB 32-200.1/207 | 7,5                           | A                         | 97836762 <sup>B</sup> | 1616,00 | 99339208              | 1647,00 |
| NB 32-200/176   | 4                             | A                         | 97836764 <sup>B</sup> | 1288,00 | 99374977              | 1313,00 |
| NB 32-200/190   | 5,5                           | A                         | 97836716 <sup>B</sup> | 1494,00 | 99535928              | 1523,00 |
| NB 32-200/206   | 7,5                           | A                         | 97836717 <sup>B</sup> | 1610,00 | 98362626              | 1640,00 |
| NB 32-200/219   | 11                            | C                         | 97836765 <sup>B</sup> | 2058,00 | 99535930              | 2097,00 |
| NB 32-250/199   | 5,5                           | A                         | 97836766              | 1628,00 | 98288823              | 1659,00 |
| NB 32-250/219   | 7,5                           | A                         | 97836767              | 1747,00 | 98113255              | 1780,00 |
| NB 32-250/244   | 11                            | C                         | 97836768              | 2140,00 | 98178893              | 2180,00 |
| NB 32-250/262   | 15                            | C                         | 97836769              | 2368,00 | 99535931              | 2412,00 |

\* Стандартное торцевое уплотнение для воды, не содержащей гликоль, от 0 до +120 °С.

\*\* Стандартное торцевое уплотнение для воды с содержанием гликоля от -25 до +120 °С.

\*\*\* Для преобразования термисторного сигнала в релейный и передачи его на пускатель необходимо использовать реле термисторной защиты (№ продукта 99653086, см. раздел 11 «Системы управления, автоматика, принадлежности»).

<sup>A</sup> – поддерживается складской запас готового продукта; <sup>B</sup> – поддерживается складской запас компонентов для сборки продукта.

Цены указаны на условиях «склад-Москва» без НДС.  
Рекомендованные розничные цены с 01.03.2020.

**NB 2900 об/мин**

Группа продукта F3

| Тип продукта      | Мощность<br>P <sub>2</sub> , кВт | Конструктивное исполнение | BAQE*                 |         | BQQE**                |         |
|-------------------|----------------------------------|---------------------------|-----------------------|---------|-----------------------|---------|
|                   |                                  |                           | № продукта            | EUR     | № продукта            | EUR     |
| NB 40-125/105     | 1,5                              | A                         | 97839217 <sup>B</sup> | 954,00  | 98075312              | 972,00  |
| NB 40-125/116     | 2,2                              | A                         | 97839218 <sup>B</sup> | 980,00  | 98127774              | 1000,00 |
| NB 40-125/127     | 3                                | A                         | 97839219 <sup>B</sup> | 1134,00 | 97933634              | 1157,00 |
| NB 40-125/139     | 4                                | A                         | 97836729 <sup>B</sup> | 1177,00 | 98391310 <sup>B</sup> | 1200,00 |
| NB 40-125/142     | 5,5                              | A                         | 97836770 <sup>B</sup> | 1353,00 | 98255236 <sup>B</sup> | 1379,00 |
| NB 40-160/144     | 4                                | A                         | 97836771 <sup>B</sup> | 1187,00 | 98445161              | 1210,00 |
| NB 40-160/158     | 5,5                              | A                         | 97836730 <sup>B</sup> | 1423,00 | 98341735 <sup>B</sup> | 1450,00 |
| NB 40-160/172     | 7,5                              | A                         | 97836731 <sup>A</sup> | 1552,00 | 98257244 <sup>B</sup> | 1582,00 |
| NB 40-160/177     | 11                               | C                         | 97836772 <sup>B</sup> | 1973,00 | 99535932 <sup>B</sup> | 2012,00 |
| NB 40-200/172     | 5,5                              | A                         | 97836773 <sup>B</sup> | 1476,00 | 99535944              | 1504,00 |
| NB 40-200/188     | 7,5                              | A                         | 97836774 <sup>B</sup> | 1604,00 | 99535946              | 1636,00 |
| NB 40-200/206     | 11                               | B                         | 97781325 <sup>B</sup> | 1993,00 | 98421827              | 2032,00 |
| NB 40-200/219     | 15                               | B                         | 97964034 <sup>B</sup> | 2187,00 | 98146092              | 2230,00 |
| NB 40-250/211     | 11                               | A                         | 97964000 <sup>B</sup> | 2043,00 | 99535947              | 2083,00 |
| NB 40-250/230     | 15                               | B                         | 97964044 <sup>B</sup> | 2247,00 | 99535948              | 2291,00 |
| NB 40-250/245     | 18,5                             | B                         | 97964038 <sup>B</sup> | 2448,00 | 99535949              | 2496,00 |
| NB 40-250/255     | 22                               | B                         | 97964043 <sup>B</sup> | 2786,00 | 99535950              | 2841,00 |
| NB 40-250/260     | 30                               | B                         | 99535604              | 3534,00 | 99535952              | 3604,00 |
| NB 40-315/273     | 22                               | C                         | 97836778              | 3140,00 | 99535964              | 3202,00 |
| NB 40-315/298     | 30                               | C                         | 97836779              | 3907,00 | 99535965              | 3984,00 |
| NB 40-315/318     | 37                               | C                         | 97836780              | 4419,00 | 99535967              | 4505,00 |
| NB 40-315/336     | 45                               | C                         | 97836781              | 5907,00 | 99535969              | 6023,00 |
| NB 50-125/111     | 3                                | A                         | 97839227 <sup>B</sup> | 1197,00 | 97933635              | 1220,00 |
| NB 50-125/121     | 4                                | A                         | 97836737 <sup>B</sup> | 1218,00 | 98189618 <sup>B</sup> | 1241,00 |
| NB 50-125/135     | 5,5                              | A                         | 97836738 <sup>B</sup> | 1441,00 | 98426041 <sup>B</sup> | 1470,00 |
| NB 50-125/144     | 7,5                              | A                         | 97836739 <sup>B</sup> | 1561,00 | 98707205              | 1592,00 |
| NB 50-160/136     | 5,5                              | A                         | 97836782 <sup>B</sup> | 1476,00 | 98423391 <sup>B</sup> | 1504,00 |
| NB 50-160/150     | 7,5                              | A                         | 97836740 <sup>B</sup> | 1608,00 | 98044642 <sup>B</sup> | 1640,00 |
| NB 50-160/167     | 11                               | B                         | 97781372 <sup>A</sup> | 2021,00 | 98314978 <sup>B</sup> | 2061,00 |
| NB 50-160/177     | 15                               | B                         | 97964035 <sup>B</sup> | 2187,00 | 98163324              | 2230,00 |
| NB 50-200/181     | 11                               | B                         | 97964032 <sup>B</sup> | 2131,00 | 97989660 <sup>B</sup> | 2173,00 |
| NB 50-200/198     | 15                               | B                         | 97781381 <sup>A</sup> | 2290,00 | 98771333              | 2335,00 |
| NB 50-200/210     | 18,5                             | B                         | 97781382 <sup>B</sup> | 2491,00 | 98355943 <sup>B</sup> | 2539,00 |
| NB 50-200/219     | 22                               | B                         | 97964046 <sup>B</sup> | 2838,00 | 99385611              | 2894,00 |
| NB 50-250/205     | 15                               | B                         | 97964036              | 2380,00 | 99338539              | 2427,00 |
| NB 50-250/222     | 18,5                             | B                         | 97964041              | 2584,00 | 99535971              | 2634,00 |
| NB 50-250/233     | 22                               | B                         | 97964047              | 2925,00 | 98306712              | 2983,00 |
| NB 50-250/254     | 30                               | B                         | 98044788              | 3623,00 | 99535972              | 3694,00 |
| NB 50-250/263     | 37                               | B                         | 97851878              | 4454,00 | 99535973              | 4542,00 |
| NB 50-315/267     | 30                               | C                         | 97836788              | 3976,00 | 99535974              | 4054,00 |
| NB 50-315/285     | 37                               | C                         | 97836789              | 4455,00 | 99535975              | 4542,00 |
| NB 50-315/300     | 45                               | C                         | 97836790              | 5292,00 | 99535976              | 5396,00 |
| NB 50-315/321     | 55                               | C                         | 99533505              | 6532,00 | 99535977              | 6660,00 |
| NB 65-125/120-110 | 4                                | A                         | 97836748 <sup>B</sup> | 1264,00 | 99466291              | 1289,00 |
| NB 65-125/127     | 5,5                              | A                         | 97836747 <sup>B</sup> | 1485,00 | 98149239              | 1514,00 |
| NB 65-125/137     | 7,5                              | A                         | 97836749 <sup>B</sup> | 1646,00 | 98079928 <sup>B</sup> | 1678,00 |
| NB 65-125/144     | 11                               | C                         | 97836792 <sup>B</sup> | 2061,00 | 98104299              | 2101,00 |
| NB 65-160/143     | 7,5                              | A                         | 97836793 <sup>B</sup> | 1710,00 | 98074807              | 1743,00 |
| NB 65-160/157     | 11                               | B                         | 97781427 <sup>B</sup> | 2124,00 | 98046933 <sup>B</sup> | 2165,00 |
| NB 65-160/173     | 15                               | B                         | 97781430 <sup>B</sup> | 2256,00 | 98070283              | 2300,00 |
| NB 65-160/177     | 18,5                             | B                         | 97952812 <sup>B</sup> | 2478,00 | 98055948              | 2527,00 |
| NB 65-200/162     | 11                               | B                         | 97964033 <sup>B</sup> | 2236,00 | 99535979 <sup>B</sup> | 2280,00 |
| NB 65-200/177     | 15                               | B                         | 97964037              | 2398,00 | 99535980              | 2445,00 |
| NB 65-200/190     | 18,5                             | B                         | 97964045 <sup>B</sup> | 2587,00 | 99485895              | 2638,00 |
| NB 65-200/198     | 22                               | B                         | 97964048 <sup>B</sup> | 2932,00 | 98154627              | 2989,00 |
| NB 65-200/217     | 30                               | B                         | 98044790 <sup>B</sup> | 3639,00 | 98355944              | 3710,00 |
| NB 65-200/219     | 37                               | B                         | 98120756 <sup>B</sup> | 4482,00 | 99535150              | 4570,00 |
| NB 65-250/223     | 30                               | C                         | 97836798 <sup>B</sup> | 3725,00 | 98095523              | 3798,00 |
| NB 65-250/238     | 37                               | C                         | 97836799 <sup>B</sup> | 4186,00 | 99535983              | 4268,00 |
| NB 65-250/251     | 45                               | C                         | 97836800 <sup>B</sup> | 4887,00 | 98359430              | 4983,00 |
| NB 65-250/269     | 55                               | C                         | 99535087 <sup>B</sup> | 5849,00 | 99535984              | 5964,00 |
| NB 65-250/270     | 75                               | C                         | 99533594              | 7269,00 | 99534346              | 7412,00 |

\* Стандартное торцевое уплотнение для воды, не содержащей гликоль, от 0 до +120 °С.

\*\* Стандартное торцевое уплотнение для воды с содержанием гликоля от -25 до +120 °С.

A – поддерживается складской запас готового продукта; B – поддерживается складской запас компонентов для сборки продукта.

Цены указаны на условиях «склад-Москва» без НДС.  
Рекомендованные розничные цены с 01.03.2020.

Информация, размещенная в Прайс-листе, не является публичной офертой.

## NB 2900 об/мин

Группа продукта F3

| Тип продукта           | Мощность P <sub>2</sub> , кВт | Конструктивное исполнение | BAQE*                 |          | BQQE**                |          |
|------------------------|-------------------------------|---------------------------|-----------------------|----------|-----------------------|----------|
|                        |                               |                           | № продукта            | EUR      | № продукта            | EUR      |
| NB 65-315/272          | 55                            | C                         | 99534273              | 6344,00  | 99536228              | 6461,00  |
| NB 65-315/295          | 75                            | C                         | 99535057 <sup>B</sup> | 7862,00  | 99534335              | 8006,00  |
| NB 65-315/308          | 90                            | C                         | 99534242 <sup>B</sup> | 8972,00  | 99536229              | 9137,00  |
| NB 65-315/320          | 110                           | C                         | 99535313              | 11800,00 | 99536231              | 12016,00 |
| NB 80-160/147-127      | 11                            | B                         | 97781472 <sup>B</sup> | 2373,00  | 98404440              | 2417,00  |
| NB 80-160/151          | 15                            | B                         | 97781474 <sup>B</sup> | 2534,00  | 98166231              | 2581,00  |
| NB 80-160/161          | 18,5                          | B                         | 97781488 <sup>B</sup> | 2742,00  | 98122467 <sup>B</sup> | 2792,00  |
| NB 80-160/167          | 22                            | B                         | 97781491 <sup>B</sup> | 3210,00  | 98062156 <sup>B</sup> | 3269,00  |
| NB 80-160/177          | 30                            | B                         | 98105840 <sup>B</sup> | 3943,00  | 98648407              | 4015,00  |
| NB 80-200/171          | 22                            | C                         | 97836808 <sup>B</sup> | 3095,00  | 99536273              | 3152,00  |
| NB 80-200/188          | 30                            | C                         | 97836759 <sup>B</sup> | 4082,00  | 98166232 <sup>B</sup> | 4157,00  |
| NB 80-200/200          | 37                            | C                         | 97836809 <sup>B</sup> | 4473,00  | 97954986              | 4556,00  |
| NB 80-200/211          | 45                            | C                         | 97836810 <sup>B</sup> | 5356,00  | 98148784              | 5454,00  |
| NB 80-200/222          | 55                            | C                         | 99533711 <sup>B</sup> | 6251,00  | 99535043              | 6365,00  |
| NB 80-250/220          | 45                            | C                         | 97836812 <sup>B</sup> | 5412,00  | 99536274              | 5512,00  |
| NB 80-250/234          | 55                            | C                         | 99533983 <sup>B</sup> | 6307,00  | 99535031              | 6423,00  |
| NB 80-250/257          | 75                            | C                         | 99535120 <sup>B</sup> | 7355,00  | 99535026              | 7490,00  |
| NB 80-250/270          | 90                            | C                         | 99534008 <sup>B</sup> | 8541,00  | 99535007              | 8698,00  |
| NB 80-315/278          | 90                            | C                         | 99535568              | 8729,00  | 99536275              | 8889,00  |
| NB 80-315/295          | 110                           | C                         | 99534277              | 12081,00 | 99536276              | 12303,00 |
| NB 80-315/310          | 132                           | C                         | 99533563              | 13414,00 | 99536277              | 13660,00 |
| NB 80-315/328          | 160                           | C                         | 99535591              | 15050,00 | 99536278              | 15326,00 |
| NB 100-160/160-154 EUP | 18,5                          | C                         | 98896931              | 2727,00  | 99536279              | 2777,00  |
| NB 100-160/167 EUP     | 22                            | C                         | 98896934              | 3141,00  | 99420415              | 3198,00  |
| NB 100-160/176 EUP     | 30                            | C                         | 98896935              | 3768,00  | 99341136              | 3837,00  |
| NB 100-200/170         | 30                            | C                         | 97836823 <sup>B</sup> | 3924,00  | 98540333              | 3996,00  |
| NB 100-200/181         | 37                            | C                         | 97836824 <sup>B</sup> | 4192,00  | 99158016              | 4269,00  |
| NB 100-200/192         | 45                            | C                         | 97836825 <sup>B</sup> | 5168,00  | 99469916              | 5263,00  |
| NB 100-200/203         | 55                            | C                         | 99534003 <sup>B</sup> | 5969,00  | 99535161              | 6079,00  |
| NB 100-200/219         | 75                            | C                         | 99534302 <sup>B</sup> | 7112,00  | 99535160 <sup>B</sup> | 7242,00  |
| NB 100-250/205 EUP     | 55                            | C                         | 99535051              | 6120,00  | 99536282              | 6232,00  |
| NB 100-250/229 EUP     | 75                            | C                         | 99534856 <sup>B</sup> | 7393,00  | 99536323              | 7529,00  |
| NB 100-250/242 EUP     | 90                            | C                         | 99535200 <sup>B</sup> | 8297,00  | 99536327              | 8449,00  |
| NB 100-250/258 EUP     | 110                           | C                         | 99533894              | 11706,00 | 99330257              | 11921,00 |
| NB 100-250/274 EUP     | 132                           | C                         | 99535559              | 13226,00 | 99536329              | 13469,00 |
| NB 100-315/269         | 110                           | C                         | 99535583              | 12081,00 | 99365046              | 12303,00 |
| NB 100-315/284         | 132                           | C                         | 99535587              | 13602,00 | 99536331              | 13851,00 |
| NB 100-315/301         | 160                           | C                         | 99535571              | 15425,00 | 99536332              | 15708,00 |
| NB 100-315/322         | 200                           | C                         | 99535569              | 17680,00 | 99536353              | 18004,00 |
| NB 125-200/176-154 EUP | 45                            | C                         | 99533678              | 5349,00  | 99536354              | 5447,00  |
| NB 125-200/196-166 EUP | 55                            | C                         | 99534282              | 6258,00  | 99536355              | 6373,00  |
| NB 125-200/205 EUP     | 75                            | C                         | 99533510 <sup>B</sup> | 7514,00  | 99536356              | 7652,00  |
| NB 125-200/219 EUP     | 90                            | C                         | 99534278              | 8433,00  | 99328287              | 8588,00  |
| NB 125-200/224 EUP     | 110                           | C                         | 99535304              | 11905,00 | 99536359              | 12123,00 |
| NB 125-250/222         | 90                            | C                         | 99535492              | 8485,00  | 99536360              | 8685,00  |
| NB 125-250/236         | 110                           | C                         | 99533673              | 11894,00 | 99536362              | 12157,00 |
| NB 125-250/249         | 132                           | C                         | 99534031              | 13414,00 | 99536383              | 13705,00 |
| NB 125-250/263         | 160                           | C                         | 99501026              | 15237,00 | 99536386              | 15562,00 |
| NB 125-250/269         | 200                           | C                         | 99535586              | 17492,00 | 99536387              | 17858,00 |
| NB 125-315/262         | 132                           | C                         | 99535163              | 13977,00 | 99536389              | 14278,00 |
| NB 125-315/277         | 160                           | C                         | 99535056              | 16175,00 | 99536390              | 16517,00 |
| NB 125-315/297         | 200                           | C                         | 99534279              | 18430,00 | 99536391              | 18813,00 |
| NB 150-200/216-176     | 75                            | C                         | 99535312              | 8347,00  | 99536393              | 8501,00  |
| NB 150-200/218-202     | 90                            | C                         | 99535203              | 9274,00  | 99536396              | 9444,00  |
| NB 150-200/224         | 110                           | C                         | 99535589              | 12583,00 | 99536397              | 12814,00 |
| NB 150-250/226-220 EUP | 132                           | C                         | 99533567              | 14025,00 | 99536399              | 14327,00 |
| NB 150-250/235 EUP     | 160                           | C                         | 99535152              | 15881,00 | 99536413              | 16217,00 |
| NB 150-250/250 EUP     | 200                           | C                         | 99533681              | 18162,00 | 99492104              | 18540,00 |
| NB 150-315.2/244       | 160                           | C                         | 99535318              | 17964,00 | 99536415              | 18339,00 |
| NB 150-315.2/262       | 200                           | C                         | 99534026              | 19373,00 | 99536418              | 19773,00 |

\* Стандартное торцевое уплотнение для воды, не содержащей гликоль, от 0 до +120 °С.

\*\* Стандартное торцевое уплотнение для воды с содержанием гликоля от -25 до +120 °С.

A – поддерживается складской запас готового продукта; B – поддерживается складской запас компонентов для сборки продукта.

Цены указаны на условиях «склад-Москва» без НДС.  
Рекомендованные розничные цены с 01.03.2020.

**Консольно-моноблочные центробежные насосы нормального всасывания NBE со встроенным частотным преобразователем, 1450 об/мин**



**Перекачиваемая жидкость:** Взрывобезопасная, не содержащая абразивных и волокнистых включений, химически нейтральная к материалам насоса. Для перекачивания химически агрессивных жидкостей необходимо выбрать соответствующую комбинацию материалов насоса, стойких к перекачиваемой жидкости.

**Материал:** Корпус и рабочее колесо из серого чугуна EN-GJL-250, щелевое уплотнение из бронзы. Все чугунные элементы конструкции насоса покрыты защитным коррозионностойким покрытием, нанесённым методом катафореза.

**Насосы NB имеют 3 основных типа конструкции:** Конструктивное исполнение А – корпус насоса на опорах, Конструктивное исполнение В – электродвигатель на опорах, Конструктивное исполнение С – корпус насоса и электродвигатель на опорах.

**Торцевое уплотнение:** Одинарное торцевое уплотнение в соответствии с DIN 12756.

**Тип присоединения:** Фланцы всасывающего и напорного патрубка соответствуют PN10 или PN16 согласно EN 1092-2.

**Номинальное напряжение:** До 7,5 кВт (включительно): 3 x 380-500 В;  
от 11 кВт (включительно): 3 x 380-480 В.

**Номинальная частота:** 50/60 Гц.

**Степень защиты:** IP55.

**Класс энергоэффективности:** До 7,5 кВт (включительно): ≥ IE5;  
до 15 кВт (включительно): ≥ IE3;  
18,5 кВт: ≥ IE2.

**NBE 1450 об/мин**

Группа продукта F3

| Тип продукта     | Мощность P <sub>2</sub> , кВт | Конструктивное исполнение | BAQE*      |         | BQQE**     |         |
|------------------|-------------------------------|---------------------------|------------|---------|------------|---------|
|                  |                               |                           | № продукта | EUR     | № продукта | EUR     |
| NBE 32-160.1/177 | 0,55                          | A                         | 98482685   | 1619,00 | 98890805   | 1649,00 |
| NBE 32-160/172   | 0,55                          | A                         | 98482680   | 1615,00 | 99104648   | 1645,00 |
| NBE 32-160/173   | 0,75                          | A                         | 98111266   | 1662,00 | 99104650   | 1694,00 |
| NBE 32-200.1/196 | 0,55                          | A                         | 98482681   | 1667,00 | 98609256   | 1698,00 |
| NBE 32-200.1/207 | 0,75                          | A                         | 98111267   | 1721,00 | 98808680   | 1753,00 |
| NBE 32-200/184   | 0,55                          | A                         | 98482686   | 1655,00 | 99104651   | 1686,00 |
| NBE 32-200/197   | 0,75                          | A                         | 98553151   | 1705,00 | 99104652   | 1737,00 |
| NBE 32-200/216   | 1,1                           | A                         | 98111277   | 1757,00 | 99104673   | 1790,00 |
| NBE 32-200/219   | 1,5                           | A                         | 99100403   | 1885,00 | 99105406   | 1921,00 |
| NBE 32-250/206   | 0,75                          | A                         | 98111268   | 1817,00 | 99104674   | 1851,00 |
| NBE 32-250/236   | 1,1                           | A                         | 98111257   | 1881,00 | 98920646   | 1916,00 |
| NBE 32-250/260   | 1,5                           | A                         | 99100407   | 2004,00 | 99105408   | 2042,00 |
| NBE 32-250/262   | 2,2                           | A                         | 99100411   | 2265,00 | 99105409   | 2308,00 |
| NBE 40-125/142   | 0,55                          | A                         | 98482682   | 1693,00 | 98726811   | 1724,00 |
| NBE 40-160/151   | 0,55                          | A                         | 98482683   | 1702,00 | 99104675   | 1734,00 |
| NBE 40-160/162   | 0,75                          | A                         | 98553156   | 1740,00 | 99104676   | 1773,00 |
| NBE 40-160/177   | 1,1                           | A                         | 98111258   | 1816,00 | 98890794   | 1850,00 |
| NBE 40-200/177   | 0,75                          | A                         | 98553159   | 1717,00 | 99104677   | 1749,00 |
| NBE 40-200/198   | 1,1                           | A                         | 98111280   | 1835,00 | 99104678   | 1870,00 |
| NBE 40-200/217   | 1,5                           | A                         | 99099836   | 1905,00 | 99105410   | 1941,00 |
| NBE 40-200/219   | 2,2                           | A                         | 99100414   | 2179,00 | 99105411   | 2220,00 |
| NBE 40-250/219   | 1,5                           | A                         | 99100418   | 1984,00 | 99105412   | 2022,00 |
| NBE 40-250/245   | 2,2                           | A                         | 99099839   | 2271,00 | 99105413   | 2314,00 |
| NBE 40-250/260   | 3                             | A                         | 99099842   | 2499,00 | 99105414   | 2546,00 |

\* Стандартное торцевое уплотнение для воды, не содержащей гликоль, от 0 до +120 °С.

\*\* Стандартное торцевое уплотнение для воды с содержанием гликоля от -25 до +120 °С.

## NBE 1450 об/мин

Группа продукта F3

| Тип продукта   | Мощность<br>P <sub>2</sub> , кВт | Конструктивное исполнение | BAQE*                 |         | BQQE**     |         |
|----------------|----------------------------------|---------------------------|-----------------------|---------|------------|---------|
|                |                                  |                           | № продукта            | EUR     | № продукта | EUR     |
| NBE 40-315/283 | 3                                | A                         | 99100421              | 2817,00 | 99105415   | 2870,00 |
| NBE 40-315/305 | 4                                | A                         | 99100425              | 3136,00 | 99101881   | 3195,00 |
| NBE 40-315/334 | 5,5                              | A                         | 99100428              | 3665,00 | 99101968   | 3734,00 |
| NBE 40-315/344 | 7,5                              | A                         | 99100431              | 4046,00 | 99101969   | 4122,00 |
| NBE 50-125/129 | 0,55                             | A                         | 98482684              | 1705,00 | 99104679   | 1738,00 |
| NBE 50-125/138 | 0,75                             | A                         | 98553162              | 1743,00 | 98591318   | 1776,00 |
| NBE 50-125/144 | 1,1                              | A                         | 98111259              | 1798,00 | 99031018   | 1832,00 |
| NBE 50-160/131 | 0,55                             | A                         | 98482687              | 1728,00 | 98689527   | 1761,00 |
| NBE 50-160/139 | 0,75                             | A                         | 98111269              | 1771,00 | 99104680   | 1805,00 |
| NBE 50-160/158 | 1,1                              | A                         | 98111281              | 1816,00 | 98773132   | 1850,00 |
| NBE 50-160/175 | 1,5                              | A                         | 99099855              | 1885,00 | 99105416   | 1921,00 |
| NBE 50-160/177 | 2,2                              | A                         | 99100435              | 2124,00 | 99105417   | 2164,00 |
| NBE 50-200/171 | 1,1                              | A                         | 98111260              | 1853,00 | 99104681   | 1888,00 |
| NBE 50-200/188 | 1,5                              | A                         | 99100438              | 1938,00 | 99105418   | 1974,00 |
| NBE 50-200/210 | 2,2                              | A                         | 99099859              | 2156,00 | 99105419   | 2197,00 |
| NBE 50-200/219 | 3                                | A                         | 99099789              | 2397,00 | 99105420   | 2443,00 |
| NBE 50-250/221 | 2,2                              | A                         | 99100453              | 2234,00 | 99105421   | 2276,00 |
| NBE 50-250/241 | 3                                | A                         | 99100457              | 2471,00 | 99105422   | 2517,00 |
| NBE 50-250/263 | 4                                | A                         | 99099794              | 2777,00 | 99101875   | 2830,00 |
| NBE 50-315/277 | 4                                | A                         | 99100461              | 3150,00 | 99101970   | 3210,00 |
| NBE 50-315/303 | 5,5                              | A                         | 99100465              | 3738,00 | 99101971   | 3809,00 |
| NBE 50-315/331 | 7,5                              | A                         | 99100469              | 4311,00 | 99101873   | 4392,00 |
| NBE 50-315/344 | 11                               | C                         | 95108672              | 5194,00 | 98712879   | 5292,00 |
| NBE 65-125/122 | 0,55                             | A                         | 98482688              | 1710,00 | 98941572   | 1742,00 |
| NBE 65-125/130 | 0,75                             | A                         | 98553231              | 1763,00 | 99104682   | 1796,00 |
| NBE 65-125/144 | 1,1                              | A                         | 98111282              | 1832,00 | 98956877   | 1866,00 |
| NBE 65-160/135 | 0,75                             | A                         | 98111271              | 1753,00 | 98920991   | 1786,00 |
| NBE 65-160/149 | 1,1                              | A                         | 98111283              | 1812,00 | 99104683   | 1847,00 |
| NBE 65-160/165 | 1,5                              | A                         | 99099866              | 1879,00 | 99105433   | 1915,00 |
| NBE 65-160/177 | 2,2                              | A                         | 99099795              | 2134,00 | 99105434   | 2174,00 |
| NBE 65-200/170 | 1,5                              | A                         | 99100472              | 2066,00 | 99105435   | 2105,00 |
| NBE 65-200/189 | 2,2                              | A                         | 99100476              | 2288,00 | 99166379   | 2332,00 |
| NBE 65-200/205 | 3                                | A                         | 99099798              | 2534,00 | 99105437   | 2581,00 |
| NBE 65-200/219 | 4                                | A                         | 99099869              | 2875,00 | 99101750   | 2929,00 |
| NBE 65-250/215 | 3                                | A                         | 99100479              | 2762,00 | 99105438   | 2814,00 |
| NBE 65-250/232 | 4                                | A                         | 99100483              | 3096,00 | 99101772   | 3155,00 |
| NBE 65-250/254 | 5,5                              | A                         | 99100487              | 3678,00 | 99101619   | 3747,00 |
| NBE 65-250/270 | 7,5                              | A                         | 99100490              | 4234,00 | 99101900   | 4314,00 |
| NBE 65-315/261 | 5,5                              | A                         | 99100492              | 3800,00 | 99101972   | 3872,00 |
| NBE 65-315/282 | 7,5                              | A                         | 99099897              | 4310,00 | 99101770   | 4391,00 |
| NBE 65-315/314 | 11                               | C                         | 96539046              | 5362,00 | 98975763   | 5463,00 |
| NBE 65-315/320 | 15                               | C                         | 95108683              | 6040,00 | 98975806   | 6154,00 |
| NBE 80-160/146 | 1,5                              | A                         | 99099872              | 2025,00 | 99105439   | 2063,00 |
| NBE 80-160/161 | 2,2                              | A                         | 99099886              | 2280,00 | 99105440   | 2323,00 |
| NBE 80-160/175 | 3                                | A                         | 99099801 <sup>B</sup> | 2511,00 | 99105441   | 2558,00 |
| NBE 80-160/177 | 4                                | A                         | 99100494              | 2822,00 | 99101751   | 2875,00 |
| NBE 80-200/164 | 2,2                              | A                         | 99100497              | 2526,00 | 99105442   | 2573,00 |
| NBE 80-200/179 | 3                                | A                         | 99100499              | 2762,00 | 99105443   | 2814,00 |
| NBE 80-200/196 | 4                                | A                         | 99099805              | 3079,00 | 99101959   | 3137,00 |
| NBE 80-200/214 | 5,5                              | A                         | 99099809              | 3610,00 | 99101768   | 3678,00 |
| NBE 80-200/222 | 7,5                              | A                         | 99100501              | 4161,00 | 99100109   | 4240,00 |

\* Стандартное торцевое уплотнение для воды, не содержащей гликоль, от 0 до +120 °С.

\*\* Стандартное торцевое уплотнение для воды с содержанием гликоля от -25 до +120 °С.

<sup>A</sup> – поддерживается складской запас готового продукта; <sup>B</sup> – поддерживается складской запас компонентов для сборки продукта.

Цены указаны на условиях «склад-Москва» без НДС.  
Рекомендованные розничные цены с 01.03.2020.

**NBE 1450 об/мин**

Группа продукта F3

| Тип продукта            | Мощность<br>P <sub>2</sub> , кВт | Конструктивное исполнение | BAQE*      |                | BQQE**     |                |
|-------------------------|----------------------------------|---------------------------|------------|----------------|------------|----------------|
|                         |                                  |                           | № продукта | EUR            | № продукта | EUR            |
| NBE 80-250/225          | 5,5                              | A                         | 99100504   | <b>3764,00</b> | 99101771   | <b>3835,00</b> |
| NBE 80-250/247          | 7,5                              | A                         | 99099902   | <b>4307,00</b> | 99100061   | <b>4388,00</b> |
| NBE 80-250/270          | 11                               | C                         | 96539053   | <b>5362,00</b> | 98883158   | <b>5463,00</b> |
| NBE 80-315/280          | 11                               | C                         | 95108691   | <b>5468,00</b> | 97952601   | <b>5571,00</b> |
| NBE 80-315/305          | 15                               | C                         | 96539054   | <b>6105,00</b> | 98836231   | <b>6220,00</b> |
| NBE 80-315/320          | 18,5                             | C                         | 96539056   | <b>6953,00</b> | 98253714   | <b>7085,00</b> |
| NBE 80-400/347          | 18,5                             | C                         | 95108692   | <b>8045,00</b> | 96741098   | <b>8240,00</b> |
| NBE 100-160/160-140 EUP | 2,2                              | A                         | 99101861   | <b>2429,00</b> | 99105444   | <b>2474,00</b> |
| NBE 100-160/169 EUP     | 3                                | A                         | 99101862   | <b>2665,00</b> | 99105445   | <b>2716,00</b> |
| NBE 100-160/176 EUP     | 4                                | A                         | 99101798   | <b>2982,00</b> | 99101913   | <b>3038,00</b> |
| NBE 100-200/178         | 4                                | A                         | 99157291   | <b>3151,00</b> | 99105447   | <b>3210,00</b> |
| NBE 100-200/195         | 5,5                              | A                         | 99157323   | <b>3668,00</b> | 99105448   | <b>3737,00</b> |
| NBE 100-200/211         | 7,5                              | A                         | 99157324   | <b>4235,00</b> | 99105449   | <b>4315,00</b> |
| NBE 100-200/219         | 11                               | C                         | 95108703   | <b>5104,00</b> | 97686164   | <b>5200,00</b> |
| NBE 100-250/215 EUP     | 7,5                              | A                         | 99101795   | <b>4599,00</b> | 99101910   | <b>4686,00</b> |
| NBE 100-250/245 EUP     | 11                               | C                         | 98760231   | <b>5489,00</b> | 98879335   | <b>5592,00</b> |
| NBE 100-250/274 EUP     | 15                               | C                         | 98760230   | <b>6118,00</b> | 98975338   | <b>6233,00</b> |
| NBE 100-315/279         | 15                               | C                         | 95108706   | <b>6254,00</b> | 97672228   | <b>6372,00</b> |
| NBE 100-315/295         | 18,5                             | C                         | 96539061   | <b>7067,00</b> | 98104325   | <b>7200,00</b> |
| NBE 125-200/176-154 EUP | 5,5                              | A                         | 99101797   | <b>4060,00</b> | 99101912   | <b>4136,00</b> |
| NBE 125-200/196-180 EUP | 7,5                              | A                         | 99101796   | <b>4570,00</b> | 99101911   | <b>4656,00</b> |
| NBE 125-200/219 EUP     | 11                               | C                         | 98760236   | <b>5445,00</b> | 98975353   | <b>5548,00</b> |
| NBE 125-200/226 EUP     | 15                               | C                         | 98760235   | <b>6069,00</b> | 98975351   | <b>6184,00</b> |
| NBE 125-250/220         | 11                               | C                         | 95108712   | <b>5578,00</b> | 96783033   | <b>5683,00</b> |
| NBE 125-250/236         | 15                               | C                         | 96539067   | <b>6199,00</b> | 97686163   | <b>6316,00</b> |
| NBE 125-250/249         | 18,5                             | C                         | 96539068   | <b>7038,00</b> | 98532156   | <b>7170,00</b> |
| NBE 125-315/275         | 18,5                             | C                         | 95108713   | <b>7844,00</b> | 98885066   | <b>8036,00</b> |
| NBE 150-200/210-158     | 7,5                              | A                         | 99157292   | <b>5072,00</b> | 99157328   | <b>5167,00</b> |
| NBE 150-200/218-208     | 11                               | C                         | 96539070   | <b>6087,00</b> | 97827605   | <b>6201,00</b> |
| NBE 150-200/224         | 15                               | C                         | 95108716   | <b>6716,00</b> | 96834660   | <b>6842,00</b> |
| NBE 150-250/226-214 EUP | 15                               | C                         | 98760241   | <b>6962,00</b> | 98975359   | <b>7137,00</b> |
| NBE 150-250/230 EUP     | 18,5                             | C                         | 98760243   | <b>7810,00</b> | 98959053   | <b>8001,00</b> |

\* Стандартное торцевое уплотнение для воды, не содержащей гликоль, от 0 до +120 °С.

\*\* Стандартное торцевое уплотнение для воды с содержанием гликоля от -25 до +120 °С.

Цены указаны на условиях «склад-Москва» без НДС.  
Рекомендованные розничные цены с 01.03.2020.

Информация, размещенная в Прайс-листе, не является публичной офертой.

### Консольно-моноблочные центробежные насосы нормального всасывания NBE со встроенным частотным преобразователем, 2900 об/мин



4

**Перекачиваемая жидкость:** Взрывобезопасная, не содержащая абразивных и волокнистых включений, химически нейтральная к материалам насоса. Для перекачивания химически агрессивных жидкостей необходимо выбрать соответствующую комбинацию материалов насоса, стойких к перекачиваемой жидкости.

**Материал:** Корпус и рабочее колесо из серого чугуна EN-GJL-250, щелевое уплотнение из бронзы. Все чугунные элементы конструкции насоса покрыты защитным коррозионностойким покрытием, нанесенным методом катафореза.

**Насосы NB имеют 3 основных типа конструкции:**  
 Конструктивное исполнение А – корпус насоса на опорах,  
 Конструктивное исполнение В – электродвигатель на опорах,  
 Конструктивное исполнение С – корпус насоса и электродвигатель на опорах.

**Торцевое уплотнение:** Одинарное торцевое уплотнение в соответствии с DIN 12756.

**Тип присоединения:** Фланцы всасывающего и напорного патрубка соответствуют PN10 или PN16 согласно EN 1092-2.

**Номинальное напряжение:** До 11 кВт (включительно): 3 x 380-500 В;  
 от 15 кВт (включительно): 3 x 380-480 В.

**Номинальная частота:** 50/60 Гц.

**Степень защиты:** IP55.

**Класс энергоэффективности:** До 11 кВт (включительно): ≥ IE5;  
 от 15 кВт (включительно): ≥ IE3.

#### NBE 2900 об/мин

Группа продукта F3

| Тип продукта     | Мощность P <sub>2</sub> , кВт | Конструктивное исполнение | BAQE*                 |         | BQQE**                |         |
|------------------|-------------------------------|---------------------------|-----------------------|---------|-----------------------|---------|
|                  |                               |                           | № продукта            | EUR     | № продукта            | EUR     |
| NBE 32-125.1/110 | 1,1                           | A                         | 98482855              | 1683,00 | 98983996              | 1715,00 |
| NBE 32-125.1/121 | 1,5                           | A                         | 98111273 <sup>B</sup> | 1771,00 | 98632194              | 1804,00 |
| NBE 32-125.1/140 | 2,2                           | A                         | 98111272              | 1965,00 | 98629487              | 2002,00 |
| NBE 32-125/106   | 1,1                           | A                         | 98482854              | 1689,00 | 98946031              | 1721,00 |
| NBE 32-125/115   | 1,5                           | A                         | 98111274 <sup>B</sup> | 1781,00 | 98650464 <sup>B</sup> | 1814,00 |
| NBE 32-125/130   | 2,2                           | A                         | 98111275              | 1969,00 | 98564298              | 2006,00 |
| NBE 32-125/142   | 3                             | A                         | 99103564 <sup>B</sup> | 2289,00 | 99106337              | 2332,00 |
| NBE 32-160.1/139 | 1,5                           | A                         | 98111255              | 1818,00 | 99025305              | 1852,00 |
| NBE 32-160.1/155 | 2,2                           | A                         | 98111276              | 2017,00 | 99104684              | 2055,00 |
| NBE 32-160.1/169 | 3                             | A                         | 99099813              | 2347,00 | 99105452 <sup>B</sup> | 2391,00 |
| NBE 32-160.1/177 | 4                             | A                         | 99100280 <sup>B</sup> | 2674,00 | 99101960              | 2724,00 |
| NBE 32-160/139   | 2,2                           | A                         | 98111256              | 2030,00 | 99104685              | 2068,00 |
| NBE 32-160/151   | 3                             | A                         | 99099817              | 2357,00 | 99105453              | 2401,00 |
| NBE 32-160/163   | 4                             | A                         | 99099752 <sup>B</sup> | 2659,00 | 99101765              | 2709,00 |
| NBE 32-160/177   | 5,5                           | A                         | 99103565              | 3084,00 | 99100046              | 3142,00 |
| NBE 32-200.1/172 | 3                             | A                         | 99100284 <sup>B</sup> | 2426,00 | 99105454              | 2472,00 |
| NBE 32-200.1/188 | 4                             | A                         | 99099823 <sup>B</sup> | 2737,00 | 99100084              | 2788,00 |
| NBE 32-200.1/205 | 5,5                           | A                         | 99099827              | 3136,00 | 99100055              | 3195,00 |
| NBE 32-200.1/207 | 7,5                           | A                         | 99100288              | 3609,00 | 99101961              | 3677,00 |
| NBE 32-200/176   | 4                             | A                         | 99100292              | 2747,00 | 99101962              | 2798,00 |
| NBE 32-200/190   | 5,5                           | A                         | 99099756              | 3145,00 | 99100058              | 3205,00 |
| NBE 32-200/206   | 7,5                           | A                         | 99099759              | 3602,00 | 99100050              | 3670,00 |
| NBE 32-200/219   | 11                            | C                         | 99102260              | 4639,00 | 99102486              | 4727,00 |
| NBE 32-250/199   | 5,5                           | A                         | 99100301              | 3279,00 | 99101963              | 3341,00 |
| NBE 32-250/219   | 7,5                           | A                         | 99100306              | 3739,00 | 99101876              | 3810,00 |
| NBE 32-250/244   | 11                            | C                         | 99100309              | 4721,00 | 99103634              | 4810,00 |
| NBE 32-250/262   | 15                            | C                         | 95108622              | 5385,00 | 96782675              | 5486,00 |

\* Стандартное торцевое уплотнение для воды, не содержащей гликоль, от 0 до +120 °С.

\*\* Стандартное торцевое уплотнение для воды с содержанием гликоля от -25 до +120 °С.

<sup>A</sup> – поддерживается складской запас готового продукта; <sup>B</sup> – поддерживается складской запас компонентов для сборки продукта.

Цены указаны на условиях «склад-Москва» без НДС.  
 Рекомендованные розничные цены с 01.03.2020.



**NBE 2900 об/мин**

Группа продукта F3

| Тип продукта            | Мощность<br>P <sub>2</sub> , кВт | Конструктивное исполнение | BAQE*                 |         | BQQE**     |         |
|-------------------------|----------------------------------|---------------------------|-----------------------|---------|------------|---------|
|                         |                                  |                           | № продукта            | EUR     | № продукта | EUR     |
| NBE 40-125/105          | 1,5                              | A                         | 98111278              | 1834,00 | 98602651   | 1869,00 |
| NBE 40-125/116          | 2,2                              | A                         | 98111279              | 2024,00 | 99014205   | 2062,00 |
| NBE 40-125/127          | 3                                | A                         | 99102323 <sup>B</sup> | 2351,00 | 99106338   | 2395,00 |
| NBE 40-125/139          | 4                                | A                         | 99103566 <sup>B</sup> | 2656,00 | 99102353   | 2707,00 |
| NBE 40-125/142          | 5,5                              | A                         | 99102262 <sup>B</sup> | 3028,00 | 99102494   | 3086,00 |
| NBE 40-160/144          | 4                                | A                         | 99100329              | 2667,00 | 99101966   | 2717,00 |
| NBE 40-160/158          | 5,5                              | A                         | 99102325              | 3100,00 | 99103571   | 3159,00 |
| NBE 40-160/172          | 7,5                              | A                         | 99103567              | 3572,00 | 99102354   | 3640,00 |
| NBE 40-160/177          | 11                               | C                         | 99100370              | 4588,00 | 99103598   | 4675,00 |
| NBE 40-200/172          | 5,5                              | A                         | 99100374              | 3154,00 | 99101967   | 3214,00 |
| NBE 40-200/188          | 7,5                              | A                         | 99100378              | 3625,00 | 99101879   | 3694,00 |
| NBE 40-200/206          | 11                               | B                         | 99099887              | 4608,00 | 99101767   | 4696,00 |
| NBE 40-200/219          | 15                               | B                         | 95108629              | 5240,00 | 98475454   | 5340,00 |
| NBE 40-250/211          | 11                               | B                         | 99103561              | 4659,00 | 99102517   | 4748,00 |
| NBE 40-250/230          | 15                               | B                         | 96539023              | 5301,00 | 98475640   | 5402,00 |
| NBE 40-250/245          | 18,5                             | B                         | 96539024              | 6029,00 | 98915454   | 6143,00 |
| NBE 40-250/255          | 22                               | B                         | 96539025              | 6888,00 | 98605464   | 7019,00 |
| NBE 40-315/273          | 22                               | B                         | 95108631              | 7252,00 | 98975789   | 7390,00 |
| NBE 50-125/111          | 3                                | A                         | 99099846              | 2415,00 | 99105456   | 2461,00 |
| NBE 50-125/121          | 4                                | A                         | 99099850              | 2698,00 | 99101769   | 2749,00 |
| NBE 50-125/135          | 5,5                              | A                         | 99102331              | 3119,00 | 99103637   | 3178,00 |
| NBE 50-125/144          | 7,5                              | A                         | 99099853              | 3581,00 | 99103572   | 3649,00 |
| NBE 50-160/136          | 5,5                              | A                         | 99100383              | 3154,00 | 99100073   | 3214,00 |
| NBE 50-160/150          | 7,5                              | A                         | 99099769              | 3629,00 | 99100047   | 3699,00 |
| NBE 50-160/167          | 11                               | B                         | 99103568              | 4637,00 | 99103599   | 4725,00 |
| NBE 50-160/177          | 15                               | B                         | 95108633              | 5240,00 | 98163326   | 5340,00 |
| NBE 50-200/181          | 11                               | B                         | 99102273              | 4750,00 | 99102303   | 4841,00 |
| NBE 50-200/198          | 15                               | B                         | 96539035              | 5346,00 | 98915291   | 5448,00 |
| NBE 50-200/210          | 18,5                             | B                         | 96539036              | 6072,00 | 98520487   | 6188,00 |
| NBE 50-200/219          | 22                               | B                         | 96539038              | 6941,00 | 98564295   | 7073,00 |
| NBE 50-250/205          | 15                               | B                         | 95108635              | 5438,00 | 98978495   | 5542,00 |
| NBE 50-250/222          | 18,5                             | B                         | 95108636              | 6227,00 | 98978496   | 6344,00 |
| NBE 50-250/233          | 22                               | B                         | 96539039              | 7098,00 | 98978489   | 7232,00 |
| NBE 65-125/120-110      | 4                                | A                         | 99099862              | 2772,00 | 99101764   | 2824,00 |
| NBE 65-125/127          | 5,5                              | A                         | 99099772              | 3194,00 | 99101749   | 3254,00 |
| NBE 65-125/137          | 7,5                              | A                         | 99099785              | 3703,00 | 99101897   | 3773,00 |
| NBE 65-125/144          | 11                               | C                         | 99102275              | 4723,00 | 99102304   | 4812,00 |
| NBE 65-160/143          | 7,5                              | A                         | 99100395              | 3769,00 | 99101878   | 3841,00 |
| NBE 65-160/157          | 11                               | B                         | 99102333              | 4788,00 | 99102358   | 4878,00 |
| NBE 65-160/173          | 15                               | B                         | 96539042              | 5361,00 | 97567611   | 5462,00 |
| NBE 65-160/177          | 18,5                             | B                         | 95108639              | 6117,00 | 97979196   | 6232,00 |
| NBE 65-200/162          | 11                               | B                         | 99103533              | 4905,00 | 99102467   | 4997,00 |
| NBE 65-200/177          | 15                               | B                         | 95108641              | 5509,00 | 98978497   | 5613,00 |
| NBE 65-200/190          | 18,5                             | B                         | 96539043              | 6230,00 | 98863857   | 6348,00 |
| NBE 65-200/198          | 22                               | B                         | 96539044              | 7104,00 | 97907877   | 7238,00 |
| NBE 80-160/147-127      | 11                               | B                         | 99099901              | 4889,00 | 99100064   | 4981,00 |
| NBE 80-160/151          | 15                               | B                         | 96539049              | 5482,00 | 96645301   | 5585,00 |
| NBE 80-160/161          | 18,5                             | B                         | 96539050              | 6208,00 | 96645307   | 6325,00 |
| NBE 80-160/167          | 22                               | B                         | 96539051              | 7179,00 | 96645314   | 7314,00 |
| NBE 80-200/171          | 22                               | C                         | 95108642              | 7068,00 | 98975790   | 7201,00 |
| NBE 100-160/160-154 EUP | 18,5                             | C                         | 98760228              | 6194,00 | 98844497   | 6311,00 |

\* Стандартное торцевое уплотнение для воды, не содержащей гликоль, от 0 до +120 °С.

\*\* Стандартное торцевое уплотнение для воды с содержанием гликоля от -25 до +120 °С.

Цены указаны на условиях «склад-Москва» без НДС.  
Рекомендованные розничные цены с 01.03.2020.

Информация, размещенная в Прайс-листе, не является публичной офертой.



### Консольные центробежные насосы нормального всасывания НК, 1450 об/мин

- Перекачиваемая жидкость:** Взрывобезопасная, не содержащая абразивных и волокнистых включений, химически нейтральная к материалам насоса. Для перекачивания химически агрессивных жидкостей необходимо выбрать соответствующую комбинацию материалов насоса, стойких к перекачиваемой жидкости.
- Материал:** Корпус и рабочее колесо из серого чугуна EN-GJL-250, щелевое уплотнение из бронзы. Все чугунные элементы конструкции насоса покрыты защитным коррозионностойким покрытием, нанесённым методом катафореза.
- Торцевое уплотнение:** Одинарное торцевое уплотнение в соответствии с DIN 12756.
- Тип присоединения:** Фланцы всасывающего и напорного патрубков соответствуют PN10 или PN16 согласно EN 1092-2.
- Номинальное напряжение:** 3 x 380-420D/660-725Y В.
- Номинальная частота:** 50 Гц.
- Степень защиты:** IP55.
- Класс энергоэффективности:** ≥ IE2.

Электродвигатели мощностью от 3 кВт и выше поставляются со встроенным терморезистором (PTC)\*\*\* в соответствии с DIN 44082.

### НК 1450 об/мин

Группа продукта N

| Тип продукта       | Мощность P <sub>2</sub> , кВт | BAQE*      |          | BQQE**     |          |
|--------------------|-------------------------------|------------|----------|------------|----------|
|                    |                               | № продукта | EUR      | № продукта | EUR      |
| NK 65-315/320      | 15                            | 99536421   | 3888,00  | 99545995   | 3965,00  |
| NK 80-315/305      | 15                            | 99536422   | 4037,00  | 99546015   | 4116,00  |
| NK 80-315/320      | 18,5                          | 99536433   | 4521,00  | 99546484   | 4610,00  |
| NK 80-315/334      | 22                            | 99536554   | 4689,00  | 99545980   | 4780,00  |
| NK 80-400/347      | 18,5                          | 99536517   | 5840,00  | 99545960   | 5995,00  |
| NK 80-400/365      | 22                            | 99536550   | 6151,00  | 99545982   | 6312,00  |
| NK 80-400/397      | 30                            | 99536547   | 6871,00  | 99266830   | 7046,00  |
| NK 80-400/419      | 37                            | 99536523   | 7529,00  | 99545966   | 7717,00  |
| NK 80-400/438      | 45                            | 99536527   | 8079,00  | 99545970   | 8277,00  |
| NK 100-250/274 EUP | 15                            | 99536722   | 4027,00  | 99546190   | 4106,00  |
| NK 100-315/279     | 15                            | 99536830   | 4356,00  | 99546479   | 4442,00  |
| NK 100-315/295     | 18,5                          | 99536590   | 4844,00  | 99546014   | 4939,00  |
| NK 100-315/312     | 22                            | 99536586   | 5008,00  | 99546002   | 5106,00  |
| NK 100-315/334     | 30                            | 99536581   | 5711,00  | 99545997   | 5823,00  |
| NK 100-400/334 EUP | 22                            | 99536549   | 6307,00  | 99545979   | 6470,00  |
| NK 100-400/360 EUP | 30                            | 99536580   | 7028,00  | 99545996   | 7206,00  |
| NK 100-400/375 EUP | 37                            | 99536546   | 7682,00  | 99545976   | 7873,00  |
| NK 100-400/395 EUP | 45                            | 99536583   | 8230,00  | 99546001   | 8432,00  |
| NK 100-400/415 EUP | 55                            | 99536560   | 9397,00  | 99545986   | 9622,00  |
| NK 125-200/226 EUP | 15                            | 99536765   | 4268,00  | 99546322   | 4351,00  |
| NK 125-250/236     | 15                            | 99536700   | 4195,00  | 99546064   | 4277,00  |
| NK 125-250/249     | 18,5                          | 99536767   | 4680,00  | 99300633   | 4771,00  |
| NK 125-250/262     | 22                            | 99536544   | 4850,00  | 99545975   | 4945,00  |
| NK 125-250/269     | 30                            | 99536731   | 5547,00  | 99546211   | 5656,00  |
| NK 125-315/275     | 18,5                          | 99536770   | 5834,00  | 99546376   | 5989,00  |
| NK 125-315/290     | 22                            | 99536769   | 5958,00  | 99546377   | 6115,00  |
| NK 125-315/317     | 30                            | 99536734   | 6680,00  | 99546225   | 6851,00  |
| NK 125-315/336     | 37                            | 99536440   | 7338,00  | 99545901   | 7522,00  |
| NK 125-315/338     | 45                            | 99536740   | 7887,00  | 99546315   | 8082,00  |
| NK 125-400/345     | 37                            | 99536663   | 7727,00  | 99546039   | 7919,00  |
| NK 125-400/368     | 45                            | 99536833   | 8273,00  | 99546482   | 8475,00  |
| NK 125-400/392     | 55                            | 99536736   | 9440,00  | 99546226   | 9665,00  |
| NK 125-400/433     | 75                            | 99536742   | 10800,00 | 99546291   | 11052,00 |
| NK 125-400/438     | 90                            | 99536757   | 11834,00 | 99546318   | 12106,00 |

\* Стандартное торцевое уплотнение для воды, не содержащей гликоль, от 0 до +120 °C.

\*\* Стандартное торцевое уплотнение для воды с содержанием гликоля от -25 до +120 °C.

\*\*\* Для преобразования термисторного сигнала в релейный и передачи его на пускатель необходимо использовать реле термисторной защиты (№ продукта 99653086, см. раздел 11 «Системы управления, автоматика, принадлежности»).

НК 1450 об/мин

Группа продукта N

| Тип продукта           | Мощность<br>P <sub>2</sub> , кВт | BAQE*      |            | BQQE**     |            |
|------------------------|----------------------------------|------------|------------|------------|------------|
|                        |                                  | № продукта | EUR        | № продукта | EUR        |
| NK 125-500/406         | 55                               | 99536738   | 11182,00   | 99546290   | 11452,00   |
| NK 125-500/447         | 75                               | 99536754   | 12615,00   | 99546317   | 12913,00   |
| NK 125-500/473         | 90                               | 99536761   | 13707,00   | 99546319   | 14027,00   |
| NK 125-500/500         | 110                              | 99536763   | 17788,00   | 99546320   | 18187,00   |
| NK 125-500/526         | 132                              | 99536826   | 18264,00   | 99546475   | 18673,00   |
| NK 125-500/548         | 160                              | 99536762   | 19404,00   | 99546321   | 19835,00   |
| NK 150-200/224         | 15                               | 99536797   | 5085,00    | 99546435   | 5184,00    |
| NK 150-250/226-214 EUP | 15                               | 99536656   | 5494,00    | 99546033   | 5642,00    |
| NK 150-250/230 EUP     | 18,5                             | 99536660   | 5939,00    | 99546037   | 6095,00    |
| NK 150-250/242 EUP     | 22                               | 99536662   | 6151,00    | 99546038   | 6312,00    |
| NK 150-250/262 EUP     | 30                               | 99536664   | 6831,00    | 99546040   | 7005,00    |
| NK 150-250/275 EUP     | 37                               | 99536670   | 7652,00    | 99546042   | 7842,00    |
| NK 150-250/282 EUP     | 45                               | 99536631   | 8215,00    | 99546022   | 8416,00    |
| NK 150-315/275         | 37                               | 99536665   | 7884,00    | 99546041   | 8079,00    |
| NK 150-315/291         | 45                               | 99536671   | 8435,00    | 99546053   | 8640,00    |
| NK 150-315/310         | 55                               | 99536686   | 9596,00    | 99546055   | 9825,00    |
| NK 150-315/336         | 75                               | 99536636   | 10956,00   | 99546029   | 11211,00   |
| NK 150-315/338         | 90                               | 99536655   | 11994,00   | 99546032   | 12270,00   |
| NK 150-400/343         | 55                               | 99536654   | 10351,00   | 99455122   | 10595,00   |
| NK 150-400/375         | 75                               | 99536630   | 11800,00   | 99546021   | 12072,00   |
| NK 150-400/394         | 90                               | 99536520   | 12895,00   | 99545963   | 13188,00   |
| NK 150-400/412         | 110                              | 99536657   | 17012,00   | 99546034   | 17386,00   |
| NK 150-400/431         | 132                              | 99536629   | 17485,00   | 99546020   | 17870,00   |
| NK 150-400/438         | 160                              | 99536658   | 18616,00   | 99546035   | 19024,00   |
| NK 150-500/459         | 132                              | 99536721   | 18715,00   | 99546191   | 19132,00   |
| NK 150-500/489         | 160                              | 99527913   | 19837,00   | 99546192   | 20277,00   |
| NK 150-500/521         | 200                              | 99536525   | 21595,00   | 99545968   | 22069,00   |
| NKG 200-150-500/548    | 250                              | по запросу | по запросу | по запросу | по запросу |
| NK 200-400/280         | 37                               | 99536515   | 12858,00   | 99545959   | 13154,00   |
| NK 200-400/296         | 45                               | 99536800   | 13411,00   | 99546439   | 13717,00   |
| NK 200-400/312         | 55                               | 99536775   | 14131,00   | 99546380   | 14451,00   |
| NK 200-400/344         | 75                               | 99536776   | 14885,00   | 99546381   | 15220,00   |
| NK 200-400/364         | 90                               | 99536778   | 15461,00   | 99546423   | 15807,00   |
| NK 200-400/392         | 110                              | 99536780   | 17268,00   | 99546425   | 17649,00   |
| NK 200-400/404         | 132                              | 99536781   | 18002,00   | 99546426   | 18398,00   |
| NK 200-450/367         | 75                               | 99536777   | 15507,00   | 99546382   | 15854,00   |
| NK 200-450/391         | 90                               | 99536779   | 16082,00   | 99546424   | 16440,00   |
| NK 200-450/415         | 110                              | 99536782   | 19251,00   | 99546430   | 19671,00   |
| NK 200-450/435         | 132                              | 99536793   | 19985,00   | 99546431   | 20420,00   |
| NK 200-450/455         | 160                              | 99536794   | 21062,00   | 99546433   | 21518,00   |
| NK 250-350/266         | 37                               | 99536805   | 13871,00   | 99546442   | 14186,00   |
| NK 250-350/294         | 45                               | 99536715   | 14741,00   | 99546068   | 15073,00   |
| NK 250-350/318         | 55                               | 99536806   | 15627,00   | 99546443   | 15977,00   |
| NK 250-350/362         | 75                               | 99536815   | 18092,00   | 99546452   | 18489,00   |
| NK 250-350/370         | 90                               | 99536526   | 18984,00   | 99545969   | 19400,00   |
| NK 250-400/281         | 45                               | 99536810   | 15640,00   | 99546447   | 15989,00   |
| NK 250-400/301         | 55                               | 99536813   | 16526,00   | 99546450   | 16893,00   |
| NK 250-400/329         | 75                               | 99536818   | 18990,00   | 99546455   | 19405,00   |
| NK 250-400/349         | 90                               | 99536822   | 19883,00   | 99546457   | 20316,00   |
| NK 250-400/365         | 110                              | 99536821   | 20951,00   | 99546459   | 21405,00   |
| NK 250-400/385         | 132                              | 99536823   | 21698,00   | 99546460   | 22167,00   |
| NK 250-400/405         | 160                              | 99536824   | 22746,00   | 99546461   | 23236,00   |
| NK 250-450/325         | 75                               | 99536807   | 19155,00   | 99546446   | 19580,00   |
| NK 250-450/341         | 90                               | 99536809   | 20032,00   | 99546448   | 20476,00   |
| NK 250-450/361         | 110                              | 99536814   | 21083,00   | 99546451   | 21546,00   |
| NK 250-450/381         | 132                              | 99536816   | 21969,00   | 99546453   | 22450,00   |
| NK 250-450/401         | 160                              | 99536817   | 22959,00   | 99546454   | 23459,00   |
| NK 250-450/445         | 200                              | 99536819   | 24433,00   | 99546456   | 24962,00   |
| NK 250-500/417         | 160                              | 99536802   | 25274,00   | 99546440   | 25820,00   |
| NK 250-500/445         | 200                              | 99536804   | 27051,00   | 99546441   | 27632,00   |
| NK 250-500/485         | 250                              | по запросу | по запросу | по запросу | по запросу |
| NK 250-500/525         | 315                              | по запросу | по запросу | по запросу | по запросу |

\* Стандартное торцевое уплотнение для воды, не содержащей гликоль, от 0 до +120 °С.

\*\* Стандартное торцевое уплотнение для воды с содержанием гликоля от -25 до +120 °С.

\*\*\* Для преобразования термисторного сигнала в релейный и передачи его на пускатель необходимо использовать реле термисторной защиты (№ продукта 99653086, см. раздел 11 «Системы управления, автоматика, принадлежности»).

Цены указаны на условиях «склад-Москва» без НДС.  
Рекомендованные розничные цены с 01.03.2020.

Информация, размещенная в Прайс-листе, не является публичной офертой.

### Консольные центробежные насосы нормального всасывания НК, 2900 об/мин



- Перекачиваемая жидкость:** Взрывобезопасная, не содержащая абразивных и волокнистых включений, химически нейтральная к материалам насоса. Для перекачивания химически агрессивных жидкостей необходимо выбрать соответствующую комбинацию материалов насоса, стойких к перекачиваемой жидкости.
- Материал:** Корпус и рабочее колесо из серого чугуна EN-GJL-250, щелевое уплотнение из бронзы. Все чугунные элементы конструкции насоса покрыты защитным коррозионностойким покрытием, нанесённым методом катафореза.
- Торцевое уплотнение:** Одинарное торцевое уплотнение в соответствии с DIN 12756.
- Тип присоединения:** Фланцы всасывающего и напорного патрубков соответствуют PN10 или PN16 согласно EN 1092-2.
- Номинальное напряжение:** 3 x 380-420D/660-725Y В.
- Номинальная частота:** 50 Гц.
- Степень защиты:** IP55.
- Класс энергоэффективности:** ≥ IE2.

Электродвигатели мощностью от 3 кВт и выше поставляются со встроенным терморезистором (PTC)\*\*\* в соответствии с DIN 44082.

### НК 2900 об/мин

Группа продукта N

| Тип продукта  | Мощность<br>P <sub>2</sub> , кВт | BAQE*      |         | BQQE**     |         |
|---------------|----------------------------------|------------|---------|------------|---------|
|               |                                  | № продукта | EUR     | № продукта | EUR     |
| НК 32-250/262 | 15                               | 99536449   | 3310,00 | 99545919   | 3375,00 |
| НК 40-200/219 | 15                               | 99536771   | 3080,00 | 99546378   | 3141,00 |
| НК 40-250/230 | 15                               | 99536587   | 3338,00 | 99546013   | 3404,00 |
| НК 40-250/245 | 18,5                             | 99536685   | 3518,00 | 99546054   | 3587,00 |
| НК 40-250/255 | 22                               | 99536689   | 3980,00 | 99546056   | 4058,00 |
| НК 40-250/260 | 30                               | 99536694   | 4762,00 | 99546060   | 4855,00 |
| НК 40-315/273 | 22                               | 99536690   | 4304,00 | 99546057   | 4389,00 |
| НК 40-315/298 | 30                               | 99536737   | 5093,00 | 99546289   | 5192,00 |
| НК 40-315/318 | 37                               | 99536693   | 5478,00 | 99546059   | 5586,00 |
| НК 40-315/336 | 45                               | 99536697   | 6963,00 | 99546061   | 7099,00 |
| НК 50-160/177 | 15                               | 99536447   | 3093,00 | 99545917   | 3153,00 |
| НК 50-200/198 | 15                               | 99536578   | 3137,00 | 99545992   | 3198,00 |
| НК 50-200/210 | 18,5                             | 99536548   | 3309,00 | 99545992   | 3374,00 |
| НК 50-200/219 | 22                               | 99536772   | 3745,00 | 99545992   | 3818,00 |
| НК 50-250/205 | 15                               | 99536471   | 3252,00 | 99545937   | 3315,00 |
| НК 50-250/222 | 18,5                             | 99536472   | 3421,00 | 99545938   | 3489,00 |
| НК 50-250/233 | 22                               | 99536450   | 3859,00 | 99545920   | 3935,00 |
| НК 50-250/254 | 30                               | 99536490   | 4604,00 | 99545948   | 4694,00 |
| НК 50-250/263 | 37                               | 99536465   | 4889,00 | 99545934   | 4985,00 |
| НК 50-315/267 | 30                               | 99536451   | 5209,00 | 99545921   | 5311,00 |
| НК 50-315/285 | 37                               | 99536452   | 5507,00 | 99545922   | 5615,00 |
| НК 50-315/300 | 45                               | 99536466   | 6290,00 | 99545935   | 6414,00 |
| НК 50-315/321 | 55                               | 99536446   | 7899,00 | 99545918   | 8054,00 |
| НК 65-160/173 | 15                               | 99536764   | 3243,00 | 99546334   | 3306,00 |
| НК 65-160/177 | 18,5                             | 99536582   | 3420,00 | 99546000   | 3487,00 |
| НК 65-200/177 | 15                               | 99536530   | 3395,00 | 99545974   | 3462,00 |
| НК 65-200/190 | 18,5                             | 99536575   | 3576,00 | 99545989   | 3646,00 |
| НК 65-200/198 | 22                               | 99536491   | 4037,00 | 99545949   | 4116,00 |
| НК 65-200/217 | 30                               | 99536483   | 4831,00 | 99545940   | 4926,00 |
| НК 65-200/219 | 37                               | 99536701   | 5129,00 | 99546065   | 5230,00 |
| НК 65-250/223 | 30                               | 99536573   | 5143,00 | 99545988   | 5244,00 |
| НК 65-250/238 | 37                               | 99536593   | 5436,00 | 99546018   | 5543,00 |
| НК 65-250/251 | 45                               | 99536445   | 6221,00 | 99545915   | 6343,00 |
| НК 65-250/269 | 55                               | 99536825   | 7438,00 | 99546474   | 7584,00 |
| НК 65-250/270 | 75                               | 99536579   | 9074,00 | 99545993   | 9251,00 |

\* Стандартное торцевое уплотнение для воды, не содержащей гликоль, от 0 до +120 °С.

\*\* Стандартное торцевое уплотнение для воды с содержанием гликоля от -25 до +120 °С.

\*\*\* Для преобразования термисторного сигнала в релейный и передачи его на пускатель необходимо использовать реле термисторной защиты (№ продукта 99653086, см. раздел 11 «Системы управления, автоматика, принадлежности»).

**НК, NKG 2900 об/мин**

Группа продукта N

| Тип продукта           | Мощность<br>P <sub>2</sub> , кВт | BAQE*      |            | BQQE**     |            |
|------------------------|----------------------------------|------------|------------|------------|------------|
|                        |                                  | № продукта | EUR        | № продукта | EUR        |
| NK 65-315/272          | 55                               | 99536557   | 7781,00    | 99545985   | 7934,00    |
| NK 65-315/295          | 75                               | 99536716   | 9316,00    | 99546186   | 9499,00    |
| NK 65-315/308          | 90                               | 99536719   | 10677,00   | 99546189   | 10886,00   |
| NK 65-315/320          | 110                              | 99536493   | 12941,00   | 99545952   | 13194,00   |
| NK 80-160/151          | 15                               | 99536485   | 3210,00    | 99545944   | 3273,00    |
| NK 80-160/161          | 18,5                             | 99536635   | 3385,00    | 99546027   | 3452,00    |
| NK 80-160/167          | 22                               | 99536484   | 3821,00    | 99545941   | 3895,00    |
| NK 80-160/177          | 30                               | 99536521   | 4562,00    | 99545965   | 4651,00    |
| NK 80-200/171          | 22                               | 99536799   | 4186,00    | 99546438   | 4268,00    |
| NK 80-200/188          | 30                               | 99536437   | 4930,00    | 99545897   | 5027,00    |
| NK 80-200/200          | 37                               | 99536696   | 5219,00    | 99519239   | 5321,00    |
| NK 80-200/211          | 45                               | 99536829   | 5964,00    | 99546478   | 6081,00    |
| NK 80-200/222          | 55                               | 99536774   | 7136,00    | 99509686   | 7276,00    |
| NK 80-250/220          | 45                               | 99536831   | 6358,00    | 99546480   | 6483,00    |
| NK 80-250/234          | 55                               | 99536436   | 7580,00    | 99545896   | 7729,00    |
| NK 80-250/257          | 75                               | 99536444   | 8685,00    | 99545914   | 8856,00    |
| NK 80-250/270          | 90                               | 99536519   | 9758,00    | 99545961   | 9949,00    |
| NK 80-315/278          | 90                               | 99536438   | 10124,00   | 99545899   | 10323,00   |
| NK 80-315/295          | 110                              | 99536698   | 13104,00   | 99546062   | 13360,00   |
| NK 80-315/310          | 132                              | 99536441   | 14599,00   | 99545913   | 14885,00   |
| NK 80-315/328          | 160                              | 99536528   | 16520,00   | 99545972   | 16884,00   |
| NK 100-160/160-154 EUP | 18,5                             | 99536798   | 3567,00    | 99546436   | 3637,00    |
| NK 100-160/167 EUP     | 22                               | 99536832   | 4019,00    | 99546481   | 4098,00    |
| NK 100-160/176 EUP     | 30                               | 99536435   | 4781,00    | 99545895   | 4874,00    |
| NK 100-200/170         | 30                               | 99536486   | 5274,00    | 99363134   | 5377,00    |
| NK 100-200/181         | 37                               | 99536795   | 5569,00    | 99546437   | 5678,00    |
| NK 100-200/192         | 45                               | 99536811   | 6364,00    | 99546449   | 6489,00    |
| NK 100-200/203         | 55                               | 99536439   | 7588,00    | 99545900   | 7737,00    |
| NK 100-200/219         | 75                               | 99536827   | 8693,00    | 99546476   | 8864,00    |
| NK 100-250/205 EUP     | 55                               | 99536492   | 7725,00    | 99545950   | 7877,00    |
| NK 100-250/229 EUP     | 75                               | 99536514   | 8825,00    | 99545958   | 8998,00    |
| NK 100-250/242 EUP     | 90                               | 99536728   | 9897,00    | 99546209   | 10091,00   |
| NK 100-250/258 EUP     | 110                              | 99536470   | 13440,00   | 99545936   | 13704,00   |
| NK 100-250/274 EUP     | 132                              | 99536529   | 15089,00   | 99545973   | 15385,00   |
| NK 100-315/269         | 110                              | 99536556   | 14313,00   | 99545984   | 14594,00   |
| NK 100-315/284         | 132                              | 99536499   | 15119,00   | 99545957   | 15416,00   |
| NK 100-315/301         | 160                              | 99536561   | 17147,00   | 99545987   | 17523,00   |
| NK 100-315/322         | 200                              | 99536577   | 19307,00   | 99545991   | 19726,00   |
| NK 125-200/176-154 EUP | 45                               | 99536739   | 6720,00    | 99546314   | 6852,00    |
| NK 125-200/196-166 EUP | 55                               | 99536494   | 7944,00    | 99545953   | 8100,00    |
| NK 125-200/205 EUP     | 75                               | 99536487   | 9353,00    | 99545946   | 9537,00    |
| NK 125-200/219 EUP     | 90                               | 99536720   | 10367,00   | 99546187   | 10570,00   |
| NK 125-200/224 EUP     | 110                              | 99536768   | 13838,00   | 99546335   | 14110,00   |
| NK 125-250/222         | 90                               | 99536555   | 10591,00   | 99545981   | 10839,00   |
| NK 125-250/236         | 110                              | 99536729   | 13734,00   | 99546210   | 14043,00   |
| NK 125-250/249         | 132                              | 99536732   | 14887,00   | 99546224   | 15219,00   |
| NK 125-250/263         | 160                              | 99536726   | 16905,00   | 99546206   | 17277,00   |
| NK 125-250/269         | 200                              | 99536755   | 19077,00   | 99546316   | 19491,00   |
| NK 125-315/262         | 132                              | 99536725   | 15695,00   | 99546205   | 16043,00   |
| NK 125-315/277         | 160                              | 99536518   | 17698,00   | 99545962   | 18085,00   |
| NK 125-315/297         | 200                              | 99536702   | 19870,00   | 99546067   | 20300,00   |
| NK 125-315/317         | 250                              | по запросу | по запросу | по запросу | по запросу |
| NK 150-200/216-176     | 75                               | 99536659   | 10245,00   | 99546036   | 10446,00   |
| NK 150-200/218-202     | 90                               | 99536628   | 11259,00   | 99546019   | 11479,00   |
| NK 150-200/224         | 110                              | 99536634   | 14730,00   | 99546026   | 15019,00   |
| NK 150-250/226-220 EUP | 132                              | 99536633   | 17244,00   | 99546024   | 17622,00   |
| NK 150-250/235 EUP     | 160                              | 99536727   | 19255,00   | 99546207   | 19673,00   |
| NK 150-250/250 EUP     | 200                              | 99536642   | 21493,00   | 99546030   | 21955,00   |
| NK 150-250/265 EUP     | 250                              | по запросу | по запросу | по запросу | по запросу |
| NK 150-315.2/244       | 160                              | 99537175   | 20554,00   | 99546486   | 20998,00   |
| NK 150-315.2/262       | 200                              | 99537173   | 21813,00   | 99546485   | 22280,00   |
| NKG 200-150-315.2/280  | 250                              | по запросу | по запросу | по запросу | по запросу |
| NKG 200-150-315.2/303  | 315                              | по запросу | по запросу | по запросу | по запросу |
| NKG 200-150-315.2/317  | 355                              | по запросу | по запросу | по запросу | по запросу |
| NKG 200-150-315/266    | 250                              | по запросу | по запросу | по запросу | по запросу |
| NKG 200-150-315/286    | 315                              | по запросу | по запросу | по запросу | по запросу |
| NKG 200-150-315/291    | 355                              | по запросу | по запросу | по запросу | по запросу |

\* Стандартное торцевое уплотнение для воды, не содержащей гликоль, от 0 до +120 °С.

\*\* Стандартное торцевое уплотнение для воды с содержанием гликоля от -25 до +120 °С.

\*\*\* Для преобразования термисторного сигнала в релейный и передачи его на пускатель необходимо использовать реле термисторной защиты (№ продукта 99653086, см. раздел 11 «Системы управления, автоматика, принадлежности»).

Цены указаны на условиях «склад-Москва» без НДС.

Рекомендованные розничные цены с 01.03.2020.

Информация, размещенная в Прайс-листе, не является публичной офертой.

По запросу насос может быть укомплектован рабочим колесом из бронзы (исполнение В) или из нержавеющей стали 1.4408 (исполнение S), могут быть полностью изготовлены из нержавеющей стали (исполнения N, R, P, K, L, M). Взрывозащищенное исполнение, также поставляются насосы типоряда NBG, изготовленные по стандарту ISO 2858.

### Подрезка рабочего колеса

Указана добавка к цене базового исполнения А.

| Описание   | EUR    |
|--|--------|
| Обработка рабочего колеса на определенные параметры Q [м³/ч] и H [м]     | 136,00 |
| Применяется только для насосов с фиксированным диаметром рабочего колеса |        |

### Варианты исполнения рабочего колеса для насосов NB и NK

Указаны добавки к цене базового исполнения А.

| NB/NK<br>EN 733 | Исполнение В<br>(с бронзовым раб. колесом)<br>Дополнительная цена, EUR | Исполнение S<br>(с раб. колесом из нерж. стали)<br>Дополнительная цена, EUR |
|-----------------|--|---|
| 32-125.1        | 106,00   | 106,00  |
| 32-160.1        | 164,00   | 164,00  |
| 32-200.1        | 201,00   | 201,00  |
| 32-125          | 127,00   | 127,00  |
| 32-160          | 182,00   | 182,00  |
| 32-200          | 220,00   | 220,00  |
| 32-250          | 454,00   | 454,00  |
| 40-125          | 135,00   | 135,00  |
| 40-160          | 189,00   | 189,00  |
| 40-200          | 250,00   | 250,00  |
| 40-250          | 469,00   | 469,00  |
| 40-315          | 734,00   | 734,00  |
| 50-125          | 147,00   | 147,00  |
| 50-160          | 242,00   | 242,00  |
| 50-200          | 318,00   | 318,00  |
| 50-250          | 485,00   | 485,00  |
| 50-315          | 787,00   | 787,00  |
| 65-125          | 179,00   | 179,00  |
| 65-160          | 285,00   | 285,00  |
| 65-200          | 339,00   | 339,00  |
| 65-250          | 500,00   | 500,00  |
| 65-315          | 818,00   | 818,00  |
| 80-160          | 303,00   | 303,00  |
| 80-200          | 447,00   | 447,00  |
| 80-250          | 530,00   | 530,00  |
| 80-315          | 833,00   | 833,00  |
| 80-400.1        | 1121,00  | 1121,00   |
| 80-400          | 1136,00  | 1136,00   |
| 100-160         | 386,00   | 386,00  |
| 100-200         | 545,00   | 545,00  |
| 100-250         | 560,00   | 560,00  |
| 100-315         | 909,00   | 909,00  |
| 100-400         | 1408,00  | 1408,00   |
| 125-200         | 575,00   | 575,00  |
| 125-250         | 697,00   | 697,00  |
| 125-315         | 969,00   | 969,00  |
| 125-400         | 1476,00  | 1476,00   |
| 125-500         | 1893,00  | 1893,00   |
| 150-200         | 621,00   | 621,00  |
| 150-250         | 984,00   | 984,00  |
| 150-315         | 1348,00  | 1348,00   |
| 150-400         | 1779,00  | 1779,00   |
| 150-500         | 2226,00  | 2226,00   |
| 200-400         | 2135,00  | 2135,00   |
| 200-450         | 2181,00  | 2181,00   |
| 250-350         | 1908,00  | 1908,00   |
| 250-400         | 2234,00  | 2234,00   |
| 250-450         | 2574,00  | 2574,00   |
| 250-500         | 2794,00  | 2794,00   |

Цены указаны на условиях «склад-Москва» без НДС.  
Рекомендованные розничные цены с 01.03.2020.

## Дополнительные опции для консольно-моноблочных насосов

### Варианты исполнения торцевых уплотнений для насосов NB и NK

Указаны добавки к цене базового исполнения А с уплотнением BAQE.

| NB/NK<br>EN 733 | Диаметр вала, мм                   | BAQV, BQQV<br>EUR | BBQE<br>EUR | DAQF<br>EUR |
|-----------------|------------------------------------|-------------------|-------------|-------------|
| 32-125.1        | 24                                 | 48,00             | 80,00       | 485,00      |
| 32-160.1        | 24                                 | 48,00             | 80,00       | 485,00      |
| 32-200.1        | 24                                 | 48,00             | 80,00       | 485,00      |
| 32-125          | 24                                 | 48,00             | 80,00       | 485,00      |
| 32-160          | 24                                 | 48,00             | 80,00       | 485,00      |
| 32-200          | 24                                 | 48,00             | 80,00       | 485,00      |
| 32-250          | 24                                 | 48,00             | 80,00       | 485,00      |
| 40-125          | 24                                 | 48,00             | 80,00       | 485,00      |
| 40-160          | 24                                 | 48,00             | 80,00       | 485,00      |
| 40-200          | 24                                 | 48,00             | 80,00       | 485,00      |
| 40-250          | 24                                 | 48,00             | 80,00       | 485,00      |
| 40-315          | 32                                 | 73,00             | 113,00      | 566,00      |
| 50-125          | 24                                 | 48,00             | 80,00       | 485,00      |
| 50-160          | 24                                 | 48,00             | 80,00       | 485,00      |
| 50-200          | 24                                 | 48,00             | 80,00       | 485,00      |
| 50-250          | 24                                 | 48,00             | 80,00       | 485,00      |
| 50-315          | 32                                 | 73,00             | 113,00      | 566,00      |
| 65-125          | 24                                 | 48,00             | 80,00       | 485,00      |
| 65-160          | 24                                 | 48,00             | 80,00       | 485,00      |
| 65-200          | 24                                 | 48,00             | 80,00       | 485,00      |
| 65-250          | 24                                 | 48,00             | 80,00       | 485,00      |
| 65-315          | 32                                 | 73,00             | 113,00      | 566,00      |
| 80-160          | 24                                 | 48,00             | 80,00       | 485,00      |
| 80-200          | 32                                 | 73,00             | 113,00      | 566,00      |
| 80-250          | 32                                 | 73,00             | 113,00      | 566,00      |
| 80-315          | 32                                 | 73,00             | 113,00      | 566,00      |
| 80-400          | 42                                 | 94,00             | 282,00      | 762,00      |
| 100-160         | 24                                 | 48,00             | 80,00       | 485,00      |
| 100-200         | 32                                 | 73,00             | 113,00      | 566,00      |
| 100-250         | 42 мм для 2900 об/мин от 200 кВт   | 94,00             | 282,00      | 762,00      |
|                 | 32 мм для остальных                | 73,00             | 113,00      | 566,00      |
| 100-315         | 32 мм                              | 73,00             | 113,00      | 566,00      |
| 100-400         | 42                                 | 94,00             | 282,00      | 762,00      |
| 125-200         | 32                                 | 73,00             | 113,00      | 566,00      |
| 125-250         | 42 мм для 2900 об/мин              | 94,00             | 282,00      | 762,00      |
|                 | 32 мм для 1450 об/мин и 970 об/мин | 73,00             | 113,00      | 566,00      |
| 125-315         | 42                                 | 94,00             | 282,00      | 762,00      |
| 125-400         | 42                                 | 94,00             | 282,00      | 762,00      |
| 125-500         | 60                                 | 341,00            | 350,00      | 989,00      |
| 150-200         | 32                                 | 73,00             | 113,00      | 566,00      |
| 150-250         | 42                                 | 94,00             | 282,00      | 762,00      |
| 150-315         | 42                                 | 94,00             | 282,00      | 762,00      |
| 150-315.2       | 42                                 | 94,00             | 282,00      | 762,00      |
|                 | 48 мм для 1450 об/мин              | 321,00            | 343,00      | 875,00      |
| 150-400         | 42 мм для остальных                | 94,00             | 282,00      | 762,00      |
| 150-500         | 60                                 | 341,00            | 350,00      | 989,00      |
| 200-400         | 42                                 | 94,00             | 282,00      | 762,00      |
| 200-450         | 42                                 | 94,00             | 282,00      | 762,00      |
| 250-350         | 42                                 | 94,00             | 282,00      | 762,00      |
| 250-400         | 42                                 | 94,00             | 282,00      | 762,00      |
| 250-450         | 60                                 | 341,00            | 350,00      | 989,00      |
| 250-500         | 60                                 | 341,00            | 350,00      | 989,00      |

## Ответные фланцы для насосов NK, NB, NBE

Группа продукта Z

| Тип продукта   | Описание   | Присоединение | Давление, бар | № продукта | EUR за штуку |
|--|--|---------------|---------------|------------|--------------|
| <b>Фланец стальной приварной в соответствии с DIN 2633</b> | <b>в комплект входит ОДИН фланец</b> с необходимым количеством болтов, гаек и уплотнений | DN 32         | PN 10/16      | 96569183   | <b>18,00</b> |
|  |  | DN 40         | PN 10/16      | 96569184   | <b>19,00</b> |
|  |  | DN 50         | PN 10/16      | 96569185   | <b>22,00</b> |
|  |  | DN 65         | PN 10/16      | 96569186   | <b>26,00</b> |
|  |  | DN 80         | PN 10/16      | 96569187   | <b>32,00</b> |
|  |  | DN 100        | PN 10/16      | 96569188   | <b>36,00</b> |
|  |  | DN 125        | PN 10/16      | 96569189   | <b>47,00</b> |
|  |  | DN 150        | PN 10/16      | 96569190   | <b>64,00</b> |
|  |  | DN 200        | PN 10         | 96569182   | <b>86,00</b> |
|  |  | DN 200        | PN 16         | 96569191   | <b>89,00</b> |

**Внимание! Типоразмер фланцев по давлению должен совпадать с типоразмером насоса по давлению.**

4



## Горизонтальные и вертикальные насосы двустороннего входа для водоснабжения, отопления и повышения давления

- > Мощность до 2 240 кВт
- > Напор и нагнетательный фланцы согласно EN
- > Каждая гидравлическая модель разрабатывалась методами вычислительной гидродинамики (CFD моделирование)
- > Насосы разработаны в соответствии ГОСТ Р 54805-11 (ИСО 5199:2002)
- > Высокий гидравлический КПД даже при отклонении расхода от КПД<sub>max</sub> на 20%
- > Рабочие колеса динамически сбалансированы в соответствии со стандартом ГОСТ ИСО 1940-1-2007, Класс G 6.3
- > Расход до 12 500 м<sup>3</sup>/ч, напор до 225 м
- > Конструкция колеса двустороннего входа обеспечивает компенсацию радиальной нагрузки на вал
- > Конструкция двухзавиткового спирального отвода обеспечивает снижение радиальной нагрузки
- > Подшипники, уплотнения вала всемирно известных марок, которые характеризуются низкой частотой отказов и длительным ресурсом
- > Широкий выбор материалов корпуса и колеса насосов
- > Удобство монтажа и обслуживания  
Низкая стоимость жизненного цикла



Во многом данные насосы могут быть адаптированы для конкретных нужд заказчика. Для получения подробной информации обращайтесь в ближайшее представительство Grundfos. Цена по запросу.

**Вертикальные многоступенчатые центробежные насосы CR(E)**

- > **Широкий модельный ряд для различных областей применения:**
  - расход до 200 м<sup>3</sup>/ч;
  - напор до 480 м;
  - диапазон температур перекачиваемой жидкости от -40 до +180 °С\*
- > **Надёжное и простое в обслуживании картриджное торцевое уплотнение,** снижающее производственный простой системы к минимуму



- > **Большой выбор трубных соединений** для сопряжения насосов CR(E) с Вашей системой или установкой



- > **Энергоэффективные электродвигатели классов IE5 (CRE до 11 кВт) и IE3** с высокими показателями эффективности в диапазоне частичных нагрузок, низким тепловыделением и увеличенным сроком службы
- > **Насосы CRE со встроенным преобразователем частоты вращения** – адаптирующиеся под ваши задачи и имеющие низкую стоимость жизненного цикла благодаря высокому потенциалу энергосбережения



- > **Специальные исполнения** для особых случаев применения и условий эксплуатации\* (взрывозащищенное исполнение э.д., различные варианты конструкций торцевых уплотнений и т.д.)

\* За подробной информацией обращайтесь в Grundfos.

Цены указаны на условиях «склад-Москва» без НДС.  
Рекомендованные розничные цены с 01.03.2020.

## Вертикальные многоступенчатые центробежные насосы CR

- Перекачиваемая жидкость:** Взрывобезопасная, не содержащая абразивных и волокнистых включений, химически нейтральная к материалам насоса.  
Для перекачивания химически агрессивных жидкостей необходимо выбрать соответствующую комбинацию материалов насоса, стойких к рабочей среде.
- Материал:** Основание и головная часть из чугуна, рабочие колеса и камеры из нержавеющей стали AISI 304.
- Торцевое уплотнение:** Пара трения карбид кремния/карбид кремния, эластомеры EPDM (HQQE), Viton (HQQV).
- Тип присоединения:** Овальнный фланец с внутренней резьбой или фланец по DIN.
- Номинальное напряжение:** До 1,5 кВт (включительно): 3 x 220-240D/380-415Y В,  
от 2,2 кВт до 5,5 кВт: 3 x 380-415D В,  
от 7,5 кВт до 22 кВт: 3 x 380-415D/660-690Y В,  
от 30 кВт: 380-420D/660-725Y;  
до 2,2 кВт (включительно): 1x230 В.
- Номинальная частота:** 50 Гц.
- Степень защиты:** IP55.
- Класс энергоэффективности:** От 0,75 кВт (включительно) IE3.
- Скорость вращения:** 2900 об/мин.



5

### CR 1S

3 x 220-240D/380-415Y В

Группа продукта F4

| Тип продукта | Мощность P <sub>2</sub> , кВт | HQQE                              |        |                                       |         | HQQV                              |        |                                       |         |
|--------------|-------------------------------|-----------------------------------|--------|---------------------------------------|---------|-----------------------------------|--------|---------------------------------------|---------|
|              |                               | Овальнный фланец Rp 1" № продукта | EUR    | Фланец по DIN DN 25/ DN 32 № продукта | EUR     | Овальнный фланец Rp 1" № продукта | EUR    | Фланец по DIN DN 25/ DN 32 № продукта | EUR     |
| CR 1S-2      | 0,37                          | 96515537 <sup>Б</sup>             | 433,00 | 96515647 <sup>Б</sup>                 | 463,00  | 96515574                          | 451,00 | 96515678                              | 481,00  |
| CR 1S-3      | 0,37                          | 96515549 <sup>Б</sup>             | 450,00 | 96515649 <sup>Б</sup>                 | 480,00  | 96515575                          | 468,00 | 96515679                              | 498,00  |
| CR 1S-4      | 0,37                          | 96515551 <sup>Б</sup>             | 466,00 | 96515650 <sup>Б</sup>                 | 496,00  | 96515576 <sup>Б</sup>             | 484,00 | 96515680 <sup>Б</sup>                 | 514,00  |
| CR 1S-5      | 0,37                          | 96515552 <sup>Б</sup>             | 483,00 | 96515652 <sup>Б</sup>                 | 513,00  | 96515577                          | 501,00 | 96515681 <sup>Б</sup>                 | 531,00  |
| CR 1S-6      | 0,37                          | 96515553 <sup>Б</sup>             | 499,00 | 96515654 <sup>Б</sup>                 | 529,00  | 96515578                          | 517,00 | 96515682                              | 547,00  |
| CR 1S-7      | 0,37                          | 96515555 <sup>Б</sup>             | 516,00 | 96515655 <sup>Б</sup>                 | 546,00  | 96515579                          | 534,00 | 96515683                              | 564,00  |
| CR 1S-8      | 0,37                          | 96515557 <sup>Б</sup>             | 533,00 | 96515656 <sup>Б</sup>                 | 563,00  | 96515580                          | 551,00 | 96515684                              | 581,00  |
| CR 1S-9      | 0,37                          | 96515558 <sup>Б</sup>             | 550,00 | 96515657 <sup>Б</sup>                 | 579,00  | 96515581                          | 567,00 | 96515686                              | 597,00  |
| CR 1S-10     | 0,37                          | 96515560 <sup>Б</sup>             | 566,00 | 96515658 <sup>Б</sup>                 | 596,00  | 96515582                          | 584,00 | 96515687                              | 614,00  |
| CR 1S-11     | 0,37                          | 96515561                          | 583,00 | 96515660 <sup>Б</sup>                 | 613,00  | 96515583 <sup>Б</sup>             | 601,00 | 96515689                              | 630,00  |
| CR 1S-12     | 0,37                          | 96515562                          | 599,00 | 96515661 <sup>Б</sup>                 | 629,00  | 96515584                          | 617,00 | 96515691                              | 647,00  |
| CR 1S-13     | 0,37                          | 96515563 <sup>Б</sup>             | 616,00 | 96515663 <sup>Б</sup>                 | 646,00  | 96515585                          | 634,00 | 96515693                              | 664,00  |
| CR 1S-15     | 0,55                          | 96515564                          | 642,00 | 96515664 <sup>Б</sup>                 | 672,00  | 96515586                          | 660,00 | 96515694 <sup>Б</sup>                 | 689,00  |
| CR 1S-17     | 0,55                          | 96515565                          | 684,00 | 96515666 <sup>Б</sup>                 | 714,00  | 96515587                          | 702,00 | 96515696 <sup>Б</sup>                 | 732,00  |
| CR 1S-19     | 0,55                          | 96515566                          | 726,00 | 96515668                              | 756,00  | 96515588                          | 744,00 | 96515698                              | 774,00  |
| CR 1S-21     | 0,75                          | 96515567                          | 800,00 | 96515670                              | 830,00  | 96515589                          | 818,00 | 96515700                              | 848,00  |
| CR 1S-23     | 0,75                          | 96515568                          | 842,00 | 96515671                              | 872,00  | 96515590                          | 860,00 | 96515701                              | 890,00  |
| CR 1S-25     | 0,75                          | 96515569                          | 885,00 | 96515672                              | 915,00  | 96515592                          | 903,00 | 96515702                              | 933,00  |
| CR 1S-27     | 1,1                           | 96515570                          | 937,00 | 96515673 <sup>Б</sup>                 | 966,00  | 96515593                          | 954,00 | 96515704                              | 984,00  |
| CR 1S-30     | 1,1                           | –                                 | –      | 96515675                              | 1032,00 | –                                 | –      | 96515705                              | 1050,00 |
| CR 1S-33     | 1,1                           | –                                 | –      | 96515676                              | 1095,00 | –                                 | –      | 96515707                              | 1113,00 |
| CR 1S-36     | 1,1                           | –                                 | –      | 96515677 <sup>Б</sup>                 | 1158,00 | –                                 | –      | 96515708                              | 1176,00 |

<sup>А</sup> – поддерживается складской запас готового продукта; <sup>Б</sup> – поддерживается складской запас компонентов для сборки продукта.

## CR 1S

1x230 В

Группа продукта F4

| Тип продукта | Мощность P <sub>2</sub> , кВт | HQQE                             |        |                                       |         | HQQV                             |        |                                       |         |
|--------------|-------------------------------|----------------------------------|--------|---------------------------------------|---------|----------------------------------|--------|---------------------------------------|---------|
|              |                               | Овальный фланец Rp 1" № продукта | EUR    | Фланец по DIN DN 25/ DN 32 № продукта | EUR     | Овальный фланец Rp 1" № продукта | EUR    | Фланец по DIN DN 25/ DN 32 № продукта | EUR     |
| CR 1S-2      | 0,37                          | 96531683                         | 460,00 | 96542362 <sup>B</sup>                 | 490,00  | 96556248                         | 478,00 | 96556281                              | 508,00  |
| CR 1S-3      | 0,37                          | 96531684                         | 477,00 | 96542363 <sup>B</sup>                 | 507,00  | 96556249                         | 495,00 | 96556283                              | 525,00  |
| CR 1S-4      | 0,37                          | 96531685 <sup>B</sup>            | 494,00 | 96542364 <sup>B</sup>                 | 524,00  | 96556260                         | 512,00 | 96556285                              | 542,00  |
| CR 1S-5      | 0,37                          | 96531686                         | 510,00 | 96542365                              | 540,00  | 96556261                         | 528,00 | 96556288                              | 558,00  |
| CR 1S-6      | 0,37                          | 96531687 <sup>B</sup>            | 527,00 | 96542366 <sup>B</sup>                 | 557,00  | 96556262                         | 545,00 | 96556290                              | 574,00  |
| CR 1S-7      | 0,37                          | 96531688 <sup>B</sup>            | 544,00 | 96542367                              | 573,00  | 96556263                         | 561,00 | 96556295                              | 591,00  |
| CR 1S-8      | 0,37                          | 96531689                         | 560,00 | 96542368 <sup>B</sup>                 | 590,00  | 96556264                         | 578,00 | 96556296                              | 608,00  |
| CR 1S-9      | 0,37                          | 96531710                         | 577,00 | 96542369 <sup>B</sup>                 | 607,00  | 96556265                         | 595,00 | 96556297                              | 625,00  |
| CR 1S-10     | 0,37                          | 96531711                         | 593,00 | 96543952 <sup>B</sup>                 | 623,00  | 96556266                         | 611,00 | 96556298                              | 641,00  |
| CR 1S-11     | 0,37                          | 96531712                         | 610,00 | 96543953 <sup>B</sup>                 | 640,00  | 96556267                         | 628,00 | 96556299                              | 658,00  |
| CR 1S-12     | 0,37                          | 96531713                         | 626,00 | 96543954                              | 656,00  | 96556268                         | 644,00 | 96556301                              | 674,00  |
| CR 1S-13     | 0,37                          | 96531714                         | 643,00 | 96543955                              | 673,00  | 96556269                         | 661,00 | 96556302                              | 691,00  |
| CR 1S-15     | 0,55                          | 96531715                         | 681,00 | 96543956 <sup>B</sup>                 | 710,00  | 96556270                         | 698,00 | 96556304                              | 728,00  |
| CR 1S-17     | 0,55                          | 96531716                         | 723,00 | 96543957                              | 753,00  | 96556271                         | 741,00 | 96556321                              | 771,00  |
| CR 1S-19     | 0,55                          | 96531717 <sup>B</sup>            | 765,00 | 96543958                              | 795,00  | 96556272                         | 783,00 | 96556322                              | 813,00  |
| CR 1S-21     | 0,75                          | 96531718                         | 889,00 | 96531731                              | 934,00  | 96556273                         | 907,00 | 96556323                              | 937,00  |
| CR 1S-23     | 0,75                          | 96531719                         | 929,00 | 96531732                              | 965,00  | 96556274                         | 950,00 | 96556324                              | 972,00  |
| CR 1S-25     | 0,75                          | 96531730                         | 971,00 | 96531735                              | 1005,00 | 96556275                         | 985,00 | 96556325                              | 1015,00 |
| CR 1S-27     | 1,1                           | –                                | –      | 96533032                              | 1081,00 | –                                | –      | 96558239                              | 1099,00 |
| CR 1S-30     | 1,1                           | –                                | –      | 96533033                              | 1146,00 | –                                | –      | 96558250                              | 1164,00 |
| CR 1S-33     | 1,1                           | –                                | –      | 96533034                              | 1209,00 | –                                | –      | 96558251                              | 1227,00 |
| CR 1S-36     | 1,1                           | –                                | –      | –                                     | –       | –                                | –      | 96558252                              | 1290,00 |

5

## CR 1

До 1,5 кВт : 3 x 220-240D/380-415Y В; от 2,2 кВт: 3 x 380-415D В

Группа продукта F4

| Тип продукта | Мощность P <sub>2</sub> , кВт | HQQE                             |        |                                       |         | HQQV                             |        |                                       |         |
|--------------|-------------------------------|----------------------------------|--------|---------------------------------------|---------|----------------------------------|--------|---------------------------------------|---------|
|              |                               | Овальный фланец Rp 1" № продукта | EUR    | Фланец по DIN DN 25/ DN 32 № продукта | EUR     | Овальный фланец Rp 1" № продукта | EUR    | Фланец по DIN DN 25/ DN 32 № продукта | EUR     |
| CR 1-2       | 0,37                          | 96516169 <sup>B</sup>            | 429,00 | 96516239 <sup>A</sup>                 | 459,00  | 96516194                         | 447,00 | 96516260                              | 477,00  |
| CR 1-3       | 0,37                          | 96516170 <sup>B</sup>            | 446,00 | 96516240 <sup>A</sup>                 | 476,00  | 96516196                         | 464,00 | 96516261 <sup>B</sup>                 | 494,00  |
| CR 1-4       | 0,37                          | 96516172 <sup>B</sup>            | 463,00 | 96516241 <sup>A</sup>                 | 492,00  | 96516197                         | 480,00 | 96516262 <sup>B</sup>                 | 510,00  |
| CR 1-5       | 0,37                          | 96516173 <sup>B</sup>            | 479,00 | 96516242 <sup>B</sup>                 | 509,00  | 96516199 <sup>B</sup>            | 497,00 | 96516263                              | 527,00  |
| CR 1-6       | 0,37                          | 96516174 <sup>B</sup>            | 496,00 | 96516243 <sup>B</sup>                 | 526,00  | 96516201                         | 514,00 | 96516264                              | 544,00  |
| CR 1-7       | 0,37                          | 96516176 <sup>B</sup>            | 512,00 | 96516244 <sup>B</sup>                 | 542,00  | 96516202 <sup>B</sup>            | 530,00 | 96516265 <sup>B</sup>                 | 560,00  |
| CR 1-8       | 0,55                          | 96516177 <sup>B</sup>            | 525,00 | 96516245 <sup>B</sup>                 | 555,00  | 96516203                         | 543,00 | 96516266                              | 573,00  |
| CR 1-9       | 0,55                          | 96516178 <sup>B</sup>            | 536,00 | 96478872 <sup>B</sup>                 | 566,00  | 96516205                         | 554,00 | 96516267                              | 584,00  |
| CR 1-10      | 0,55                          | 96516180 <sup>B</sup>            | 570,00 | 96516246 <sup>B</sup>                 | 592,00  | 96516206                         | 580,00 | 96516268 <sup>B</sup>                 | 610,00  |
| CR 1-11      | 0,55                          | 96516181 <sup>B</sup>            | 588,00 | 96516247 <sup>B</sup>                 | 618,00  | 96516207 <sup>B</sup>            | 606,00 | 96516269                              | 636,00  |
| CR 1-12      | 0,75                          | 96516183 <sup>B</sup>            | 614,00 | 96516248 <sup>B</sup>                 | 644,00  | 96516209                         | 632,00 | 96516270                              | 662,00  |
| CR 1-13      | 0,75                          | 96516185 <sup>B</sup>            | 638,00 | 96516249 <sup>B</sup>                 | 668,00  | 96516210                         | 656,00 | 96516271                              | 685,00  |
| CR 1-15      | 0,75                          | 96516186 <sup>B</sup>            | 689,00 | 96516250 <sup>B</sup>                 | 719,00  | 96516211                         | 707,00 | 96516272 <sup>B</sup>                 | 737,00  |
| CR 1-17      | 1,1                           | 96516188 <sup>B</sup>            | 736,00 | 96516251 <sup>B</sup>                 | 765,00  | 96516212                         | 753,00 | 96516273                              | 783,00  |
| CR 1-19      | 1,1                           | 96516190 <sup>B</sup>            | 787,00 | 96516252 <sup>B</sup>                 | 817,00  | 96516213                         | 805,00 | 96516274                              | 835,00  |
| CR 1-21      | 1,1                           | 96516192                         | 839,00 | 96516253 <sup>B</sup>                 | 869,00  | 96516214                         | 857,00 | 96516275                              | 886,00  |
| CR 1-23      | 1,1                           | 96516193 <sup>B</sup>            | 892,00 | 96516254 <sup>B</sup>                 | 922,00  | 96516215                         | 910,00 | 96516276                              | 940,00  |
| CR 1-25      | 1,5                           | –                                | –      | 96516255 <sup>B</sup>                 | 1019,00 | –                                | –      | 96516277                              | 1037,00 |
| CR 1-27      | 1,5                           | –                                | –      | 96516256 <sup>B</sup>                 | 1071,00 | –                                | –      | 96516278                              | 1089,00 |
| CR 1-30      | 1,5                           | –                                | –      | 96516257 <sup>B</sup>                 | 1150,00 | –                                | –      | 96516279                              | 1168,00 |
| CR 1-33      | 2,2                           | –                                | –      | 96513309 <sup>B</sup>                 | 1290,00 | –                                | –      | 96513341                              | 1308,00 |
| CR 1-36      | 2,2                           | –                                | –      | 96513340 <sup>B</sup>                 | 1370,00 | –                                | –      | 96513342 <sup>B</sup>                 | 1388,00 |

<sup>A</sup> – поддерживается складской запас готового продукта; <sup>B</sup> – поддерживается складской запас компонентов для сборки продукта.

Цены указаны на условиях «склад-Москва» без НДС.  
Рекомендованные розничные цены с 01.03.2020.

**CR 1**

1x230 В

Группа продукта F4

| Тип продукта | Мощность P <sub>2</sub> , кВт | HQQE                             |         |                                       |         | HQQV                             |         |                                       |         |
|--------------|-------------------------------|----------------------------------|---------|---------------------------------------|---------|----------------------------------|---------|---------------------------------------|---------|
|              |                               | Овальный фланец Rp 1" № продукта | EUR     | Фланец по DIN DN 25/ DN 32 № продукта | EUR     | Овальный фланец Rp 1" № продукта | EUR     | Фланец по DIN DN 25/ DN 32 № продукта | EUR     |
| CR 1-2       | 0,37                          | 96529471 <sup>Б</sup>            | 457,00  | 96537533 <sup>Б</sup>                 | 487,00  | 96552996                         | 475,00  | 96552997                              | 505,00  |
| CR 1-3       | 0,37                          | 96529108 <sup>Б</sup>            | 473,00  | 96537538 <sup>Б</sup>                 | 503,00  | 96556348                         | 491,00  | 96556380                              | 521,00  |
| CR 1-4       | 0,37                          | 96529472 <sup>Б</sup>            | 490,00  | 96537539 <sup>Б</sup>                 | 520,00  | 96556349                         | 508,00  | 96556381                              | 538,00  |
| CR 1-5       | 0,37                          | 96529473 <sup>Б</sup>            | 506,00  | 96537540 <sup>Б</sup>                 | 536,00  | 96556350                         | 524,00  | 96556383 <sup>Б</sup>                 | 554,00  |
| CR 1-6       | 0,37                          | 96529474 <sup>Б</sup>            | 523,00  | 96537542 <sup>Б</sup>                 | 553,00  | 96556353                         | 541,00  | 96556385 <sup>Б</sup>                 | 571,00  |
| CR 1-7       | 0,37                          | 96529475 <sup>Б</sup>            | 540,00  | 96537543 <sup>Б</sup>                 | 570,00  | 96556355                         | 558,00  | 96556386                              | 587,00  |
| CR 1-8       | 0,55                          | 96529476 <sup>Б</sup>            | 564,00  | 96537544 <sup>Б</sup>                 | 594,00  | 96556356                         | 582,00  | 96556388 <sup>Б</sup>                 | 612,00  |
| CR 1-9       | 0,55                          | 96529477 <sup>Б</sup>            | 575,00  | 96537545 <sup>Б</sup>                 | 605,00  | 96540893                         | 593,00  | 96556390                              | 623,00  |
| CR 1-10      | 0,55                          | 96529478 <sup>Б</sup>            | 601,00  | 96537597 <sup>Б</sup>                 | 631,00  | 96556359                         | 619,00  | 96556392                              | 649,00  |
| CR 1-11      | 0,55                          | 96529479 <sup>Б</sup>            | 627,00  | 96537598 <sup>Б</sup>                 | 657,00  | 96556361                         | 645,00  | 96556393                              | 675,00  |
| CR 1-12      | 0,75                          | 96529480                         | 707,00  | 96543976 <sup>Б</sup>                 | 734,00  | 96556363                         | 724,00  | 96556394                              | 750,00  |
| CR 1-13      | 0,75                          | 96529481                         | 730,00  | 96537599                              | 758,00  | 96553115                         | 747,00  | 96556395                              | 774,00  |
| CR 1-15      | 0,75                          | 96529482                         | 780,00  | 96537600 <sup>Б</sup>                 | 808,00  | 96556365                         | 798,00  | 96556397                              | 825,00  |
| CR 1-17      | 1,1                           | 96530798                         | 850,00  | 96537601                              | 880,00  | 96558253                         | 868,00  | 96558291                              | 898,00  |
| CR 1-19      | 1,1                           | 96530801                         | 901,00  | 96537602                              | 931,00  | 96558254                         | 919,00  | 96558292                              | 949,00  |
| CR 1-21      | 1,1                           | 96530804                         | 953,00  | 96533338                              | 983,00  | 96558255                         | 971,00  | 96558293                              | 1001,00 |
| CR 1-23      | 1,1                           | 96530808                         | 1007,00 | 96533339                              | 1036,00 | 96558256                         | 1024,00 | 96558294                              | 1054,00 |
| CR 1-25      | 1,5                           | –                                | –       | 96533340                              | 1173,00 | –                                | –       | 96558295                              | 1190,00 |
| CR 1-27      | 1,5                           | –                                | –       | 96533341                              | 1224,00 | –                                | –       | 96558296                              | 1242,00 |
| CR 1-30      | 1,5                           | –                                | –       | 96533342                              | 1303,00 | –                                | –       | 96558297                              | 1321,00 |
| CR 1-33      | 2,2                           | –                                | –       | 96533343                              | 1457,00 | –                                | –       | 96558298                              | 1475,00 |
| CR 1-36      | 2,2                           | –                                | –       | 96533344                              | 1536,00 | –                                | –       | 96558299                              | 1554,00 |

5

**CR 3**

До 1,5 кВт : 3 x 220-240D/380-415Y В; от 2,2 кВт: 3 x 380-415D В

Группа продукта F4

| Тип продукта | Мощность P <sub>2</sub> , кВт | HQQE                             |         |                                       |         | HQQV                             |         |                                       |         |
|--------------|-------------------------------|----------------------------------|---------|---------------------------------------|---------|----------------------------------|---------|---------------------------------------|---------|
|              |                               | Овальный фланец Rp 1" № продукта | EUR     | Фланец по DIN DN 25/ DN 32 № продукта | EUR     | Овальный фланец Rp 1" № продукта | EUR     | Фланец по DIN DN 25/ DN 32 № продукта | EUR     |
| CR 3-2       | 0,37                          | 96516590 <sup>Б</sup>            | 426,00  | 96516649 <sup>Б</sup>                 | 456,00  | 96516606                         | 444,00  | 96516672 <sup>Б</sup>                 | 474,00  |
| CR 3-3       | 0,37                          | 96516591 <sup>Б</sup>            | 450,00  | 96516650 <sup>Б</sup>                 | 480,00  | 96516607                         | 468,00  | 96516673 <sup>Б</sup>                 | 498,00  |
| CR 3-4       | 0,37                          | 96516592 <sup>Б</sup>            | 476,00  | 96516651 <sup>А</sup>                 | 506,00  | 96516608                         | 494,00  | 96516674 <sup>Б</sup>                 | 523,00  |
| CR 3-5       | 0,37                          | 96509508 <sup>Б</sup>            | 499,00  | 96516652 <sup>А</sup>                 | 529,00  | 96516609                         | 517,00  | 96516675 <sup>Б</sup>                 | 547,00  |
| CR 3-6       | 0,55                          | 96516593 <sup>Б</sup>            | 512,00  | 96516653 <sup>А</sup>                 | 542,00  | 96516610                         | 530,00  | 96497736                              | 560,00  |
| CR 3-7       | 0,55                          | 96516594 <sup>Б</sup>            | 538,00  | 96516654 <sup>Б</sup>                 | 568,00  | 96516611 <sup>Б</sup>            | 556,00  | 96516676                              | 586,00  |
| CR 3-8       | 0,75                          | 96516595 <sup>Б</sup>            | 571,00  | 96516655 <sup>А</sup>                 | 601,00  | 96516612                         | 589,00  | 96516677 <sup>Б</sup>                 | 619,00  |
| CR 3-9       | 0,75                          | 96516596 <sup>Б</sup>            | 597,00  | 96516656 <sup>Б</sup>                 | 627,00  | 96516613                         | 615,00  | 96516678 <sup>Б</sup>                 | 645,00  |
| CR 3-10      | 0,75                          | 96516597 <sup>Б</sup>            | 623,00  | 96516657 <sup>Б</sup>                 | 653,00  | 96516614                         | 641,00  | 96516679 <sup>Б</sup>                 | 671,00  |
| CR 3-11      | 1,1                           | 96516598 <sup>Б</sup>            | 660,00  | 96516658 <sup>Б</sup>                 | 690,00  | 96516615                         | 678,00  | 96516680                              | 708,00  |
| CR 3-12      | 1,1                           | 96516599 <sup>Б</sup>            | 686,00  | 96516659 <sup>Б</sup>                 | 716,00  | 96516616                         | 704,00  | 96516681                              | 734,00  |
| CR 3-13      | 1,1                           | 96516600 <sup>Б</sup>            | 711,00  | 96516660 <sup>А</sup>                 | 741,00  | 96516617                         | 729,00  | 96516682 <sup>Б</sup>                 | 759,00  |
| CR 3-15      | 1,1                           | 96516601 <sup>Б</sup>            | 765,00  | 96516661 <sup>А</sup>                 | 795,00  | 96516618 <sup>Б</sup>            | 783,00  | 96516683 <sup>Б</sup>                 | 813,00  |
| CR 3-17      | 1,5                           | 96516602 <sup>Б</sup>            | 872,00  | 96516662 <sup>А</sup>                 | 902,00  | 96516619                         | 890,00  | 96516684 <sup>Б</sup>                 | 920,00  |
| CR 3-19      | 1,5                           | 96516603 <sup>Б</sup>            | 925,00  | 96516663 <sup>А</sup>                 | 955,00  | 96516620                         | 943,00  | 96516685                              | 973,00  |
| CR 3-21      | 2,2                           | 96513343 <sup>Б</sup>            | 949,00  | 96513345 <sup>Б</sup>                 | 979,00  | 96513353                         | 967,00  | 96513355 <sup>Б</sup>                 | 997,00  |
| CR 3-23      | 2,2                           | 96513344 <sup>Б</sup>            | 1003,00 | 96513346 <sup>Б</sup>                 | 1033,00 | 96513354                         | 1021,00 | 96513356                              | 1051,00 |
| CR 3-25      | 2,2                           | –                                | –       | 96513347 <sup>Б</sup>                 | 1080,00 | –                                | –       | 96513357                              | 1098,00 |
| CR 3-27      | 2,2                           | –                                | –       | 96513348 <sup>Б</sup>                 | 1132,00 | –                                | –       | 96513358 <sup>Б</sup>                 | 1149,00 |
| CR 3-29      | 2,2                           | –                                | –       | 96513349 <sup>Б</sup>                 | 1185,00 | –                                | –       | 96513359                              | 1203,00 |
| CR 3-31      | 3                             | –                                | –       | 96513350                              | 1244,00 | –                                | –       | 96513360                              | 1262,00 |
| CR 3-33      | 3                             | –                                | –       | 96513351 <sup>Б</sup>                 | 1296,00 | –                                | –       | 96513361                              | 1314,00 |
| CR 3-36      | 3                             | –                                | –       | 96513352 <sup>Б</sup>                 | 1375,00 | –                                | –       | 96513362                              | 1393,00 |

Электродвигатели мощностью от 3 кВт и выше оснащены встроенными терморезисторами (PTC) по стандарту DIN 44082. Для преобразования термисторного сигнала в релейный и передачи его на пускатель необходимо использовать реле термисторной защиты (№ продукта 99653086, см. раздел 11 «Системы управления, автоматика, принадлежности»).

<sup>А</sup> – поддерживается складской запас готового продукта; <sup>Б</sup> – поддерживается складской запас компонентов для сборки продукта.

Цены указаны на условиях «склад-Москва» без НДС.  
Рекомендованные розничные цены с 01.03.2020.

Информация, размещенная в Прайс-листе, не является публичной офертой.

## CR 3

1x230 В

Группа продукта F4

| Тип продукта | Мощность P <sub>2</sub> , кВт | HQQE                             |         |                                       |         | HQQV                             |         |                                       |         |
|--------------|-------------------------------|----------------------------------|---------|---------------------------------------|---------|----------------------------------|---------|---------------------------------------|---------|
|              |                               | Овальный фланец Rp 1" № продукта | EUR     | Фланец по DIN DN 25/ DN 32 № продукта | EUR     | Овальный фланец Rp 1" № продукта | EUR     | Фланец по DIN DN 25/ DN 32 № продукта | EUR     |
| CR 3-2       | 0,37                          | 96528511                         | 453,00  | 96537573                              | 483,00  | 96556443                         | 471,00  | 96556469                              | 501,00  |
| CR 3-3       | 0,37                          | 96507137 <sup>B</sup>            | 477,00  | 96537574 <sup>B</sup>                 | 507,00  | 96556444                         | 495,00  | 96556470                              | 525,00  |
| CR 3-4       | 0,37                          | 96528681 <sup>B</sup>            | 503,00  | 96537575 <sup>B</sup>                 | 533,00  | 96556445                         | 521,00  | 96556471                              | 551,00  |
| CR 3-5       | 0,37                          | 96528683                         | 527,00  | 96537576 <sup>B</sup>                 | 557,00  | 96556446 <sup>B</sup>            | 545,00  | 96556472 <sup>B</sup>                 | 574,00  |
| CR 3-6       | 0,55                          | 96528684 <sup>B</sup>            | 551,00  | 96537577 <sup>B</sup>                 | 581,00  | 96556447                         | 569,00  | 96556473                              | 599,00  |
| CR 3-7       | 0,55                          | 96528685 <sup>B</sup>            | 577,00  | 96537578 <sup>B</sup>                 | 607,00  | 96556448                         | 595,00  | 96556474                              | 625,00  |
| CR 3-8       | 0,75                          | 96511543 <sup>B</sup>            | 666,00  | 96537579                              | 693,00  | 96556449                         | 682,00  | 96556475                              | 709,00  |
| CR 3-9       | 0,75                          | 96528686 <sup>B</sup>            | 691,00  | 96537590 <sup>B</sup>                 | 718,00  | 96556450                         | 707,00  | 96556476                              | 734,00  |
| CR 3-10      | 0,75                          | 96529510 <sup>B</sup>            | 716,00  | 96537591 <sup>B</sup>                 | 744,00  | 96556451                         | 732,00  | 96556477                              | 762,00  |
| CR 3-11      | 1,1                           | 96530811                         | 774,00  | 96537592                              | 804,00  | 96556452                         | 792,00  | 96556478                              | 822,00  |
| CR 3-12      | 1,1                           | 96530815                         | 800,00  | 96537593                              | 830,00  | 96556453                         | 818,00  | 96556479                              | 848,00  |
| CR 3-13      | 1,1                           | 96530816                         | 826,00  | 96537594                              | 856,00  | 96556454                         | 844,00  | 96556480                              | 873,00  |
| CR 3-15      | 1,1                           | 96530831                         | 879,00  | 96537595                              | 909,00  | 96556455                         | 897,00  | 96556481                              | 927,00  |
| CR 3-17      | 1,5                           | 96534120                         | 1025,00 | 96533176                              | 1055,00 | 96556456                         | 1043,00 | 96556483                              | 1073,00 |
| CR 3-19      | 1,5                           | 96534121                         | 1078,00 | 96533177                              | 1108,00 | 96556457                         | 1096,00 | 96556484                              | 1126,00 |
| CR 3-21      | 2,2                           | 96534122                         | 1116,00 | 96533178                              | 1146,00 | 96556458                         | 1134,00 | 96556485                              | 1164,00 |
| CR 3-23      | 2,2                           | 96534123                         | 1169,00 | 96533179                              | 1199,00 | 96556459                         | 1187,00 | 96556486                              | 1217,00 |
| CR 3-25      | 2,2                           | –                                | –       | 96533180                              | 1247,00 | –                                | –       | 96556487                              | 1264,00 |
| CR 3-27      | 2,2                           | –                                | –       | 96533181                              | 1298,00 | –                                | –       | 96556488                              | 1316,00 |
| CR 3-29      | 2,2                           | –                                | –       | 96533182                              | 1352,00 | –                                | –       | 96556489                              | 1370,00 |

5

## CR 5

До 1,5 кВт : 3 x 220-240D/380-415Y В; от 2,2 кВт: 3 x 380-415D В

Группа продукта F4

| Тип продукта | Мощность P <sub>2</sub> , кВт | HQQE                                 |         |                                       |         | HQQV                                 |         |                                       |         |
|--------------|-------------------------------|--------------------------------------|---------|---------------------------------------|---------|--------------------------------------|---------|---------------------------------------|---------|
|              |                               | Овальный фланец Rp 1 1/4" № продукта | EUR     | Фланец по DIN DN 25/ DN 32 № продукта | EUR     | Овальный фланец Rp 1 1/4" № продукта | EUR     | Фланец по DIN DN 25/ DN 32 № продукта | EUR     |
| CR 5-2       | 0,37                          | 96516975 <sup>B</sup>                | 496,00  | 96517037 <sup>B</sup>                 | 526,00  | 96517003                             | 514,00  | 96517059                              | 544,00  |
| CR 5-3       | 0,55                          | 96516976 <sup>B</sup>                | 520,00  | 96517038 <sup>A</sup>                 | 550,00  | 96517004 <sup>B</sup>                | 538,00  | 96517060                              | 568,00  |
| CR 5-4       | 0,55                          | 96516977 <sup>B</sup>                | 560,00  | 96517039 <sup>A</sup>                 | 590,00  | 96517005                             | 578,00  | 96517061                              | 608,00  |
| CR 5-5       | 0,75                          | 96516978 <sup>B</sup>                | 603,00  | 96517040 <sup>A</sup>                 | 633,00  | 96517006 <sup>B</sup>                | 621,00  | 96517062                              | 651,00  |
| CR 5-6       | 1,1                           | 96516979 <sup>B</sup>                | 623,00  | 96517041 <sup>A</sup>                 | 653,00  | 96517007                             | 641,00  | 96517063                              | 671,00  |
| CR 5-7       | 1,1                           | 96516990 <sup>B</sup>                | 649,00  | 96517042 <sup>B</sup>                 | 679,00  | 96517008                             | 667,00  | 96517064                              | 697,00  |
| CR 5-8       | 1,1                           | 96516991 <sup>B</sup>                | 673,00  | 96511750 <sup>A</sup>                 | 703,00  | 96517009                             | 691,00  | 96517065 <sup>B</sup>                 | 720,00  |
| CR 5-9       | 1,5                           | 96516992 <sup>B</sup>                | 772,00  | 96517043 <sup>B</sup>                 | 802,00  | 96517010                             | 790,00  | 96517066                              | 820,00  |
| CR 5-10      | 1,5                           | 96516993 <sup>B</sup>                | 798,00  | 96517044 <sup>A</sup>                 | 828,00  | 96517011 <sup>B</sup>                | 816,00  | 96517067 <sup>B</sup>                 | 846,00  |
| CR 5-11      | 2,2                           | 96482164 <sup>B</sup>                | 870,00  | 96513382 <sup>A</sup>                 | 900,00  | 96513412                             | 888,00  | 96513440 <sup>B</sup>                 | 918,00  |
| CR 5-12      | 2,2                           | 96513363 <sup>B</sup>                | 896,00  | 96513383 <sup>B</sup>                 | 926,00  | 96513413                             | 914,00  | 96513441 <sup>B</sup>                 | 944,00  |
| CR 5-13      | 2,2                           | 96513364 <sup>B</sup>                | 922,00  | 96513384 <sup>B</sup>                 | 951,00  | 96513414                             | 939,00  | 96513442 <sup>B</sup>                 | 969,00  |
| CR 5-14      | 2,2                           | 96513365 <sup>B</sup>                | 949,00  | 96513385 <sup>B</sup>                 | 979,00  | 96513415 <sup>B</sup>                | 967,00  | 96513443                              | 997,00  |
| CR 5-15      | 2,2                           | 96513367 <sup>B</sup>                | 975,00  | 96513386 <sup>B</sup>                 | 1005,00 | 96513416                             | 993,00  | 96513444                              | 1023,00 |
| CR 5-16      | 2,2                           | 96513368 <sup>B</sup>                | 1001,00 | 96513387 <sup>B</sup>                 | 1031,00 | 96513417                             | 1019,00 | 96513445 <sup>B</sup>                 | 1049,00 |
| CR 5-18      | 3                             | 96513369 <sup>B</sup>                | 1115,00 | 96513388 <sup>B</sup>                 | 1145,00 | 96513418                             | 1133,00 | 96513446 <sup>B</sup>                 | 1163,00 |
| CR 5-20      | 3                             | 96513380 <sup>B</sup>                | 1167,00 | 96513389 <sup>B</sup>                 | 1197,00 | 96513419                             | 1185,00 | 96513447                              | 1215,00 |
| CR 5-22      | 4                             | 96578133 <sup>B</sup>                | 1227,00 | 96513381 <sup>B</sup>                 | 1238,00 | –                                    | –       | 96513448                              | 1245,00 |
| CR 5-24      | 4                             | –                                    | –       | 96513390 <sup>B</sup>                 | 1279,00 | –                                    | –       | 96513449                              | 1297,00 |
| CR 5-26      | 4                             | –                                    | –       | 96513391 <sup>B</sup>                 | 1333,00 | –                                    | –       | 96513450                              | 1350,00 |
| CR 5-29      | 4                             | –                                    | –       | 96513392 <sup>A</sup>                 | 1410,00 | –                                    | –       | 96513451 <sup>B</sup>                 | 1428,00 |
| CR 5-32      | 5,5                           | –                                    | –       | 96513393 <sup>B</sup>                 | 1604,00 | –                                    | –       | 96513452 <sup>B</sup>                 | 1622,00 |
| CR 5-36      | 5,5                           | –                                    | –       | 96513394 <sup>B</sup>                 | 1707,00 | –                                    | –       | 96513453                              | 1725,00 |

Электродвигатели мощностью от 3 кВт и выше оснащены встроенными терморезисторами (PTC) по стандарту DIN 44082.

Для преобразования термисторного сигнала в релейный и передачи его на пускатель необходимо использовать реле термисторной защиты (№ продукта 99653086, см. раздел 11 «Системы управления, автоматика, принадлежности»).

<sup>A</sup> – поддерживается складской запас готового продукта; <sup>B</sup> – поддерживается складской запас компонентов для сборки продукта.

Цены указаны на условиях «склад-Москва» без НДС.  
Рекомендованные розничные цены с 01.03.2020.

**CR 5**

1x230 В

Группа продукта F4

| Тип продукта | Мощность P <sub>2</sub> , кВт | HQQE                                 |         |                                       |         | HQQV                                 |         |                                       |         |
|--------------|-------------------------------|--------------------------------------|---------|---------------------------------------|---------|--------------------------------------|---------|---------------------------------------|---------|
|              |                               | Овальный фланец Rp 1 1/2" № продукта | EUR     | Фланец по DIN DN 25/ DN 32 № продукта | EUR     | Овальный фланец Rp 1 1/2" № продукта | EUR     | Фланец по DIN DN 25/ DN 32 № продукта | EUR     |
| CR 5-2       | 0,37                          | 96528687                             | 523,00  | 96537526 <sup>B</sup>                 | 553,00  | 96556559                             | 541,00  | 96556601                              | 571,00  |
| CR 5-3       | 0,55                          | 96528689 <sup>B</sup>                | 559,00  | 96537527                              | 589,00  | 96556571                             | 577,00  | 96556602                              | 606,00  |
| CR 5-4       | 0,55                          | 96529455 <sup>B</sup>                | 599,00  | 96537528 <sup>B</sup>                 | 629,00  | 96556573                             | 617,00  | 96556603                              | 647,00  |
| CR 5-5       | 0,75                          | 96528690 <sup>B</sup>                | 696,00  | 96537529 <sup>B</sup>                 | 724,00  | 96556575                             | 713,00  | 96556604                              | 740,00  |
| CR 5-6       | 1,1                           | 96528691                             | 738,00  | 96537530                              | 768,00  | 96556577                             | 756,00  | 96556605                              | 785,00  |
| CR 5-7       | 1,1                           | 96529456                             | 763,00  | 96537531                              | 793,00  | 96556578                             | 781,00  | 96556606                              | 811,00  |
| CR 5-8       | 1,1                           | 96529457                             | 787,00  | 96536878                              | 817,00  | 96556590                             | 805,00  | 96556607                              | 835,00  |
| CR 5-9       | 1,5                           | 96533269                             | 925,00  | 96537532                              | 955,00  | 96556592                             | 943,00  | 96556608                              | 973,00  |
| CR 5-10      | 1,5                           | 96533270                             | 951,00  | 96537534                              | 981,00  | 96556594                             | 969,00  | 96556609                              | 999,00  |
| CR 5-11      | 2,2                           | 96533271                             | 1036,00 | 96537535                              | 1066,00 | 96556595                             | 1054,00 | 96556610                              | 1084,00 |
| CR 5-12      | 2,2                           | 96533272                             | 1062,00 | 96537536                              | 1092,00 | 96556596                             | 1080,00 | 96556611                              | 1110,00 |
| CR 5-13      | 2,2                           | 96534124                             | 1088,00 | 96533273                              | 1118,00 | 96556597                             | 1106,00 | 96556612                              | 1136,00 |
| CR 5-14      | 2,2                           | 96534125                             | 1116,00 | 96533274                              | 1146,00 | 96556598                             | 1134,00 | 96556614                              | 1164,00 |
| CR 5-15      | 2,2                           | 96534126                             | 1142,00 | 96533275                              | 1172,00 | 96556599                             | 1160,00 | 96556617                              | 1189,00 |
| CR 5-16      | 2,2                           | 96534127                             | 1168,00 | 96533276                              | 1197,00 | 96556600                             | 1185,00 | 96556618                              | 1215,00 |

5

**CR 10**

До 1,5 кВт : 3 x 220-240D/380-415Y В; от 2,2 кВт до 5,5 кВт: 3 x 380-415D В; от 7,5 кВт : 3 x 380-415D/660-690Y В

Группа продукта F4

| Тип продукта | Мощность P <sub>2</sub> , кВт | HQQE                                 |         |                                |         | HQQV                                 |         |                                |         |
|--------------|-------------------------------|--------------------------------------|---------|--------------------------------|---------|--------------------------------------|---------|--------------------------------|---------|
|              |                               | Овальный фланец Rp 1 1/2" № продукта | EUR     | Фланец по DIN DN 40 № продукта | EUR     | Овальный фланец Rp 1 1/2" № продукта | EUR     | Фланец по DIN DN 40 № продукта | EUR     |
| CR 10-01     | 0,37                          | 96500979 <sup>B</sup>                | 620,00  | 96500963 <sup>B</sup>          | 651,00  | 96501104                             | 642,00  | 96501088                       | 673,00  |
| CR 10-02     | 0,75                          | 96500980 <sup>B</sup>                | 685,00  | 96500964 <sup>B</sup>          | 716,00  | 96501105                             | 707,00  | 96501089                       | 738,00  |
| CR 10-03     | 1,1                           | 96500981 <sup>B</sup>                | 814,00  | 96500965 <sup>A</sup>          | 845,00  | 96501106 <sup>B</sup>                | 836,00  | 96501090 <sup>B</sup>          | 867,00  |
| CR 10-04     | 1,5                           | 96500982 <sup>B</sup>                | 919,00  | 96500966 <sup>A</sup>          | 950,00  | 96501107                             | 941,00  | 96501091 <sup>B</sup>          | 972,00  |
| CR 10-05     | 2,2                           | 96501227 <sup>B</sup>                | 1001,00 | 96501214 <sup>B</sup>          | 1032,00 | 96501328                             | 1023,00 | 96501315 <sup>B</sup>          | 1054,00 |
| CR 10-06     | 2,2                           | 96501228 <sup>B</sup>                | 1057,00 | 96501215 <sup>A</sup>          | 1088,00 | 96501329                             | 1079,00 | 96501316 <sup>B</sup>          | 1110,00 |
| CR 10-07     | 3                             | 96501229 <sup>B</sup>                | 1168,00 | 96501216 <sup>B</sup>          | 1199,00 | 96501330                             | 1189,00 | 96501317 <sup>B</sup>          | 1221,00 |
| CR 10-08     | 3                             | 96501230 <sup>B</sup>                | 1224,00 | 96501217 <sup>B</sup>          | 1255,00 | 96501331                             | 1246,00 | 96501318                       | 1277,00 |
| CR 10-09     | 3                             | 96501231 <sup>B</sup>                | 1282,00 | 96501218 <sup>B</sup>          | 1313,00 | 96501332                             | 1304,00 | 96501319 <sup>B</sup>          | 1335,00 |
| CR 10-10     | 4                             | 96501232 <sup>B</sup>                | 1469,00 | 96501219 <sup>B</sup>          | 1500,00 | 96501333                             | 1491,00 | 96501320 <sup>B</sup>          | 1522,00 |
| CR 10-12     | 4                             | 96501233 <sup>B</sup>                | 1585,00 | 96501220 <sup>B</sup>          | 1616,00 | 96501334                             | 1607,00 | 96501321 <sup>B</sup>          | 1638,00 |
| CR 10-14     | 5,5                           | -                                    | -       | 96501221 <sup>B</sup>          | 1883,00 | 96501335 <sup>B</sup>                | 1874,00 | 96501322                       | 1905,00 |
| CR 10-16     | 5,5                           | -                                    | -       | 96501222 <sup>B</sup>          | 1999,00 | 96501336                             | 1990,00 | 96501323                       | 2021,00 |
| CR 10-18     | 7,5                           | -                                    | -       | 96501223 <sup>B</sup>          | 2173,00 | -                                    | -       | 96501324                       | 2195,00 |
| CR 10-20     | 7,5                           | -                                    | -       | 96501224 <sup>B</sup>          | 2287,00 | -                                    | -       | 96501325                       | 2309,00 |
| CR 10-22     | 7,5                           | -                                    | -       | 96501225 <sup>B</sup>          | 2403,00 | -                                    | -       | 96501326 <sup>B</sup>          | 2425,00 |

**CR 10**

1x230 В

Группа продукта F4

| Тип продукта | Мощность P <sub>2</sub> , кВт | HQQE                                 |         |                                |         | HQQV                                 |         |                                |         |
|--------------|-------------------------------|--------------------------------------|---------|--------------------------------|---------|--------------------------------------|---------|--------------------------------|---------|
|              |                               | Овальный фланец Rp 1 1/2" № продукта | EUR     | Фланец по DIN DN 40 № продукта | EUR     | Овальный фланец Rp 1 1/2" № продукта | EUR     | Фланец по DIN DN 40 № продукта | EUR     |
| CR 10-01     | 0,37                          | 96500872                             | 647,00  | 96500866                       | 678,00  | 96500921                             | 669,00  | 96500915                       | 700,00  |
| CR 10-02     | 0,75                          | 96500873 <sup>B</sup>                | 755,00  | 96500867 <sup>B</sup>          | 786,00  | 96500922                             | 777,00  | 96500916                       | 808,00  |
| CR 10-03     | 1,1                           | 96500874                             | 929,00  | 96500868                       | 960,00  | 96500923                             | 951,00  | 96500917                       | 982,00  |
| CR 10-04     | 1,5                           | 96500875                             | 1072,00 | 96500869                       | 1103,00 | 96500924                             | 1094,00 | 96500918                       | 1125,00 |
| CR 10-05     | 2,2                           | 96500876                             | 1168,00 | 96500870                       | 1199,00 | 96500925                             | 1190,00 | 96500919                       | 1221,00 |
| CR 10-06     | 2,2                           | 96500877                             | 1224,00 | 96500871                       | 1255,00 | 96500926                             | 1246,00 | 96500920                       | 1277,00 |

Электродвигатели мощностью от 3 кВт и выше оснащены встроенными терморезисторами (PTC) по стандарту DIN 44082.

Для преобразования термисторного сигнала в релейный и передачи его на пускатель необходимо использовать реле термисторной защиты (№ продукта 99653086, см. раздел 11 «Системы управления, автоматика, принадлежности»).

<sup>A</sup> – поддерживается складской запас готового продукта; <sup>B</sup> – поддерживается складской запас компонентов для сборки продукта.

Цены указаны на условиях «склад-Москва» без НДС.  
Рекомендованные розничные цены с 01.03.2020.

Информация, размещенная в Прайс-листе, не является публичной офертой.

## CR 15

До 1,5 кВт : 3 x 220-240D/380-415Y В; от 2,2 кВт до 5,5 кВт: 3 x 380-415D В;  
от 7,5 кВт : 3 x 380-415D/660-690Y В

Группа продукта F4

| Тип продукта | Мощность P <sub>2</sub> , кВт | HQQE                             |         |                                |         | HQQV                             |         |                                |         |
|--------------|-------------------------------|----------------------------------|---------|--------------------------------|---------|----------------------------------|---------|--------------------------------|---------|
|              |                               | Овальный фланец Rp 2" № продукта | EUR     | Фланец по DIN DN 50 № продукта | EUR     | Овальный фланец Rp 2" № продукта | EUR     | Фланец по DIN DN 50 № продукта | EUR     |
| CR 15-01     | 1,1                           | 96501710 <sup>B</sup>            | 755,00  | 96501697 <sup>B</sup>          | 782,00  | 96501808                         | 774,00  | 96501795                       | 802,00  |
| CR 15-02     | 2,2                           | 96501905 <sup>B</sup>            | 959,00  | 96501893 <sup>A</sup>          | 986,00  | 96501995                         | 978,00  | 96501983                       | 1005,00 |
| CR 15-03     | 3                             | 96501906 <sup>B</sup>            | 1113,00 | 96501894 <sup>A</sup>          | 1140,00 | 96501996                         | 1132,00 | 96501984 <sup>B</sup>          | 1159,00 |
| CR 15-04     | 4                             | 96501907 <sup>B</sup>            | 1297,00 | 96501895 <sup>A</sup>          | 1324,00 | 96501997                         | 1316,00 | 96501985 <sup>B</sup>          | 1343,00 |
| CR 15-05     | 4                             | 96501908 <sup>B</sup>            | 1362,00 | 96501896 <sup>A</sup>          | 1389,00 | 96501998                         | 1381,00 | 96501986                       | 1408,00 |
| CR 15-06     | 5,5                           | 96501909 <sup>B</sup>            | 1626,00 | 96501897 <sup>B</sup>          | 1653,00 | 96501999                         | 1645,00 | 96501987 <sup>B</sup>          | 1672,00 |
| CR 15-07     | 5,5                           | 96501910 <sup>B</sup>            | 1691,00 | 96501898 <sup>B</sup>          | 1719,00 | 96502000                         | 1710,00 | 96501988                       | 1738,00 |
| CR 15-08     | 7,5                           | –                                | –       | 96501899 <sup>B</sup>          | 2000,00 | –                                | –       | 96501989                       | 2019,00 |
| CR 15-09     | 7,5                           | –                                | –       | 96501900 <sup>B</sup>          | 2067,00 | –                                | –       | 96501990                       | 2086,00 |
| CR 15-10     | 11                            | –                                | –       | 96501901 <sup>B</sup>          | 2429,00 | –                                | –       | 96501991                       | 2448,00 |
| CR 15-12     | 11                            | –                                | –       | 96501902 <sup>B</sup>          | 2559,00 | –                                | –       | 96501992                       | 2578,00 |
| CR 15-14     | 11                            | –                                | –       | 96501903 <sup>B</sup>          | 2692,00 | –                                | –       | 96501993                       | 2711,00 |
| CR 15-17     | 15                            | –                                | –       | 96501904 <sup>B</sup>          | 3443,00 | –                                | –       | 96501994 <sup>B</sup>          | 3462,00 |

## CR 15

1x230 В

Группа продукта F4

| Тип продукта | Мощность P <sub>2</sub> , кВт | HQQE                             |         |                                |         | HQQV                             |         |                                |         |
|--------------|-------------------------------|----------------------------------|---------|--------------------------------|---------|----------------------------------|---------|--------------------------------|---------|
|              |                               | Овальный фланец Rp 2" № продукта | EUR     | Фланец по DIN DN 50 № продукта | EUR     | Овальный фланец Rp 2" № продукта | EUR     | Фланец по DIN DN 50 № продукта | EUR     |
| CR 15-01     | 1,1                           | 96501667                         | 941,00  | 96501665                       | 971,00  | 96501683                         | 962,00  | 96501681                       | 992,00  |
| CR 15-02     | 2,2                           | 96501668                         | 1215,00 | 96501666                       | 1245,00 | 96501684                         | 1236,00 | 96501682                       | 1266,00 |

## CR 20

До 1,5 кВт : 3 x 220-240D/380-415Y В; от 2,2 кВт до 5,5 кВт: 3 x 380-415D В;  
от 7,5 кВт : 3 x 380-415D/660-690Y В

Группа продукта F4

| Тип продукта | Мощность P <sub>2</sub> , кВт | HQQE                             |         |                                |         | HQQV                             |         |                                |         |
|--------------|-------------------------------|----------------------------------|---------|--------------------------------|---------|----------------------------------|---------|--------------------------------|---------|
|              |                               | Овальный фланец Rp 2" № продукта | EUR     | Фланец по DIN DN 50 № продукта | EUR     | Овальный фланец Rp 2" № продукта | EUR     | Фланец по DIN DN 50 № продукта | EUR     |
| CR 20-01     | 1,1                           | 96500338 <sup>B</sup>            | 771,00  | 96500326 <sup>B</sup>          | 798,00  | 96500429                         | 790,00  | 96500417 <sup>B</sup>          | 817,00  |
| CR 20-02     | 2,2                           | 96500519 <sup>B</sup>            | 978,00  | 96500508 <sup>B</sup>          | 1006,00 | 96500602                         | 998,00  | 96500591                       | 1025,00 |
| CR 20-03     | 4                             | 96500520 <sup>B</sup>            | 1390,00 | 96500509 <sup>A</sup>          | 1417,00 | 96500603                         | 1409,00 | 96500592                       | 1436,00 |
| CR 20-04     | 5,5                           | 96500521 <sup>B</sup>            | 1648,00 | 96500510 <sup>B</sup>          | 1675,00 | 96500604                         | 1667,00 | 96500593 <sup>B</sup>          | 1694,00 |
| CR 20-05     | 5,5                           | 96500522 <sup>B</sup>            | 1726,00 | 96500511 <sup>B</sup>          | 1753,00 | 96500605                         | 1745,00 | 96500594 <sup>B</sup>          | 1772,00 |
| CR 20-06     | 7,5                           | 96500523 <sup>B</sup>            | 2002,00 | 96500512 <sup>B</sup>          | 2029,00 | 96500606                         | 2021,00 | 96500595                       | 2048,00 |
| CR 20-07     | 7,5                           | 96500524 <sup>B</sup>            | 2081,00 | 96500513 <sup>B</sup>          | 2108,00 | 96500607                         | 2100,00 | 96500596                       | 2128,00 |
| CR 20-08     | 11                            | –                                | –       | 96500514 <sup>B</sup>          | 2589,00 | –                                | –       | 96500597                       | 2608,00 |
| CR 20-10     | 11                            | –                                | –       | 96500515 <sup>B</sup>          | 2746,00 | –                                | –       | 96500598                       | 2765,00 |
| CR 20-12     | 15                            | –                                | –       | 96500516 <sup>B</sup>          | 3354,00 | –                                | –       | 96500599                       | 3373,00 |
| CR 20-14     | 15                            | –                                | –       | 96500517 <sup>B</sup>          | 3512,00 | –                                | –       | 96500600                       | 3531,00 |
| CR 20-17     | 18,5                          | –                                | –       | 96500518 <sup>B</sup>          | 4187,00 | –                                | –       | 96500601                       | 4206,00 |

Электродвигатели мощностью от 3 кВт и выше оснащены встроенными терморезисторами (PTC) по стандарту DIN 44082.

Для преобразования термисторного сигнала в релейный и передачи его на пускатель необходимо использовать реле термисторной защиты (№ продукта 99653086, см. раздел 11 «Системы управления, автоматика, принадлежности»).

<sup>A</sup> – поддерживается складской запас готового продукта; <sup>B</sup> – поддерживается складской запас компонентов для сборки продукта.

Цены указаны на условиях «склад-Москва» без НДС.  
Рекомендованные розничные цены с 01.03.2020.



**CR 20**

1x230 В

Группа продукта F4

| Тип продукта | Мощность P <sub>2</sub> , кВт | HQQE                             |         |                                |         | HQQV                             |         |                                |         |
|--------------|-------------------------------|----------------------------------|---------|--------------------------------|---------|----------------------------------|---------|--------------------------------|---------|
|              |                               | Овальный фланец Rp 2" № продукта | EUR     | Фланец по DIN DN 50 № продукта | EUR     | Овальный фланец Rp 2" № продукта | EUR     | Фланец по DIN DN 50 № продукта | EUR     |
| CR 20-01     | 1,1                           | 96500186                         | 958,00  | 96500184                       | 988,00  | 96500312                         | 979,00  | 96500310                       | 1009,00 |
| CR 20-02     | 2,2                           | 96500187                         | 1237,00 | 96500185                       | 1267,00 | 96500313                         | 1258,00 | 96500311                       | 1288,00 |

5

**CR 32**

До 1,5 кВт : 3 x 220-240D/380-415Y В; от 2,2 кВт до 5,5 кВт: 3 x 380-415D В;  
от 7,5 кВт до 22 кВт: 3 x 380-415D/660-690Y В; от 30 кВт: 380-420D/660-725Y В

Группа продукта F4

| Тип продукта | Мощность P <sub>2</sub> , кВт | Максимально допустимое рабочее давление | HQQE                           |         | HQQV                           |         |
|--------------|-------------------------------|---|--------------------------------|---------|--------------------------------|---------|
|              |                               |   | Фланец по DIN DN 65 № продукта | EUR     | Фланец по DIN DN 65 № продукта | EUR     |
| CR 32-1-1    | 1,5                           | PN 16                                   | 96121950 <sup>B</sup>          | 1149,00 | 96121978                       | 1176,00 |
| CR 32-1      | 2,2                           | PN 16                                   | 96122007 <sup>B</sup>          | 1228,00 | 96122035                       | 1255,00 |
| CR 32-2-2    | 3                             | PN 16                                   | 96122008 <sup>B</sup>          | 1418,00 | 96122036                       | 1446,00 |
| CR 32-2      | 4                             | PN 16                                   | 96122009 <sup>A</sup>          | 1661,00 | 96122037                       | 1688,00 |
| CR 32-3-2    | 5,5                           | PN 16                                   | 96122010 <sup>A</sup>          | 2089,00 | 96122038                       | 2117,00 |
| CR 32-3      | 5,5                           | PN 16                                   | 96122011 <sup>A</sup>          | 2089,00 | 96122039                       | 2117,00 |
| CR 32-4-2    | 7,5                           | PN 16                                   | 96122012 <sup>A</sup>          | 2592,00 | 96122040                       | 2619,00 |
| CR 32-4      | 7,5                           | PN 16                                   | 96122013 <sup>A</sup>          | 2592,00 | 96122041                       | 2619,00 |
| CR 32-5-2    | 11                            | PN 16                                   | 96122014 <sup>B</sup>          | 3259,00 | 96122042                       | 3286,00 |
| CR 32-5      | 11                            | PN 16                                   | 96122015 <sup>A</sup>          | 3259,00 | 96122043                       | 3286,00 |
| CR 32-6-2    | 11                            | PN 16                                   | 96122016 <sup>B</sup>          | 3438,00 | 96122044                       | 3466,00 |
| CR 32-6      | 11                            | PN 16                                   | 96122017 <sup>B</sup>          | 3438,00 | 96122045                       | 3466,00 |
| CR 32-7-2    | 15                            | PN 16                                   | 96122018 <sup>B</sup>          | 4047,00 | 96122046                       | 4075,00 |
| CR 32-7      | 15                            | PN 16                                   | 96122019 <sup>B</sup>          | 4047,00 | 96122047                       | 4075,00 |
| CR 32-8-2    | 15                            | PN 30                                   | 96122020 <sup>B</sup>          | 4225,00 | 96122048                       | 4252,00 |
| CR 32-8      | 15                            | PN 30                                   | 96122021 <sup>B</sup>          | 4225,00 | 96122049                       | 4252,00 |
| CR 32-9-2    | 18,5                          | PN 30                                   | 96122022                       | 4795,00 | 96122050                       | 4822,00 |
| CR 32-9      | 18,5                          | PN 30                                   | 96122023                       | 4795,00 | 96122051                       | 4822,00 |
| CR 32-10-2   | 18,5                          | PN 30                                   | 96122024                       | 4972,00 | 96122052                       | 5000,00 |
| CR 32-10     | 18,5                          | PN 30                                   | 96122025                       | 4972,00 | 96122053                       | 5000,00 |
| CR 32-11-2   | 22                            | PN 30                                   | 96122026                       | 5574,00 | 96122054                       | 5601,00 |
| CR 32-11     | 22                            | PN 30                                   | 96122027                       | 5574,00 | 96122055                       | 5601,00 |
| CR 32-12-2   | 22                            | PN 30                                   | 96122028                       | 5759,00 | 96122056                       | 5786,00 |
| CR 32-12     | 22                            | PN 30                                   | 96122029                       | 5759,00 | 96122057                       | 5786,00 |
| CR 32-13-2   | 30                            | PN 30                                   | 96122030                       | 6488,00 | 96122058                       | 6515,00 |
| CR 32-13     | 30                            | PN 30                                   | 96122031                       | 6488,00 | 96122059                       | 6515,00 |
| CR 32-14-2   | 30                            | PN 30                                   | 96122032                       | 6665,00 | 96122060                       | 6692,00 |
| CR 32-14     | 30                            | PN 30                                   | 96122033                       | 6665,00 | 96122061                       | 6692,00 |

Электродвигатели мощностью от 3 кВт и выше оснащены встроенными терморезисторами (PTC) по стандарту DIN 44082.

Для преобразования термисторного сигнала в релейный и передачи его на пускатель необходимо использовать реле термисторной защиты (№ продукта 99653086, см. раздел 11 «Системы управления, автоматика, принадлежности»).

<sup>A</sup> – поддерживается складской запас готового продукта; <sup>B</sup> – поддерживается складской запас компонентов для сборки продукта.

**CR 45**

от 3 кВт до 5,5 кВт: 3 x 380-415D В; от 7,5 кВт до 22 кВт: 3 x 380-415D/660-690Y В;  
от 30 кВт: 380-420D/660-725Y В

Группа продукта F4

| Тип продукта | Мощность P <sub>2</sub> , кВт | Максимально допустимое рабочее давление | HQQE                           |         | HQQV                           |         |
|--------------|-------------------------------|---|--------------------------------|---------|--------------------------------|---------|
|              |                               |   | Фланец по DIN DN 80 № продукта | EUR     | Фланец по DIN DN 80 № продукта | EUR     |
| CR 45-1-1    | 3                             | PN 16                                   | 96122796 <sup>B</sup>          | 1355,00 | 96122821                       | 1382,00 |
| CR 45-1      | 4                             | PN 16                                   | 96122797 <sup>B</sup>          | 1626,00 | 96122822                       | 1653,00 |
| CR 45-2-2    | 5,5                           | PN 16                                   | 96122798 <sup>A</sup>          | 2055,00 | 96122823                       | 2083,00 |
| CR 45-2      | 7,5                           | PN 16                                   | 96122799 <sup>A</sup>          | 2597,00 | 96122824                       | 2625,00 |
| CR 45-3-2    | 11                            | PN 16                                   | 96122800 <sup>B</sup>          | 3285,00 | 96122825                       | 3312,00 |
| CR 45-3      | 11                            | PN 16                                   | 96122801 <sup>A</sup>          | 3285,00 | 96122826                       | 3312,00 |
| CR 45-4-2    | 15                            | PN 16                                   | 96122802 <sup>B</sup>          | 4079,00 | 96122827                       | 4107,00 |
| CR 45-4      | 15                            | PN 16                                   | 96122803 <sup>B</sup>          | 4079,00 | 96122828                       | 4107,00 |
| CR 45-5-2    | 18,5                          | PN 16                                   | 96122804 <sup>B</sup>          | 4853,00 | 96122829                       | 4880,00 |
| CR 45-5      | 18,5                          | PN 16                                   | 96122805 <sup>B</sup>          | 4853,00 | 96122830                       | 4880,00 |
| CR 45-6-2    | 22                            | PN 30                                   | 96122806                       | 5507,00 | 96122831                       | 5534,00 |
| CR 45-6      | 22                            | PN 30                                   | 96122807                       | 5507,00 | 96122832                       | 5534,00 |
| CR 45-7-2    | 30                            | PN 30                                   | 96122808                       | 6004,00 | 96122833                       | 6031,00 |
| CR 45-7      | 30                            | PN 30                                   | 96122809                       | 6004,00 | 96122834                       | 6031,00 |
| CR 45-8-2    | 30                            | PN 30                                   | 96122810                       | 6200,00 | 96122835                       | 6227,00 |
| CR 45-8      | 30                            | PN 30                                   | 96122811                       | 6200,00 | 96122836                       | 6227,00 |
| CR 45-9-2    | 30                            | PN 30                                   | 96122812                       | 6396,00 | 96122837                       | 6423,00 |
| CR 45-9      | 37                            | PN 30                                   | 96122813                       | 6964,00 | 96122838                       | 6991,00 |
| CR 45-10-2   | 37                            | PN 30                                   | 96122814                       | 7145,00 | 96122839                       | 7172,00 |
| CR 45-10     | 37                            | PN 30                                   | 96122815                       | 7145,00 | 96122840                       | 7172,00 |
| CR 45-11-2   | 45                            | PN 30                                   | 96122816                       | 9286,00 | 96122841                       | 9314,00 |
| CR 45-11     | 45                            | PN 30                                   | 96122817                       | 9286,00 | 96122842                       | 9314,00 |
| CR 45-12-2   | 45                            | PN 33                                   | 96122818                       | 9499,00 | 96122843                       | 9527,00 |
| CR 45-12     | 45                            | PN 33                                   | 96122819                       | 9499,00 | 96122844                       | 9527,00 |
| CR 45-13-2   | 45                            | PN 33                                   | 96122820                       | 9712,00 | 96122845                       | 9740,00 |

**CR 64**

от 4 кВт до 5,5 кВт: 3 x 380-415D В; от 7,5 кВт до 22 кВт: 3 x 380-415D/660-690Y В;  
от 30 кВт: 380-420D/660-725Y В

Группа продукта F4

| Тип продукта | Мощность P <sub>2</sub> , кВт | Максимально допустимое рабочее давление | HQQE                            |         | HQQV                            |         |
|--------------|-------------------------------|---|---------------------------------|---------|---------------------------------|---------|
|              |                               |   | Фланец по DIN DN 100 № продукта | EUR     | Фланец по DIN DN 100 № продукта | EUR     |
| CR 64-1-1    | 4                             | PN 16                                   | 96123526 <sup>B</sup>           | 1607,00 | 96123548                        | 1634,00 |
| CR 64-1      | 5,5                           | PN 16                                   | 96123527 <sup>B</sup>           | 2097,00 | 96123549                        | 2124,00 |
| CR 64-2-2    | 7,5                           | PN 16                                   | 96123528 <sup>B</sup>           | 2541,00 | 96123550                        | 2569,00 |
| CR 64-2-1    | 11                            | PN 16                                   | 96123529 <sup>B</sup>           | 2956,00 | 96123551                        | 2984,00 |
| CR 64-2      | 11                            | PN 16                                   | 96123530 <sup>B</sup>           | 2956,00 | 96123552                        | 2984,00 |
| CR 64-3-2    | 15                            | PN 16                                   | 96123531 <sup>B</sup>           | 3933,00 | 96123553                        | 3961,00 |
| CR 64-3-1    | 15                            | PN 16                                   | 96123532 <sup>A</sup>           | 3933,00 | 96123554                        | 3961,00 |
| CR 64-3      | 18,5                          | PN 16                                   | 96123533 <sup>B</sup>           | 4520,00 | 96123555                        | 4548,00 |
| CR 64-4-2    | 18,5                          | PN 16                                   | 96123534 <sup>B</sup>           | 4735,00 | 96123556                        | 4762,00 |
| CR 64-4-1    | 22                            | PN 16                                   | 96123535 <sup>B</sup>           | 5256,00 | 96123557                        | 5284,00 |
| CR 64-4      | 22                            | PN 16                                   | 96123536 <sup>B</sup>           | 5256,00 | 96123558                        | 5284,00 |
| CR 64-5-2    | 30                            | PN 16                                   | 96123537                        | 5607,00 | 96123559                        | 5635,00 |
| CR 64-5-1    | 30                            | PN 16                                   | 96123538                        | 5607,00 | 96123560                        | 5635,00 |
| CR 64-5      | 30                            | PN 16                                   | 96123539                        | 5607,00 | 96123561                        | 5635,00 |
| CR 64-6-2    | 30                            | PN 30                                   | 96123540                        | 5820,00 | 96123562                        | 5848,00 |
| CR 64-6-1    | 37                            | PN 30                                   | 96123541                        | 6857,00 | 96123563                        | 6885,00 |
| CR 64-6      | 37                            | PN 30                                   | 96123542                        | 6857,00 | 96123564                        | 6885,00 |
| CR 64-7-2    | 37                            | PN 30                                   | 96123543                        | 7070,00 | 96123565                        | 7098,00 |
| CR 64-7-1    | 37                            | PN 30                                   | 96123544                        | 7070,00 | 96123566                        | 7098,00 |
| CR 64-7      | 45                            | PN 30                                   | 96123545                        | 9331,00 | 96123567                        | 9359,00 |
| CR 64-8-2    | 45                            | PN 30                                   | 96123546                        | 9542,00 | 96123568                        | 9570,00 |
| CR 64-8-1    | 45                            | PN 30                                   | 96123547                        | 9542,00 | 96123569                        | 9570,00 |

Электродвигатели мощностью от 3 кВт и выше оснащены встроенными терморезисторами (PTC) по стандарту DIN 44082.

Для преобразования термисторного сигнала в релейный и передачи его на пускатель необходимо использовать реле термисторной защиты (№ продукта 99653086, см. раздел 11 «Системы управления, автоматика, принадлежности»).

<sup>A</sup> – поддерживается складской запас готового продукта; <sup>B</sup> – поддерживается складской запас компонентов для сборки продукта.

Цены указаны на условиях «склад-Москва» без НДС.  
Рекомендованные розничные цены с 01.03.2020.

**CR 95**

 до 5,5 кВт: 3 x 380-415D B; от 7,5 кВт до 22 кВт: 3 x 380-415D/660-690Y B;  
 от 30 кВт: 380-420D/660-725Y B

Группа продукта F4

| Тип продукта | Мощность P <sub>2</sub> , кВт | Максимально допустимое рабочее давление | HQQE                            |         | HQQV                            |         |
|--------------|-------------------------------|---|---------------------------------|---------|---------------------------------|---------|
|              |                               |   | Фланец по DIN DN 100 № продукта | EUR     | Фланец по DIN DN 100 № продукта | EUR     |
| CR 95-1-1    | 5,5                           | PN 16                                   | 99141735                        | 1964,00 | 99141746                        | 1964,00 |
| CR 95-1      | 7,5                           | PN 16                                   | 99141736                        | 2453,00 | 99141747                        | 2453,00 |
| CR 95-2-2    | 11                            | PN 16                                   | 99141737                        | 3213,00 | 99141748                        | 3213,00 |
| CR 95-2      | 15                            | PN 16                                   | 99141738                        | 4001,00 | 99141749                        | 4001,00 |
| CR 95-3-2    | 18,5                          | PN 16                                   | 99141739                        | 4688,00 | 99141750                        | 4688,00 |
| CR 95-3      | 22                            | PN 16                                   | 99141740                        | 5243,00 | 99141751                        | 5243,00 |
| CR 95-4      | 30                            | PN 16                                   | 99141741                        | 5622,00 | 99141752                        | 5622,00 |
| CR 95-5      | 37                            | PN 16                                   | 99141742                        | 6864,00 | 99141753                        | 6864,00 |
| CR 95-6      | 45                            | PN 25                                   | 99141743                        | 8689,00 | 99141754                        | 8689,00 |

5

**CR 125**

от 11 кВт до 22 кВт: 3 x 380-415D/660-690Y B; от 30 кВт: 380-420D/660-725Y B

Группа продукта F4

| Тип продукта | Мощность P <sub>2</sub> , кВт | Максимально допустимое рабочее давление | HQQE                            |          | HQQV                            |          |
|--------------|-------------------------------|---|---------------------------------|----------|---------------------------------|----------|
|              |                               |   | Фланец по DIN DN 150 № продукта | EUR      | Фланец по DIN DN 150 № продукта | EUR      |
| CR 125-1     | 11                            | PN 16                                   | 99142431                        | 3213,00  | 99142581                        | 3213,00  |
| CR 125-2-2   | 15                            | PN 16                                   | 99142432                        | 4001,00  | 99142582                        | 4001,00  |
| CR 125-2-1   | 18,5                          | PN 16                                   | 99142573                        | 4688,00  | 99142633                        | 4688,00  |
| CR 125-2     | 22                            | PN 16                                   | 99142574                        | 5243,00  | 99142634                        | 5243,00  |
| CR 125-3-1   | 30                            | PN 16                                   | 99142575                        | 5622,00  | 99142636                        | 5622,00  |
| CR 125-4-2   | 37                            | PN 16                                   | 99142578                        | 6864,00  | 99142638                        | 6864,00  |
| CR 125-4     | 45                            | PN 16                                   | 99142579                        | 8689,00  | 99142639                        | 8689,00  |
| CR 125-5     | 55                            | PN 25                                   | 99142580                        | 10661,00 | 99142640                        | 10661,00 |

**CR 155**

от 11 кВт до 22 кВт: 3 x 380-415D/660-690Y B; от 30 кВт: 380-420D/660-725Y B

Группа продукта F4

| Тип продукта | Мощность P <sub>2</sub> , кВт | Максимально допустимое рабочее давление | HQQE                            |          | HQQV                            |          |
|--------------|-------------------------------|---|---------------------------------|----------|---------------------------------|----------|
|              |                               |   | Фланец по DIN DN 150 № продукта | EUR      | Фланец по DIN DN 150 № продукта | EUR      |
| CR 155-1-1   | 11                            | PN 16                                   | 99143254                        | 3213,00  | 99143262                        | 3213,00  |
| CR 155-1     | 15                            | PN 16                                   | 99143255                        | 4001,00  | 99143263                        | 4001,00  |
| CR 155-2-2   | 22                            | PN 16                                   | 99143257                        | 5243,00  | 99143264                        | 5243,00  |
| CR 155-2     | 30                            | PN 16                                   | 99143258                        | 5622,00  | 99143265                        | 5622,00  |
| CR 155-3-2   | 37                            | PN 16                                   | 99143259                        | 6864,00  | 99143266                        | 6864,00  |
| CR 155-3     | 45                            | PN 16                                   | 99143260                        | 8689,00  | 99143267                        | 8689,00  |
| CR 155-4-1   | 55                            | PN 16                                   | 99143261                        | 10661,00 | 99143268                        | 10661,00 |

Электродвигатели мощностью от 3 кВт и выше оснащены встроенными терморезисторами (PTC) по стандарту DIN 44082.

Для преобразования термисторного сигнала в релейный и передачи его на пускатель необходимо использовать реле термисторной защиты (№ продукта 99653086, см. раздел 11 «Системы управления, автоматика, принадлежности»).

## Вертикальные многоступенчатые центробежные насосы CRN с проточной частью из нержавеющей стали



- Перекачиваемая жидкость:** Взрывобезопасная, не содержащая абразивных и волокнистых включений, химически нейтральная к материалам насоса.  
Для перекачивания химически агрессивных жидкостей необходимо выбрать соответствующую комбинацию материалов насоса, стойких к рабочей среде.
- Материал:** Проточная часть из нержавеющей стали AISI 316.
- Торцевое уплотнение:** Пара трения карбид кремния/карбид кремния, эластомеры EPDM (HQQE), Viton (HQQV).
- Тип присоединения:** Муфта Victaulic (PJE), Flexi Clamp или фланец по DIN.
- Номинальное напряжение:** До 1,5 кВт (включительно): 3 x 220-240D/380-415Y В,  
от 2,2 кВт до 5,5 кВт: 3 x 380-415D В,  
от 7,5 кВт до 22 кВт: 3 x 380-415D/660-690Y В,  
от 30 кВт: 380-420D/660-725Y,  
1x230 В – по запросу.
- Номинальная частота:** 50 Гц.
- Степень защиты:** IP55.
- Класс энергоэффективности:** От 0,75 кВт (включительно) IE3.
- Скорость вращения:** 2900 об/мин.

5

## CRN 1S

Группа продукта F4

| Тип продукта | Мощность P <sub>2</sub> , кВт | HQQE                        |         |                                       |         | HQQV                        |         |                                       |         |
|--------------|-------------------------------|-----------------------------|---------|---------------------------------------|---------|-----------------------------|---------|---------------------------------------|---------|
|              |                               | Муфта PJE 1 1/4" № продукта | EUR     | Фланец по DIN DN 25/ DN 32 № продукта | EUR     | Муфта PJE 1 1/4" № продукта | EUR     | Фланец по DIN DN 25/ DN 32 № продукта | EUR     |
| CRN 1S-2     | 0,37                          | 96516034                    | 547,00  | 96515898                              | 599,00  | 96516069                    | 565,00  | 96515929                              | 617,00  |
| CRN 1S-3     | 0,37                          | 96516036                    | 568,00  | 96515899                              | 620,00  | 96516070                    | 586,00  | 96515930                              | 638,00  |
| CRN 1S-4     | 0,37                          | 96516037                    | 588,00  | 96515900                              | 640,00  | 96516072                    | 606,00  | 96515931                              | 658,00  |
| CRN 1S-5     | 0,37                          | 96516039                    | 608,00  | 96515902                              | 660,00  | 96516073                    | 626,00  | 96515933                              | 678,00  |
| CRN 1S-6     | 0,37                          | 96516041                    | 628,00  | 96515903                              | 680,00  | 96516074                    | 646,00  | 96515935                              | 698,00  |
| CRN 1S-7     | 0,37                          | 96516043                    | 649,00  | 96515904                              | 701,00  | 96516076                    | 667,00  | 96515936                              | 719,00  |
| CRN 1S-8     | 0,37                          | 96516044                    | 669,00  | 96515905                              | 721,00  | 96516078                    | 687,00  | 96515938                              | 739,00  |
| CRN 1S-9     | 0,37                          | 96516046                    | 689,00  | 96515906                              | 741,00  | 96516080                    | 707,00  | 96515939                              | 759,00  |
| CRN 1S-10    | 0,37                          | 96516047                    | 710,00  | 96515907                              | 762,00  | 96516081                    | 728,00  | 96515940                              | 780,00  |
| CRN 1S-11    | 0,37                          | 96516048                    | 730,00  | 96515908                              | 782,00  | 96516082                    | 748,00  | 96515942                              | 800,00  |
| CRN 1S-12    | 0,37                          | 96516050                    | 750,00  | 96515909                              | 802,00  | 96516084                    | 768,00  | 96515943                              | 820,00  |
| CRN 1S-13    | 0,37                          | 96516051                    | 771,00  | 96515911                              | 822,00  | 96516085                    | 788,00  | 96515944                              | 840,00  |
| CRN 1S-15    | 0,55                          | 96516053                    | 794,00  | 96515913                              | 846,00  | 96516087                    | 812,00  | 96515945                              | 864,00  |
| CRN 1S-17    | 0,55                          | 96516054                    | 844,00  | 96515914                              | 896,00  | 96516088                    | 862,00  | 96515946                              | 914,00  |
| CRN 1S-19    | 0,55                          | 96516056                    | 894,00  | 96515916                              | 946,00  | 96516090                    | 912,00  | 96515948                              | 964,00  |
| CRN 1S-21    | 0,75                          | 96516058                    | 979,00  | 96515918                              | 1031,00 | 96516092                    | 997,00  | 96515950                              | 1048,00 |
| CRN 1S-23    | 0,75                          | 96516059                    | 1029,00 | 96515920                              | 1081,00 | 96516094                    | 1047,00 | 96515951                              | 1098,00 |
| CRN 1S-25    | 0,75                          | 96516061                    | 1080,00 | 96515921                              | 1132,00 | 96516096                    | 1098,00 | 96515953                              | 1150,00 |
| CRN 1S-27    | 1,1                           | 96516062                    | 1139,00 | 96515923                              | 1191,00 | 96516097                    | 1157,00 | 96515955                              | 1209,00 |
| CRN 1S-30    | 1,1                           | 96516064                    | 1237,00 | 96515925                              | 1289,00 | 96516099                    | 1255,00 | 96515956                              | 1307,00 |
| CRN 1S-33    | 1,1                           | 96516066                    | 1314,00 | 96515926                              | 1366,00 | 96516101                    | 1332,00 | 96515958                              | 1384,00 |
| CRN 1S-36    | 1,1                           | 96516067                    | 1390,00 | 96515928                              | 1442,00 | 96516102                    | 1408,00 | 96515959                              | 1460,00 |

Цены указаны на условиях «склад-Москва» без НДС.  
Рекомендованные розничные цены с 01.03.2020.

**CRN 1**

Группа продукта F4

| Тип продукта | Мощность P <sub>2</sub> , кВт | HQQE                        |         |                                       | HQQV    |                             |         |                                       |         |
|--------------|-------------------------------|-----------------------------|---------|---------------------------------------|---------|-----------------------------|---------|---------------------------------------|---------|
|              |                               | Муфта PJE 1 1/4" № продукта | EUR     | Фланец по DIN DN 25/ DN 32 № продукта | EUR     | Муфта PJE 1 1/4" № продукта | EUR     | Фланец по DIN DN 25/ DN 32 № продукта | EUR     |
| CRN 1-2      | 0,37                          | 96516477                    | 547,00  | 96516398                              | 599,00  | 96516508                    | 565,00  | 96516420                              | 617,00  |
| CRN 1-3      | 0,37                          | 96516478                    | 568,00  | 96516399                              | 620,00  | 96516509                    | 586,00  | 96516421                              | 638,00  |
| CRN 1-4      | 0,37                          | 96516480                    | 588,00  | 96516400                              | 640,00  | 96516510                    | 606,00  | 96516422                              | 658,00  |
| CRN 1-5      | 0,37                          | 96516481                    | 608,00  | 96516401                              | 660,00  | 96516511                    | 626,00  | 96516423                              | 678,00  |
| CRN 1-6      | 0,37                          | 96516483                    | 628,00  | 96516402                              | 680,00  | 96516512                    | 646,00  | 96516424                              | 698,00  |
| CRN 1-7      | 0,37                          | 96516485                    | 649,00  | 96516403                              | 701,00  | 96516513                    | 667,00  | 96516425                              | 719,00  |
| CRN 1-8      | 0,55                          | 96516486                    | 662,00  | 96516404                              | 714,00  | 96516514                    | 680,00  | 96516426                              | 731,00  |
| CRN 1-9      | 0,55                          | 96516488                    | 678,00  | 96516405                              | 730,00  | 96516515                    | 696,00  | 96516427                              | 748,00  |
| CRN 1-10     | 0,55                          | 96516489                    | 710,00  | 96516406                              | 762,00  | 96516516                    | 728,00  | 96516428                              | 780,00  |
| CRN 1-11     | 0,55                          | 96516490                    | 739,00  | 96516407                              | 791,00  | 96516517                    | 757,00  | 96516429                              | 809,00  |
| CRN 1-12     | 0,75                          | 96516492                    | 768,00  | 96516408                              | 820,00  | 96516518                    | 786,00  | 96516430                              | 838,00  |
| CRN 1-13     | 0,75                          | 96516493                    | 798,00  | 96516409                              | 850,00  | 96516519                    | 816,00  | 96516431                              | 868,00  |
| CRN 1-15     | 0,75                          | 96516495                    | 859,00  | 96516410                              | 911,00  | 96516520                    | 877,00  | 96516432                              | 929,00  |
| CRN 1-17     | 1,1                           | 96516497                    | 923,00  | 96516411                              | 975,00  | 96516521                    | 941,00  | 96516433                              | 993,00  |
| CRN 1-19     | 1,1                           | 96516498                    | 982,00  | 96516412                              | 1034,00 | 96516522                    | 1000,00 | 96516434                              | 1052,00 |
| CRN 1-21     | 1,1                           | 96516500                    | 1043,00 | 96516413                              | 1095,00 | 96516523                    | 1061,00 | 96516435                              | 1113,00 |
| CRN 1-23     | 1,1                           | 96516501                    | 1102,00 | 96516414                              | 1154,00 | 96516524                    | 1120,00 | 96516436                              | 1172,00 |
| CRN 1-25     | 1,5                           | 96516503                    | 1231,00 | 96516415                              | 1283,00 | 96516526                    | 1249,00 | 96516437                              | 1301,00 |
| CRN 1-27     | 1,5                           | 96516504                    | 1290,00 | 96516416                              | 1342,00 | 96516527                    | 1308,00 | 96516438                              | 1360,00 |
| CRN 1-30     | 1,5                           | 96516505                    | 1379,00 | 96516417                              | 1431,00 | 96516528                    | 1397,00 | 96516439                              | 1449,00 |
| CRN 1-33     | 2,2                           | 96513510                    | 1554,00 | 96514116                              | 1606,00 | 96513454                    | 1572,00 | 96513956                              | 1624,00 |
| CRN 1-36     | 2,2                           | 96513511                    | 1642,00 | 96514117                              | 1694,00 | 96513455                    | 1660,00 | 96513957                              | 1712,00 |

5

**CRN 3**

Группа продукта F4

| Тип продукта | Мощность P <sub>2</sub> , кВт | HQQE                        |         |                                       | HQQV    |                             |         |                                       |         |
|--------------|-------------------------------|-----------------------------|---------|---------------------------------------|---------|-----------------------------|---------|---------------------------------------|---------|
|              |                               | Муфта PJE 1 1/4" № продукта | EUR     | Фланец по DIN DN 25/ DN 32 № продукта | EUR     | Муфта PJE 1 1/4" № продукта | EUR     | Фланец по DIN DN 25/ DN 32 № продукта | EUR     |
| CRN 3-2      | 0,37                          | 96516897                    | 562,00  | 96516819                              | 614,00  | 96516916                    | 580,00  | 96516849                              | 632,00  |
| CRN 3-3      | 0,37                          | 96484041                    | 592,00  | 96516830                              | 644,00  | 96516917                    | 610,00  | 96516850                              | 661,00  |
| CRN 3-4      | 0,37                          | 96516898                    | 619,00  | 96516831                              | 671,00  | 96516918                    | 637,00  | 96516851                              | 689,00  |
| CRN 3-5      | 0,37                          | 96516899                    | 649,00  | 96499985                              | 701,00  | 96516919                    | 667,00  | 96516852                              | 719,00  |
| CRN 3-6      | 0,55                          | 96516900                    | 677,00  | 96515406                              | 729,00  | 96490318                    | 695,00  | 96516853                              | 747,00  |
| CRN 3-7      | 0,55                          | 96493543                    | 704,00  | 96489124                              | 756,00  | 96516920                    | 722,00  | 96516854                              | 773,00  |
| CRN 3-8      | 0,75                          | 96516901                    | 721,00  | 96516832                              | 772,00  | 96516921                    | 738,00  | 96516855                              | 790,00  |
| CRN 3-9      | 0,75                          | 96516902                    | 750,00  | 96516833                              | 802,00  | 96516922                    | 768,00  | 96516856                              | 820,00  |
| CRN 3-10     | 0,75                          | 96499188                    | 780,00  | 96516834                              | 832,00  | 96516923                    | 798,00  | 96516857                              | 850,00  |
| CRN 3-11     | 1,1                           | 96516903                    | 829,00  | 96516835                              | 881,00  | 96495064                    | 847,00  | 96516858                              | 899,00  |
| CRN 3-12     | 1,1                           | 96516904                    | 859,00  | 96516836                              | 911,00  | 96516924                    | 877,00  | 96516859                              | 929,00  |
| CRN 3-13     | 1,1                           | 96516905                    | 888,00  | 96516837                              | 940,00  | 96516925                    | 906,00  | 96516860                              | 958,00  |
| CRN 3-15     | 1,1                           | 96516906                    | 949,00  | 96516838                              | 1001,00 | 96516926                    | 967,00  | 96516861                              | 1019,00 |
| CRN 3-17     | 1,5                           | 96505111                    | 1082,00 | 96516839                              | 1134,00 | 96516927                    | 1100,00 | 96516862                              | 1152,00 |
| CRN 3-19     | 1,5                           | 96516907                    | 1141,00 | 96516840                              | 1193,00 | 96516928                    | 1159,00 | 96516863                              | 1211,00 |
| CRN 3-21     | 2,2                           | 96513456                    | 1183,00 | 96514145                              | 1235,00 | 96513464                    | 1201,00 | 96514130                              | 1253,00 |
| CRN 3-23     | 2,2                           | 96513457                    | 1243,00 | 96514146                              | 1294,00 | 96513465                    | 1261,00 | 96514131                              | 1312,00 |
| CRN 3-25     | 2,2                           | 96513458                    | 1303,00 | 96514147                              | 1355,00 | 96513466                    | 1321,00 | 96514132                              | 1373,00 |
| CRN 3-27     | 2,2                           | 96513459                    | 1362,00 | 96514148                              | 1414,00 | 96513467                    | 1380,00 | 96514133                              | 1432,00 |
| CRN 3-29     | 2,2                           | 96513460                    | 1421,00 | 96514149                              | 1473,00 | 96513468                    | 1439,00 | 96514134                              | 1491,00 |
| CRN 3-31     | 3                             | 96513461                    | 1500,00 | 96514150                              | 1552,00 | 96513469                    | 1518,00 | 96514135                              | 1570,00 |
| CRN 3-33     | 3                             | 96513462                    | 1559,00 | 96514151                              | 1611,00 | 96513480                    | 1577,00 | 96514136                              | 1629,00 |
| CRN 3-36     | 3                             | 96513463                    | 1650,00 | 96514152                              | 1701,00 | 96513481                    | 1667,00 | 96482181                              | 1719,00 |

Электродвигатели мощностью от 3 кВт и выше оснащены встроенными терморезисторами (PTC) по стандарту DIN 44082. Для преобразования термисторного сигнала в релейный и передачи его на пускатель необходимо использовать реле термисторной защиты (№ продукта 99653086, см. раздел 11 «Системы управления, автоматика, принадлежности»).

Цены указаны на условиях «склад-Москва» без НДС.  
Рекомендованные розничные цены с 01.03.2020.

Информация, размещенная в Прайс-листе, не является публичной офертой.

## CRN 5

Группа продукта F4

| Тип продукта | Мощность P <sub>2</sub> , кВт | HQQE                        |         |                                       |         | HQQV                        |         |                                       |         |
|--------------|-------------------------------|-----------------------------|---------|---------------------------------------|---------|-----------------------------|---------|---------------------------------------|---------|
|              |                               | Муфта PJE 1 1/2" № продукта | EUR     | Фланец по DIN DN 25/ DN 32 № продукта | EUR     | Муфта PJE 1 1/2" № продукта | EUR     | Фланец по DIN DN 25/ DN 32 № продукта | EUR     |
| CRN 5-2      | 0,37                          | 96517239                    | 620,00  | 96485023                              | 668,00  | 96517261                    | 637,00  | 96486448                              | 685,00  |
| CRN 5-3      | 0,55                          | 96517240                    | 648,00  | 96517182                              | 696,00  | 96517262                    | 665,00  | 96517204                              | 714,00  |
| CRN 5-4      | 0,55                          | 96517241                    | 695,00  | 96517183                              | 744,00  | 96511913                    | 713,00  | 96517205                              | 761,00  |
| CRN 5-5      | 0,75                          | 96517242                    | 754,00  | 96517184                              | 804,00  | 96517263                    | 773,00  | 96517206                              | 820,00  |
| CRN 5-6      | 1,1                           | 96517243                    | 768,00  | 96517185                              | 817,00  | 96517264                    | 785,00  | 96517207                              | 833,00  |
| CRN 5-7      | 1,1                           | 96517244                    | 800,00  | 96517186                              | 848,00  | 96517265                    | 816,00  | 96496290                              | 865,00  |
| CRN 5-8      | 1,1                           | 96517245                    | 830,00  | 96517187                              | 878,00  | 96517266                    | 846,00  | 96517208                              | 895,00  |
| CRN 5-9      | 1,5                           | 96517246                    | 966,00  | 96517188                              | 1015,00 | 96517267                    | 982,00  | 96517209                              | 1032,00 |
| CRN 5-10     | 1,5                           | 96492985                    | 995,00  | 96517189                              | 1044,00 | 96517268                    | 1012,00 | 96517210                              | 1061,00 |
| CRN 5-11     | 2,2                           | 96513482                    | 1093,00 | 96514198                              | 1142,00 | 96513496                    | 1110,00 | 96514161                              | 1159,00 |
| CRN 5-12     | 2,2                           | 96513483                    | 1123,00 | 96514199                              | 1172,00 | 96513497                    | 1141,00 | 96514162                              | 1189,00 |
| CRN 5-13     | 2,2                           | 96513484                    | 1153,00 | 96514200                              | 1200,00 | 96513498                    | 1170,00 | 96514163                              | 1219,00 |
| CRN 5-14     | 2,2                           | 96513485                    | 1182,00 | 96514201                              | 1231,00 | 96513499                    | 1198,00 | 96482654                              | 1248,00 |
| CRN 5-15     | 2,2                           | 96513486                    | 1212,00 | 96514202                              | 1260,00 | 96513500                    | 1228,00 | 96514164                              | 1278,00 |
| CRN 5-16     | 2,2                           | 96513487                    | 1242,00 | 96514203                              | 1290,00 | 96513501                    | 1258,00 | 96514165                              | 1308,00 |
| CRN 5-18     | 3                             | 96513488                    | 1382,00 | 96514205                              | 1430,00 | 96513502                    | 1398,00 | 96514166                              | 1448,00 |
| CRN 5-20     | 3                             | 96513489                    | 1441,00 | 96514206                              | 1490,00 | 96513503                    | 1458,00 | 96514167                              | 1507,00 |
| CRN 5-22     | 4                             | 96513490                    | 1492,00 | 96514207                              | 1539,00 | 96513504                    | 1509,00 | 96514168                              | 1557,00 |
| CRN 5-24     | 4                             | 96513491                    | 1551,00 | 96514208                              | 1599,00 | 96513505                    | 1567,00 | 96514169                              | 1616,00 |
| CRN 5-26     | 4                             | 96513492                    | 1609,00 | 96514209                              | 1659,00 | 96513506                    | 1627,00 | 96514170                              | 1675,00 |
| CRN 5-29     | 4                             | 96513493                    | 1700,00 | 96514220                              | 1749,00 | 96513507                    | 1716,00 | 96514171                              | 1766,00 |
| CRN 5-32     | 5,5                           | 96513494                    | 1937,00 | 96514221                              | 1985,00 | 96513508                    | 1954,00 | 96514172                              | 2002,00 |
| CRN 5-36     | 5,5                           | 96513495                    | 2057,00 | 96514222                              | 2106,00 | 96513509                    | 2074,00 | 96514173                              | 2123,00 |

## CRN 10

Группа продукта F4

| Тип продукта | Мощность P <sub>2</sub> , кВт | HQQE                    |         |                             |         |                                |         | HQQV                    |         |                             |         |                                |         |
|--------------|-------------------------------|-------------------------|---------|-----------------------------|---------|--------------------------------|---------|-------------------------|---------|-----------------------------|---------|--------------------------------|---------|
|              |                               | Муфта PJE 2" № продукта | EUR     | Муфта FlexiClamp № продукта | EUR     | Фланец по DIN DN 40 № продукта | EUR     | Муфта PJE 2" № продукта | EUR     | Муфта FlexiClamp № продукта | EUR     | Фланец по DIN DN 40 № продукта | EUR     |
| CRN 10-01    | 0,37                          | 96501040                | 860,00  | 96501072                    | 860,00  | 96501056                       | 920,00  | 96501165                | 882,00  | 96501197                    | 882,00  | 96501181                       | 942,00  |
| CRN 10-02    | 0,75                          | 96501041                | 920,00  | 96501073                    | 920,00  | 96501057                       | 980,00  | 96501166                | 942,00  | 96501198                    | 942,00  | 96501182                       | 1002,00 |
| CRN 10-03    | 1,1                           | 96501042                | 1051,00 | 96501074                    | 1051,00 | 96501058                       | 1111,00 | 96501167                | 1073,00 | 96501199                    | 1073,00 | 96501183                       | 1133,00 |
| CRN 10-04    | 1,5                           | 96501043                | 1134,00 | 96501075                    | 1134,00 | 96501059                       | 1194,00 | 96501168                | 1155,00 | 96501200                    | 1155,00 | 96501184                       | 1215,00 |
| CRN 10-05    | 2,2                           | 96501276                | 1238,00 | 96501302                    | 1238,00 | 96501289                       | 1298,00 | 96501377                | 1260,00 | 96501403                    | 1260,00 | 96501390                       | 1320,00 |
| CRN 10-06    | 2,2                           | 96501277                | 1320,00 | 96501303                    | 1320,00 | 96501290                       | 1380,00 | 96501378                | 1342,00 | 96501404                    | 1342,00 | 96501391                       | 1402,00 |
| CRN 10-07    | 3                             | 96501278                | 1419,00 | 96501304                    | 1419,00 | 96501291                       | 1479,00 | 96501379                | 1441,00 | 96501405                    | 1441,00 | 96501392                       | 1501,00 |
| CRN 10-08    | 3                             | 96501279                | 1494,00 | 96501305                    | 1494,00 | 96501292                       | 1554,00 | 96501380                | 1516,00 | 96501406                    | 1516,00 | 96501393                       | 1576,00 |
| CRN 10-09    | 3                             | 96501280                | 1577,00 | 96501306                    | 1577,00 | 96501293                       | 1637,00 | 96501381                | 1599,00 | 96501407                    | 1599,00 | 96501394                       | 1659,00 |
| CRN 10-10    | 4                             | 96501281                | 1784,00 | 96501307                    | 1784,00 | 96501294                       | 1844,00 | 96501382                | 1806,00 | 96501408                    | 1806,00 | 96501395                       | 1866,00 |
| CRN 10-12    | 4                             | 96501282                | 1925,00 | 96501308                    | 1925,00 | 96501295                       | 1985,00 | 96501383                | 1947,00 | 96501409                    | 1947,00 | 96501396                       | 2007,00 |
| CRN 10-14    | 5,5                           | 96501283                | 2244,00 | 96501309                    | 2244,00 | 96501296                       | 2304,00 | 96501384                | 2266,00 | 96501410                    | 2266,00 | 96501397                       | 2326,00 |
| CRN 10-16    | 5,5                           | 96501284                | 2383,00 | 96501310                    | 2383,00 | 96501297                       | 2443,00 | 96501385                | 2405,00 | 96501411                    | 2405,00 | 96501398                       | 2465,00 |
| CRN 10-18    | 7,5                           | 96501285                | 2590,00 | 96501311                    | 2590,00 | 96501298                       | 2650,00 | 96501386                | 2612,00 | 96501412                    | 2612,00 | 96501399                       | 2672,00 |
| CRN 10-20    | 7,5                           | 96501286                | 2732,00 | 96501312                    | 2732,00 | 96501299                       | 2792,00 | 96501387                | 2754,00 | 96501413                    | 2754,00 | 96501400                       | 2814,00 |
| CRN 10-22    | 7,5                           | 96501287                | 2869,00 | 96501313                    | 2869,00 | 96501300                       | 2929,00 | 96501388                | 2891,00 | 96501414                    | 2891,00 | 96501401                       | 2951,00 |

Электродвигатели мощностью от 3 кВт и выше оснащены встроенными терморезисторами (PTC) по стандарту DIN 44082.

Для преобразования термисторного сигнала в релейный и передачи его на пускатель необходимо использовать реле термисторной защиты (№ продукта 99653086, см. раздел 11 «Системы управления, автоматика, принадлежности»).

Цены указаны на условиях «склад-Москва» без НДС.  
Рекомендованные розничные цены с 01.03.2020.

**CRN 15**

Группа продукта F4

| Тип продукта | Мощность P <sub>2</sub> , кВт | HQQE                    |                |                             |                |                                |                | HQQV                    |                |                             |                |                                |                |
|--------------|-------------------------------|-------------------------|----------------|-----------------------------|----------------|--------------------------------|----------------|-------------------------|----------------|-----------------------------|----------------|--------------------------------|----------------|
|              |                               | Муфта PJE 2" № продукта | EUR            | Муфта FlexiClamp № продукта | EUR            | Фланец по DIN DN 50 № продукта | EUR            | Муфта PJE 2" № продукта | EUR            | Муфта FlexiClamp № продукта | EUR            | Фланец по DIN DN 50 № продукта | EUR            |
| CRN 15-01    | 1,1                           | 96501756                | <b>979,00</b>  | 96501782                    | <b>979,00</b>  | 96501769                       | <b>1044,00</b> | 96501854                | <b>998,00</b>  | 96501880                    | <b>998,00</b>  | 96501867                       | <b>1063,00</b> |
| CRN 15-02    | 2,2                           | 96501947                | <b>1172,00</b> | 96501971                    | <b>1172,00</b> | 96501959                       | <b>1236,00</b> | 96502037                | <b>1191,00</b> | 96502061                    | <b>1191,00</b> | 96502049                       | <b>1256,00</b> |
| CRN 15-03    | 3                             | 96501948                | <b>1344,00</b> | 96501972                    | <b>1344,00</b> | 96501960                       | <b>1408,00</b> | 96502038                | <b>1363,00</b> | 96502062                    | <b>1363,00</b> | 96502050                       | <b>1427,00</b> |
| CRN 15-04    | 4                             | 96501949                | <b>1556,00</b> | 96501973                    | <b>1556,00</b> | 96501961                       | <b>1621,00</b> | 96502039                | <b>1575,00</b> | 96502063                    | <b>1575,00</b> | 96502051                       | <b>1640,00</b> |
| CRN 15-05    | 4                             | 96501950                | <b>1642,00</b> | 96501974                    | <b>1642,00</b> | 96501962                       | <b>1707,00</b> | 96502040                | <b>1661,00</b> | 96502064                    | <b>1661,00</b> | 96502052                       | <b>1726,00</b> |
| CRN 15-06    | 5,5                           | 96501951                | <b>1950,00</b> | 96501975                    | <b>1950,00</b> | 96501963                       | <b>2015,00</b> | 96502041                | <b>1970,00</b> | 96502065                    | <b>1970,00</b> | 96502053                       | <b>2034,00</b> |
| CRN 15-07    | 5,5                           | 96501952                | <b>2039,00</b> | 96501976                    | <b>2039,00</b> | 96501964                       | <b>2104,00</b> | 96502042                | <b>2058,00</b> | 96502066                    | <b>2058,00</b> | 96502054                       | <b>2123,00</b> |
| CRN 15-08    | 7,5                           | 96501953                | <b>2366,00</b> | 96501977                    | <b>2366,00</b> | 96501965                       | <b>2431,00</b> | 96502043                | <b>2385,00</b> | 96502067                    | <b>2385,00</b> | 96502055                       | <b>2450,00</b> |
| CRN 15-09    | 7,5                           | 96501954                | <b>2455,00</b> | 96501978                    | <b>2455,00</b> | 96501966                       | <b>2520,00</b> | 96502044                | <b>2474,00</b> | 96502068                    | <b>2474,00</b> | 96502056                       | <b>2539,00</b> |
| CRN 15-10    | 11                            | 96501955                | <b>2853,00</b> | 96501979                    | <b>2853,00</b> | 96501967                       | <b>2918,00</b> | 96502045                | <b>2872,00</b> | 96502069                    | <b>2872,00</b> | 96502057                       | <b>2937,00</b> |
| CRN 15-12    | 11                            | 96501956                | <b>3030,00</b> | 96501980                    | <b>3030,00</b> | 96501968                       | <b>3095,00</b> | 96502046                | <b>3049,00</b> | 96502070                    | <b>3049,00</b> | 96502058                       | <b>3114,00</b> |
| CRN 15-14    | 11                            | 96501957                | <b>3204,00</b> | 96501981                    | <b>3204,00</b> | 96501969                       | <b>3268,00</b> | 96502047                | <b>3223,00</b> | 96502071                    | <b>3223,00</b> | 96502059                       | <b>3288,00</b> |
| CRN 15-17    | 15                            | 96501958                | <b>4101,00</b> | 96501982                    | <b>4101,00</b> | 96501970                       | <b>4166,00</b> | 96502048                | <b>4120,00</b> | 96502072                    | <b>4120,00</b> | 96502060                       | <b>4185,00</b> |

5

**CRN 20**

Группа продукта F4

| Тип продукта | Мощность P <sub>2</sub> , кВт | HQQE                    |                |                             |                |                                |                | HQQV                    |                |                             |                |                                |                |
|--------------|-------------------------------|-------------------------|----------------|-----------------------------|----------------|--------------------------------|----------------|-------------------------|----------------|-----------------------------|----------------|--------------------------------|----------------|
|              |                               | Муфта PJE 2" № продукта | EUR            | Муфта FlexiClamp № продукта | EUR            | Фланец по DIN DN 50 № продукта | EUR            | Муфта PJE 2" № продукта | EUR            | Муфта FlexiClamp № продукта | EUR            | Фланец по DIN DN 50 № продукта | EUR            |
| CRN 20-01    | 1,1                           | 96500381                | <b>998,00</b>  | 96500405                    | <b>998,00</b>  | 96500393                       | <b>1063,00</b> | 96500472                | <b>1018,00</b> | 96500496                    | <b>1018,00</b> | 96500484                       | <b>1082,00</b> |
| CRN 20-02    | 2,2                           | 96500558                | <b>1195,00</b> | 96500580                    | <b>1195,00</b> | 96500569                       | <b>1260,00</b> | 96500641                | <b>1214,00</b> | 96500663                    | <b>1214,00</b> | 96500652                       | <b>1279,00</b> |
| CRN 20-03    | 4                             | 96500559                | <b>1675,00</b> | 96500581                    | <b>1675,00</b> | 96500570                       | <b>1740,00</b> | 96500642                | <b>1694,00</b> | 96500664                    | <b>1694,00</b> | 96500653                       | <b>1759,00</b> |
| CRN 20-04    | 5,5                           | 96500560                | <b>1989,00</b> | 96500582                    | <b>1989,00</b> | 96500571                       | <b>2054,00</b> | 96500643                | <b>2009,00</b> | 96500665                    | <b>2009,00</b> | 96500654                       | <b>2073,00</b> |
| CRN 20-05    | 5,5                           | 96500561                | <b>2080,00</b> | 96500583                    | <b>2080,00</b> | 96500572                       | <b>2145,00</b> | 96500644                | <b>2099,00</b> | 96500666                    | <b>2099,00</b> | 96500655                       | <b>2164,00</b> |
| CRN 20-06    | 7,5                           | 96500562                | <b>2414,00</b> | 96500584                    | <b>2414,00</b> | 96500573                       | <b>2478,00</b> | 96500645                | <b>2433,00</b> | 96500667                    | <b>2433,00</b> | 96500656                       | <b>2498,00</b> |
| CRN 20-07    | 7,5                           | 96500563                | <b>2504,00</b> | 96500585                    | <b>2504,00</b> | 96500574                       | <b>2569,00</b> | 96500646                | <b>2523,00</b> | 96500668                    | <b>2523,00</b> | 96500657                       | <b>2588,00</b> |
| CRN 20-08    | 11                            | 96500564                | <b>3091,00</b> | 96500586                    | <b>3091,00</b> | 96500575                       | <b>3155,00</b> | 96500647                | <b>3110,00</b> | 96500669                    | <b>3110,00</b> | 96500658                       | <b>3174,00</b> |
| CRN 20-10    | 11                            | 96500565                | <b>3268,00</b> | 96500587                    | <b>3268,00</b> | 96500576                       | <b>3333,00</b> | 96500648                | <b>3287,00</b> | 96500670                    | <b>3287,00</b> | 96500659                       | <b>3352,00</b> |
| CRN 20-12    | 15                            | 96500566                | <b>4006,00</b> | 96500588                    | <b>4006,00</b> | 96500577                       | <b>4071,00</b> | 96500649                | <b>4025,00</b> | 96500671                    | <b>4025,00</b> | 96500660                       | <b>4090,00</b> |
| CRN 20-14    | 15                            | 96500567                | <b>4183,00</b> | 96500589                    | <b>4183,00</b> | 96500578                       | <b>4248,00</b> | 96500650                | <b>4202,00</b> | 96500672                    | <b>4202,00</b> | 96500661                       | <b>4267,00</b> |
| CRN 20-17    | 18,5                          | 96500568                | <b>4967,00</b> | 96500590                    | <b>4967,00</b> | 96500579                       | <b>5031,00</b> | 96500651                | <b>4986,00</b> | 96500673                    | <b>4986,00</b> | 96500662                       | <b>5050,00</b> |

Электродвигатели мощностью от 3 кВт и выше оснащены встроенными терморезисторами (PTC) по стандарту DIN 44082.

Для преобразования термисторного сигнала в релейный и передачи его на пускатель необходимо использовать реле термисторной защиты (№ продукта 99653086, см. раздел 11 «Системы управления, автоматика, принадлежности»).

## CRN 32

Группа продукта F4

| Тип продукта | Мощность P <sub>2</sub> , кВт | Максимально допустимое рабочее давление | HQQE                           |         | HQQV                           |         |
|--------------|-------------------------------|---|--------------------------------|---------|--------------------------------|---------|
|              |                               |   | Фланец по DIN DN 65 № продукта | EUR     | Фланец по DIN DN 65 № продукта | EUR     |
| CRN 32-1-1   | 1,5                           | PN 16                                   | 96122294                       | 1579,00 | 96122322                       | 1606,00 |
| CRN 32-1     | 2,2                           | PN 16                                   | 96122351                       | 1691,00 | 96122379                       | 1718,00 |
| CRN 32-2-2   | 3                             | PN 16                                   | 96122352                       | 1896,00 | 96122380                       | 1924,00 |
| CRN 32-2     | 4                             | PN 16                                   | 96122353                       | 2121,00 | 96122381                       | 2148,00 |
| CRN 32-3-2   | 5,5                           | PN 16                                   | 96122354                       | 2616,00 | 96122382                       | 2644,00 |
| CRN 32-3     | 5,5                           | PN 16                                   | 96122355                       | 2616,00 | 96122383                       | 2644,00 |
| CRN 32-4-2   | 7,5                           | PN 16                                   | 96122356                       | 3232,00 | 96122384                       | 3260,00 |
| CRN 32-4     | 7,5                           | PN 16                                   | 96122357                       | 3232,00 | 96122385                       | 3260,00 |
| CRN 32-5-2   | 11                            | PN 16                                   | 96122358                       | 4055,00 | 96122386                       | 4082,00 |
| CRN 32-5     | 11                            | PN 16                                   | 96122359                       | 4055,00 | 96122387                       | 4082,00 |
| CRN 32-6-2   | 11                            | PN 16                                   | 96122360                       | 4260,00 | 96122388                       | 4288,00 |
| CRN 32-6     | 11                            | PN 16                                   | 96122361                       | 4260,00 | 96122389                       | 4288,00 |
| CRN 32-7-2   | 15                            | PN 16                                   | 96122362                       | 5094,00 | 96122390                       | 5121,00 |
| CRN 32-7     | 15                            | PN 16                                   | 96122363                       | 5094,00 | 96122391                       | 5121,00 |
| CRN 32-8-2   | 15                            | PN 30                                   | 96122364                       | 5290,00 | 96122392                       | 5317,00 |
| CRN 32-8     | 15                            | PN 30                                   | 96122365                       | 5290,00 | 96122393                       | 5317,00 |
| CRN 32-9-2   | 18,5                          | PN 30                                   | 96122366                       | 6018,00 | 96122394                       | 6046,00 |
| CRN 32-9     | 18,5                          | PN 30                                   | 96122367                       | 6018,00 | 96122395                       | 6046,00 |
| CRN 32-10-2  | 18,5                          | PN 30                                   | 96122368                       | 6215,00 | 96122396                       | 6242,00 |
| CRN 32-10    | 18,5                          | PN 30                                   | 96122369                       | 6215,00 | 96122397                       | 6242,00 |
| CRN 32-11-2  | 22                            | PN 30                                   | 96122370                       | 7003,00 | 96122398                       | 7031,00 |
| CRN 32-11    | 22                            | PN 30                                   | 96122371                       | 7003,00 | 96122399                       | 7031,00 |
| CRN 32-12-2  | 22                            | PN 30                                   | 96122372                       | 7200,00 | 96122400                       | 7227,00 |
| CRN 32-12    | 22                            | PN 30                                   | 96122373                       | 7200,00 | 96122401                       | 7227,00 |
| CRN 32-13-2  | 30                            | PN 30                                   | 96122374                       | 7997,00 | 96122402                       | 8025,00 |
| CRN 32-13    | 30                            | PN 30                                   | 96122375                       | 7997,00 | 96122403                       | 8025,00 |
| CRN 32-14-2  | 30                            | PN 30                                   | 96122376                       | 8203,00 | 96122404                       | 8230,00 |
| CRN 32-14    | 30                            | PN 30                                   | 96122377                       | 8203,00 | 96122405                       | 8230,00 |

Электродвигатели мощностью от 3 кВт и выше оснащены встроенными терморезисторами (PTC) по стандарту DIN 44082.

Для преобразования термисторного сигнала в релейный и передачи его на пускатель необходимо использовать реле термисторной защиты (№ продукта 99653086, см. раздел 11 «Системы управления, автоматика, принадлежности»).



**CRN 45**

Группа продукта F4

| Тип продукта | Мощность P <sub>2</sub> , кВт | Максимально допустимое рабочее давление | HQQE                           |          | HQQV                           |          |
|--------------|-------------------------------|---|--------------------------------|----------|--------------------------------|----------|
|              |                               |   | Фланец по DIN DN 80 № продукта | EUR      | Фланец по DIN DN 80 № продукта | EUR      |
| CRN 45-1-1   | 3                             | PN 16                                   | 96123116                       | 1896,00  | 96123141                       | 1924,00  |
| CRN 45-1     | 4                             | PN 16                                   | 96123117                       | 2224,00  | 96123142                       | 2251,00  |
| CRN 45-2-2   | 5,5                           | PN 16                                   | 96123118                       | 2672,00  | 96123143                       | 2699,00  |
| CRN 45-2     | 7,5                           | PN 16                                   | 96123119                       | 3232,00  | 96123144                       | 3260,00  |
| CRN 45-3-2   | 11                            | PN 16                                   | 96123120                       | 4064,00  | 96123145                       | 4092,00  |
| CRN 45-3     | 11                            | PN 16                                   | 96123121                       | 4064,00  | 96123146                       | 4092,00  |
| CRN 45-4-2   | 15                            | PN 16                                   | 96123122                       | 5103,00  | 96123147                       | 5130,00  |
| CRN 45-4     | 15                            | PN 16                                   | 96123123                       | 5103,00  | 96123148                       | 5130,00  |
| CRN 45-5-2   | 18,5                          | PN 16                                   | 96123124                       | 6000,00  | 96123149                       | 6027,00  |
| CRN 45-5     | 18,5                          | PN 16                                   | 96123125                       | 6000,00  | 96123150                       | 6027,00  |
| CRN 45-6-2   | 22                            | PN 30                                   | 96123126                       | 6884,00  | 96123151                       | 6911,00  |
| CRN 45-6     | 22                            | PN 30                                   | 96123127                       | 6884,00  | 96123152                       | 6911,00  |
| CRN 45-7-2   | 30                            | PN 30                                   | 96123128                       | 7661,00  | 96123153                       | 7688,00  |
| CRN 45-7     | 30                            | PN 30                                   | 96123129                       | 7661,00  | 96123154                       | 7688,00  |
| CRN 45-8-2   | 30                            | PN 30                                   | 96123130                       | 7874,00  | 96123155                       | 7901,00  |
| CRN 45-8     | 30                            | PN 30                                   | 96123131                       | 7874,00  | 96123156                       | 7901,00  |
| CRN 45-9-2   | 30                            | PN 30                                   | 96123132                       | 8089,00  | 96123157                       | 8116,00  |
| CRN 45-9     | 37                            | PN 30                                   | 96123133                       | 8773,00  | 96123158                       | 8800,00  |
| CRN 45-10-2  | 37                            | PN 30                                   | 96123134                       | 8975,00  | 96123159                       | 9002,00  |
| CRN 45-10    | 37                            | PN 30                                   | 96123135                       | 8975,00  | 96123160                       | 9002,00  |
| CRN 45-11-2  | 45                            | PN 30                                   | 96123136                       | 11492,00 | 96123161                       | 11519,00 |
| CRN 45-11    | 45                            | PN 30                                   | 96123137                       | 11492,00 | 96123162                       | 11519,00 |
| CRN 45-12-2  | 45                            | PN 33                                   | 96123138                       | 11755,00 | 96123163                       | 11782,00 |
| CRN 45-12    | 45                            | PN 33                                   | 96123139                       | 11755,00 | 96123164                       | 11782,00 |
| CRN 45-13-2  | 45                            | PN 33                                   | 96123140                       | 12015,00 | 96123165                       | 12042,00 |

5

**CRN 64**

Группа продукта F4

| Тип продукта | Мощность P <sub>2</sub> , кВт | Максимально допустимое рабочее давление | HQQE                            |          | HQQV                            |          |
|--------------|-------------------------------|---|---------------------------------|----------|---------------------------------|----------|
|              |                               |   | Фланец по DIN DN 100 № продукта | EUR      | Фланец по DIN DN 100 № продукта | EUR      |
| CRN 64-1-1   | 4                             | PN 16                                   | 96123774                        | 2268,00  | 96123796                        | 2296,00  |
| CRN 64-1     | 5,5                           | PN 16                                   | 96123775                        | 2727,00  | 96123797                        | 2755,00  |
| CRN 64-2-2   | 7,5                           | PN 16                                   | 96123776                        | 3279,00  | 96123798                        | 3306,00  |
| CRN 64-2-1   | 11                            | PN 16                                   | 96123777                        | 3868,00  | 96123799                        | 3895,00  |
| CRN 64-2     | 11                            | PN 16                                   | 96123778                        | 3868,00  | 96123800                        | 3895,00  |
| CRN 64-3-2   | 15                            | PN 16                                   | 96123779                        | 4974,00  | 96123801                        | 5002,00  |
| CRN 64-3-1   | 15                            | PN 16                                   | 96123780                        | 4974,00  | 96123802                        | 5002,00  |
| CRN 64-3     | 18,5                          | PN 16                                   | 96123781                        | 5650,00  | 96123803                        | 5678,00  |
| CRN 64-4-2   | 18,5                          | PN 16                                   | 96123782                        | 5886,00  | 96123804                        | 5913,00  |
| CRN 64-4-1   | 22                            | PN 16                                   | 96123783                        | 6568,00  | 96123805                        | 6595,00  |
| CRN 64-4     | 22                            | PN 16                                   | 96123784                        | 6568,00  | 96123806                        | 6595,00  |
| CRN 64-5-2   | 30                            | PN 16                                   | 96123785                        | 7101,00  | 96123807                        | 7128,00  |
| CRN 64-5-1   | 30                            | PN 16                                   | 96123786                        | 7101,00  | 96123808                        | 7128,00  |
| CRN 64-5     | 30                            | PN 16                                   | 96123787                        | 7101,00  | 96123809                        | 7128,00  |
| CRN 64-6-2   | 30                            | PN 30                                   | 96123788                        | 7338,00  | 96123810                        | 7365,00  |
| CRN 64-6-1   | 37                            | PN 30                                   | 96123789                        | 8576,00  | 96123811                        | 8604,00  |
| CRN 64-6     | 37                            | PN 30                                   | 96123790                        | 8576,00  | 96123812                        | 8604,00  |
| CRN 64-7-2   | 37                            | PN 30                                   | 96123791                        | 8791,00  | 96123813                        | 8819,00  |
| CRN 64-7-1   | 37                            | PN 30                                   | 96123792                        | 8791,00  | 96123814                        | 8819,00  |
| CRN 64-7     | 45                            | PN 30                                   | 96123793                        | 11585,00 | 96123815                        | 11612,00 |
| CRN 64-8-2   | 45                            | PN 30                                   | 96123794                        | 11790,00 | 96123816                        | 11818,00 |
| CRN 64-8-1   | 45                            | PN 30                                   | 96123795                        | 11790,00 | 96123817                        | 11818,00 |

Электродвигатели мощностью от 3 кВт и выше оснащены встроенными терморезисторами (PTC) по стандарту DIN 44082.

Для преобразования термисторного сигнала в релейный и передачи его на пускатель необходимо использовать реле термисторной защиты (№ продукта 99653086, см. раздел 11 «Системы управления, автоматика, принадлежности»).

Цены указаны на условиях «склад-Москва» без НДС.

Рекомендованные розничные цены с 01.03.2020.

Информация, размещенная в Прайс-листе, не является публичной офертой.

## CRN 95

Группа продукта F4

| Тип продукта | Мощность P <sub>2</sub> , кВт | Максимально допустимое рабочее давление | HQQE                            |          | HQQV                            |          |
|--------------|-------------------------------|---|---------------------------------|----------|---------------------------------|----------|
|              |                               |   | Фланец по DIN DN 100 № продукта | EUR      | Фланец по DIN DN 100 № продукта | EUR      |
| CRN 95-1-1   | 5,5                           | PN 16                                   | 99141757                        | 2710,00  | 99141773                        | 2710,00  |
| CRN 95-1     | 7,5                           | PN 16                                   | 99141758                        | 3337,00  | 99141774                        | 3337,00  |
| CRN 95-2-2   | 11                            | PN 16                                   | 99141759                        | 4273,00  | 99141775                        | 4273,00  |
| CRN 95-2     | 15                            | PN 16                                   | 99141760                        | 5322,00  | 99141776                        | 5322,00  |
| CRN 95-3-2   | 18,5                          | PN 16                                   | 99141761                        | 6001,00  | 99141777                        | 6001,00  |
| CRN 95-3     | 22                            | PN 16                                   | 99141762                        | 6710,00  | 99141778                        | 6710,00  |
| CRN 95-4     | 30                            | PN 16                                   | 99141763                        | 7478,00  | 99141779                        | 7478,00  |
| CRN 95-5     | 37                            | PN 16                                   | 99141764                        | 8580,00  | 99141780                        | 8580,00  |
| CRN 95-6     | 45                            | PN 25                                   | 99141765                        | 10774,00 | 99141781                        | 10774,00 |

## CRN 125

Группа продукта F4

| Тип продукта | Мощность P <sub>2</sub> , кВт | Максимально допустимое рабочее давление | HQQE                            |          | HQQV                            |          |
|--------------|-------------------------------|---|---------------------------------|----------|---------------------------------|----------|
|              |                               |   | Фланец по DIN DN 150 № продукта | EUR      | Фланец по DIN DN 150 № продукта | EUR      |
| CRN 125-1    | 11                            | PN 16                                   | 99142641                        | 4337,00  | 99142660                        | 4337,00  |
| CRN 125-2-2  | 15                            | PN 16                                   | 99142642                        | 5402,00  | 99142662                        | 5402,00  |
| CRN 125-2-1  | 18,5                          | PN 16                                   | 99142643                        | 6329,00  | 99142693                        | 6329,00  |
| CRN125-2     | 22                            | PN 16                                   | 99142644                        | 7078,00  | 99142694                        | 7078,00  |
| CRN 125-3-1  | 30                            | PN 16                                   | 99142645                        | 7591,00  | 99142695                        | 7591,00  |
| CRN 125-4-2  | 37                            | PN 16                                   | 99142647                        | 8923,00  | 99142697                        | 8923,00  |
| CRN 125-4    | 45                            | PN 16                                   | 99142648                        | 10862,00 | 99142699                        | 10862,00 |
| CRN 125-5    | 55                            | PN 25                                   | 99142649                        | 13326,00 | 99142701                        | 13326,00 |
| CRN 125-6    | 75                            | PN 25                                   | 99142651                        | 16146,00 | 99142702                        | 16146,00 |

## CRN 155

Группа продукта F4

| Тип продукта | Мощность P <sub>2</sub> , кВт | Максимально допустимое рабочее давление | HQQE                            |          | HQQV                            |          |
|--------------|-------------------------------|---|---------------------------------|----------|---------------------------------|----------|
|              |                               |   | Фланец по DIN DN 150 № продукта | EUR      | Фланец по DIN DN 150 № продукта | EUR      |
| CRN 155-1-1  | 11                            | PN 16                                   | 99143269                        | 4374,00  | 99143286                        | 4374,00  |
| CRN 155-1    | 15                            | PN 16                                   | 99143270                        | 5402,00  | 99143287                        | 5402,00  |
| CRN 155-2-2  | 22                            | PN 16                                   | 99143271                        | 7078,00  | 99143288                        | 7078,00  |
| CRN 155-2    | 30                            | PN 16                                   | 99143272                        | 7656,00  | 99143289                        | 7656,00  |
| CRN 155-3-2  | 37                            | PN 16                                   | 99143273                        | 8949,00  | 99143290                        | 8949,00  |
| CRN 155-3    | 45                            | PN 16                                   | 99143274                        | 10862,00 | 99143291                        | 10862,00 |
| CRN 155-4-1  | 55                            | PN 16                                   | 99143275                        | 13225,00 | 99143292                        | 13225,00 |
| CRN 155-5    | 75                            | PN 25                                   | 99143277                        | 16525,00 | 99143304                        | 16525,00 |
| CRN 155-6    | 90                            | PN 25                                   | 99143279                        | 17039,00 | 99143305                        | 17039,00 |
| CRN 155-7    | 110                           | PN 40                                   | 99143280                        | 18878,00 | 99143306                        | 18878,00 |
| CRN 155-8-2  | 110                           | PN 40                                   | 99143281                        | 19231,00 | 99143307                        | 19231,00 |

Электродвигатели мощностью от 3 кВт и выше оснащены встроенными терморезисторами (PTC) по стандарту DIN 44082.

Для преобразования термисторного сигнала в релейный и передачи его на пускатель необходимо использовать реле термисторной защиты (№ продукта 99653086, см. раздел 11 «Системы управления, автоматика, принадлежности»).

**Вертикальные многоступенчатые центробежные насосы CRT с проточной частью из титана**



- Перекачиваемая жидкость:** Взрывобезопасная, не содержащая абразивных и волокнистых включений, химически нейтральная к материалам насоса.  
Для перекачивания химически агрессивных жидкостей необходимо выбрать соответствующую комбинацию материалов насоса, стойких к рабочей среде.
- Материал:** Проточная часть из титана.
- Торцевое уплотнение:** Пара трения карбид вольфрама/карбид вольфрама, эластомеры EPDM (AUUE), Viton (AUUV) по запросу.
- Тип присоединения:** Муфта Victaulic (PJE).
- Номинальное напряжение:** До 1,5 кВт (включительно): 3 x 220-240D/380-415Y В,  
от 2,2 кВт до 5,5 кВт: 3 x 380-415D В,  
от 7,5 кВт до 18,5 кВт: 3 x 380-415D/660-690Y В,  
1x230 В – по запросу.
- Номинальная частота:** 50 Гц.
- Степень защиты:** IP55.
- Класс энергоэффективности:** От 0,75 кВт (включительно) IE3.
- Скорость вращения:** 2900 об/мин.

5

**CRT 2** Группа продукта F4

| Тип продукта | Мощность P <sub>2</sub> , кВт | Муфта PJE 1 1/4" AUUE № продукта | EUR     |
|--------------|-------------------------------|----------------------------------|---------|
| CRT 2-2      | 0,37                          | 96100301                         | 1505,00 |
| CRT 2-3      | 0,37                          | 96100302                         | 1608,00 |
| CRT 2-4      | 0,55                          | 96100303                         | 1701,00 |
| CRT 2-5      | 0,55                          | 96100304                         | 1962,00 |
| CRT 2-6      | 0,75                          | 96100305                         | 2045,00 |
| CRT 2-7      | 0,75                          | 96100306                         | 2301,00 |
| CRT 2-9      | 1,1                           | 96100307                         | 2437,00 |
| CRT 2-11     | 1,1                           | 96100308                         | 2740,00 |
| CRT 2-13     | 1,5                           | 96100309                         | 3289,00 |
| CRT 2-15     | 1,5                           | 96100310                         | 3416,00 |
| CRT 2-18     | 2,2                           | 96100314                         | 3862,00 |
| CRT 2-22     | 2,2                           | 96100315                         | 4194,00 |
| CRT 2-26     | 3                             | 96100316                         | 4661,00 |

**CRT 4** Группа продукта F4

| Тип продукта | Мощность P <sub>2</sub> , кВт | Муфта PJE 1 1/4" AUUE № продукта | EUR     |
|--------------|-------------------------------|----------------------------------|---------|
| CRT 4-1      | 0,37                          | 96100794                         | 1440,00 |
| CRT 4-2      | 0,37                          | 96100795                         | 1741,00 |
| CRT 4-3      | 0,55                          | 96100796                         | 1944,00 |
| CRT 4-4      | 0,75                          | 96100797                         | 2129,00 |
| CRT 4-5      | 1,1                           | 96100798                         | 2311,00 |
| CRT 4-6      | 1,1                           | 96100799                         | 2520,00 |
| CRT 4-7      | 1,5                           | 96100800                         | 2870,00 |
| CRT 4-8      | 1,5                           | 96100801                         | 3193,00 |
| CRT 4-10     | 2,2                           | 96100929                         | 3522,00 |
| CRT 4-12     | 2,2                           | 96100930                         | 3746,00 |
| CRT 4-14     | 3                             | 96100931                         | 4334,00 |
| CRT 4-16     | 3                             | 96100839                         | 4558,00 |
| CRT 4-19     | 4                             | 96100840                         | 5237,00 |
| CRT 4-22     | 4                             | 96100841                         | 5732,00 |

**CRT 8** Группа продукта F4

| Тип продукта | Мощность P <sub>2</sub> , кВт | Муфта PJE 2" AUUE № продукта | EUR     |
|--------------|-------------------------------|------------------------------|---------|
| CRT 8-1      | 0,37                          | 96108239                     | 2747,00 |
| CRT 8-2      | 0,75                          | 96108240                     | 2872,00 |
| CRT 8-3      | 1,1                           | 96108241                     | 3098,00 |
| CRT 8-4      | 1,5                           | 96108242                     | 3509,00 |
| CRT 8-5      | 2,2                           | 96117226                     | 3826,00 |
| CRT 8-6      | 2,2                           | 96117227                     | 4049,00 |
| CRT 8-8      | 3                             | 96117228                     | 4711,00 |
| CRT 8-10     | 4                             | 96117229                     | 5429,00 |
| CRT 8-12     | 4                             | 96117230                     | 5917,00 |
| CRT 8-14     | 5,5                           | 96117231                     | 7028,00 |
| CRT 8-16     | 5,5                           | 96117232                     | 7570,00 |
| CRT 8-18     | 7,5                           | 96117233                     | 8907,00 |
| CRT 8-20     | 11                            | 96117234                     | 9445,00 |

**CRT 16** Группа продукта F4

| Тип продукта | Мощность P <sub>2</sub> , кВт | Муфта PJE 2" AUUE № продукта | EUR      |
|--------------|-------------------------------|------------------------------|----------|
| CRT 16-2     | 2,2                           | 96117244                     | 3111,00  |
| CRT 16-3     | 3                             | 96117245                     | 3713,00  |
| CRT 16-4     | 4                             | 96117246                     | 4408,00  |
| CRT 16-5     | 5,5                           | 96117247                     | 5367,00  |
| CRT 16-6     | 5,5                           | 96117248                     | 5759,00  |
| CRT 16-7     | 7,5                           | 96117249                     | 6402,00  |
| CRT 16-8     | 7,5                           | 96117250                     | 6852,00  |
| CRT 16-10    | 11                            | 96117251                     | 8484,00  |
| CRT 16-12    | 11                            | 96117252                     | 8992,00  |
| CRT 16-14    | 15                            | 96117253                     | 11155,00 |
| CRT 16-17    | 18,5                          | 96117254                     | 11779,00 |

Электродвигатели мощностью от 3 кВт и выше оснащены встроенными терморезисторами (PTC) по стандарту DIN 44082.  
Для преобразования термисторного сигнала в релейный и передачи его на пускатель необходимо использовать реле термисторной защиты (№ продукта 99653086, см. раздел 11 «Системы управления, автоматика, принадлежности»).

Цены указаны на условиях «склад-Москва» без НДС.  
Рекомендованные розничные цены с 01.03.2020.

Информация, размещенная в Прайс-листе, не является публичной офертой.

**Вертикальные многоступенчатые центробежные насосы CRE со встроенным частотным преобразователем**



- Перекачиваемая жидкость:** Взрывобезопасная, не содержащая абразивных и волокнистых включений, химически нейтральная к материалам насоса.  
Для перекачивания химически агрессивных жидкостей необходимо выбрать соответствующую комбинацию материалов насоса, стойких к рабочей среде.
- Материал:** Основание и головная часть из чугуна, рабочие колеса и камеры из нержавеющей стали AISI 304.
- Торцевое уплотнение:** Пара трения карбид кремния/карбид кремния, эластомеры EPDM (HQQE), Viton (HQQV) по запросу.
- Тип присоединения:** Овальный фланец с внутренней резьбой или фланец по DIN.
- Номинальное напряжение:** От 0,37 кВт до 1,1 кВт: 1 x 200-240 В, от 1,5 кВт до 11 кВт: 3 x 380-500 В, от 15 кВт: 3 x 380-480 В.
- Номинальная частота:** 50/60 Гц.
- Степень защиты:** IP55.
- Класс энергоэффективности:** До 11 кВт IE5; от 15 кВт IE3.
- Скорость вращения:** 3450 об/мин.

5

**CRE 1**

Группа продукта F5

| Тип продукта | Мощность P <sub>2</sub> , кВт | Овальный фланец Rp 1", HQQE     |         |   |         | Фланец по DIN DN 25/ DN 32, HQQE |         |   |         | Диапазон измерения датчика, бар |
|--------------|-------------------------------|---------------------------------|---------|---|---------|----------------------------------|---------|---|---------|---------------------------------|
|              |                               | без датчика давления № продукта | EUR     | с датчиком <sup>1</sup> давления № продукта | EUR     | без датчика давления № продукта  | EUR     | с датчиком <sup>1</sup> давления № продукта | EUR     |                                 |
| CRE 1-4      | 0,37                          | 98389277 <sup>B</sup>           | 956,00  | 98389310 <sup>B</sup>                       | 1088,00 | 98389291 <sup>B</sup>            | 986,00  | 98389315 <sup>B</sup>                       | 1118,00 | 0-6                             |
| CRE 1-6      | 0,55                          | 98389279 <sup>B</sup>           | 1029,00 | 98389311                                    | 1161,00 | 98389292 <sup>B</sup>            | 1059,00 | 98389316 <sup>B</sup>                       | 1191,00 | 0-6                             |
| CRE 1-9      | 0,75                          | 98389280 <sup>B</sup>           | 1140,00 | 98389312 <sup>B</sup>                       | 1272,00 | 98389293 <sup>B</sup>            | 1170,00 | 98389317 <sup>B</sup>                       | 1302,00 | 0-10                            |
| CRE 1-13     | 1,1                           | 98389289 <sup>B</sup>           | 1345,00 | 98389313                                    | 1477,00 | 98389294                         | 1375,00 | 98389318 <sup>B</sup>                       | 1507,00 | 0-16                            |
| CRE 1-17     | 1,5                           | 98389302 <sup>B</sup>           | 1806,00 | 98389334                                    | 1938,00 | 98389308                         | 1836,00 | 98389340                                    | 1968,00 | 0-16                            |
| CRE 1-25     | 2,2                           | —                               | —       | —   | —       | 98389309 <sup>B</sup>            | 2213,00 | 98389342                                    | 2344,00 | 0-25                            |
| CRE 1-27     | 3                             | —                               | —       | —   | —       | 99072116                         | 2609,00 | 99072117                                    | 2741,00 | 0-25                            |

**CRE 3**

Группа продукта F5

| Тип продукта | Мощность P <sub>2</sub> , кВт | Овальный фланец Rp 1", HQQE     |         |   |         | Фланец по DIN DN 25/ DN 32, HQQE |         |   |         | Диапазон измерения датчика, бар |
|--------------|-------------------------------|---------------------------------|---------|---|---------|----------------------------------|---------|---|---------|---------------------------------|
|              |                               | без датчика давления № продукта | EUR     | с датчиком <sup>1</sup> давления № продукта | EUR     | без датчика давления № продукта  | EUR     | с датчиком <sup>1</sup> давления № продукта | EUR     |                                 |
| CRE 3-2      | 0,37                          | 98389684 <sup>B</sup>           | 912,00  | 98389705 <sup>B</sup>                       | 1044,00 | 98389689 <sup>B</sup>            | 942,00  | 98389710                                    | 1074,00 | 0-4                             |
| CRE 3-4      | 0,55                          | 98389685 <sup>B</sup>           | 981,00  | 98389706 <sup>B</sup>                       | 1113,00 | 98389690 <sup>B</sup>            | 1011,00 | 98389711 <sup>B</sup>                       | 1143,00 | 0-6                             |
| CRE 3-5      | 0,75                          | 98389686 <sup>B</sup>           | 1079,00 | 98389707 <sup>B</sup>                       | 1211,00 | 98389691 <sup>B</sup>            | 1109,00 | 98389712 <sup>B</sup>                       | 1241,00 | 0-6                             |
| CRE 3-8      | 1,1                           | 98389687 <sup>B</sup>           | 1224,00 | 98389708 <sup>B</sup>                       | 1355,00 | 98389692 <sup>B</sup>            | 1253,00 | 98389713 <sup>B</sup>                       | 1385,00 | 0-10                            |
| CRE 3-11     | 1,5                           | 98389698 <sup>B</sup>           | 1618,00 | 98389719 <sup>B</sup>                       | 1750,00 | 98389704 <sup>B</sup>            | 1648,00 | 98389725 <sup>B</sup>                       | 1780,00 | 0-16                            |
| CRE 3-17     | 2,2                           | —                               | —       | —   | —       | 98389699 <sup>B</sup>            | 2040,00 | 98389720                                    | 2172,00 | 0-25                            |
| CRE 3-23     | 3                             | —                               | —       | —   | —       | 99072140 <sup>B</sup>            | 2341,00 | 99072144                                    | 2473,00 | 0-25                            |
| CRE 3-25     | 4                             | —                               | —       | —   | —       | 99072143 <sup>B</sup>            | 2804,00 | 99072145                                    | 2936,00 | 0-25                            |

<sup>1</sup> **Внимание!** При наличии подпора необходимо убедиться, что диапазон измерения датчика давления соответствует рабочему давлению.  
**Внимание!** Необходима проверка на химическую стойкость к перекачиваемой среде не только проточной части насоса, но и датчика давления. Максимальная температура среды для датчика давления +85 °С.

<sup>A</sup> – поддерживается складской запас готового продукта; <sup>B</sup> – поддерживается складской запас компонентов для сборки продукта.

# Вертикальные многоступенчатые регулируемые центробежные насосы со встроенным частотным преобразователем

CRE

## CRE 5

Группа продукта F5

| Тип продукта | Мощность P <sub>2</sub> , кВт | Овальный фланец Rp 1 1/2", HQQE |         |   |         | Фланец по DIN DN 25/ DN 32, HQQE |         |   |         | Диапазон измерения датчика, бар |
|--------------|-------------------------------|---------------------------------|---------|---|---------|----------------------------------|---------|---|---------|---------------------------------|
|              |                               | без датчика давления № продукта | EUR     | с датчиком <sup>1</sup> давления № продукта | EUR     | без датчика давления № продукта  | EUR     | с датчиком <sup>1</sup> давления № продукта | EUR     |                                 |
| CRE 5-2      | 0,55                          | 98390008 <sup>B</sup>           | 965,00  | 98390032                                    | 1096,00 | 98390021 <sup>B</sup>            | 995,00  | 98390036 <sup>B</sup>                       | 1126,00 | 0-4                             |
| CRE 5-4      | 1,1                           | 98390009 <sup>B</sup>           | 1120,00 | 98390033 <sup>B</sup>                       | 1252,00 | 98390022 <sup>B</sup>            | 1150,00 | 98390037 <sup>B</sup>                       | 1282,00 | 0-6                             |
| CRE 5-5      | 1,5                           | 98390026 <sup>B</sup>           | 1494,00 | 98390041 <sup>B</sup>                       | 1626,00 | 98390030 <sup>B</sup>            | 1524,00 | 98390045 <sup>B</sup>                       | 1656,00 | 0-6                             |
| CRE 5-9      | 2,2                           | 98390027 <sup>B</sup>           | 1859,00 | 98390042 <sup>B</sup>                       | 1990,00 | 98390031 <sup>B</sup>            | 1889,00 | 98390046 <sup>B</sup>                       | 2020,00 | 0-10                            |
| CRE 5-12     | 3                             | 99072187 <sup>B</sup>           | 2142,00 | 99072201 <sup>B</sup>                       | 2274,00 | 99072192                         | 2172,00 | 99072203 <sup>B</sup>                       | 2304,00 | 0-16                            |
| CRE 5-16     | 4                             | 99072191 <sup>B</sup>           | 2561,00 | –   | –       | 99072193 <sup>B</sup>            | 2591,00 | 99072204                                    | 2723,00 | 0-25                            |
| CRE 5-22     | 5,5                           | –                               | –       | –   | –       | 99072199 <sup>B</sup>            | 3132,00 | 99072205                                    | 3264,00 | 0-25                            |
| CRE 5-24     | 7,5                           | –                               | –       | –   | –       | 99075977                         | 3703,00 | 99075978                                    | 3835,00 | 0-25                            |

5

## CRE 10

Группа продукта F5

| Тип продукта | Мощность P <sub>2</sub> , кВт | Овальный фланец Rp 1 1/2", HQQE |         |   |         | Фланец по DIN DN 40, HQQE       |         |   |         | Диапазон измерения датчика, бар |
|--------------|-------------------------------|---------------------------------|---------|---|---------|---------------------------------|---------|---|---------|---------------------------------|
|              |                               | без датчика давления № продукта | EUR     | с датчиком <sup>1</sup> давления № продукта | EUR     | без датчика давления № продукта | EUR     | с датчиком <sup>1</sup> давления № продукта | EUR     |                                 |
| CRE 10-01    | 0,75                          | 98390236 <sup>B</sup>           | 1074,00 | 98390268                                    | 1202,00 | 98390238 <sup>B</sup>           | 1105,00 | 98390270 <sup>B</sup>                       | 1233,00 | 0-4                             |
| CRE 10-02    | 1,5                           | 98390261 <sup>B</sup>           | 1446,00 | 98390273                                    | 1573,00 | 98390265 <sup>B</sup>           | 1477,00 | 98390276 <sup>B</sup>                       | 1605,00 | 0-6                             |
| CRE 10-03    | 2,2                           | 98390262 <sup>B</sup>           | 1882,00 | 98390274 <sup>B</sup>                       | 2010,00 | 98390267 <sup>B</sup>           | 1913,00 | 98390277 <sup>B</sup>                       | 2041,00 | 0-6                             |
| CRE 10-05    | 3                             | 99071444 <sup>B</sup>           | 2164,00 | 99071457 <sup>B</sup>                       | 2292,00 | 99071453 <sup>B</sup>           | 2195,00 | 99071459 <sup>B</sup>                       | 2323,00 | 0-10                            |
| CRE 10-06    | 4                             | 99071446 <sup>B</sup>           | 2635,00 | 99071458 <sup>B</sup>                       | 2763,00 | 99071454 <sup>B</sup>           | 2666,00 | 99071461 <sup>B</sup>                       | 2794,00 | 0-16                            |
| CRE 10-09    | 5,5                           | 99071777 <sup>B</sup>           | 3226,00 | 99071788                                    | 3354,00 | 99071780                        | 3257,00 | 99071789 <sup>B</sup>                       | 3385,00 | 0-16                            |
| CRE 10-12    | 7,5                           | –                               | –       | –   | –       | 99071783 <sup>B</sup>           | 3999,00 | 99071790                                    | 4127,00 | 0-25                            |
| CRE 10-17    | 11                            | –                               | –       | –   | –       | 99071786 <sup>B</sup>           | 5187,00 | 99071791                                    | 5315,00 | 0-25                            |

## CRE 15

Группа продукта F5

| Тип продукта | Мощность P <sub>2</sub> , кВт | Овальный фланец Rp 2", HQQE     |         |   |         | Фланец по DIN DN 50, HQQE       |         |   |         | Диапазон измерения датчика, бар |
|--------------|-------------------------------|---------------------------------|---------|---|---------|---------------------------------|---------|---|---------|---------------------------------|
|              |                               | без датчика давления № продукта | EUR     | с датчиком <sup>1</sup> давления № продукта | EUR     | без датчика давления № продукта | EUR     | с датчиком <sup>1</sup> давления № продукта | EUR     |                                 |
| CRE 15-01    | 1,5                           | 98390713 <sup>B</sup>           | 1522,00 | 98390719 <sup>B</sup>                       | 1650,00 | 98390714 <sup>B</sup>           | 1553,00 | 98390720 <sup>B</sup>                       | 1681,00 | 0-4                             |
| CRE 15-02    | 3                             | 99071509 <sup>B</sup>           | 2139,00 | 99071526                                    | 2267,00 | 99071524 <sup>B</sup>           | 2170,00 | 99071529 <sup>B</sup>                       | 2298,00 | 0-6                             |
| CRE 15-03    | 4                             | 99071512 <sup>B</sup>           | 2607,00 | 99071527                                    | 2735,00 | 99104276 <sup>B</sup>           | 2638,00 | 99071530 <sup>B</sup>                       | 2766,00 | 0-10                            |
| CRE 15-04    | 5,5                           | 99071857 <sup>B</sup>           | 3144,00 | 99071873 <sup>B</sup>                       | 3272,00 | 99071862 <sup>B</sup>           | 3175,00 | 99071875 <sup>B</sup>                       | 3303,00 | 0-10                            |
| CRE 15-05    | 7,5                           | 99071860 <sup>B</sup>           | 3752,00 | 99071874 <sup>B</sup>                       | 3880,00 | 99071863 <sup>B</sup>           | 3783,00 | 99071876                                    | 3911,00 | 0-16                            |
| CRE 15-08    | 11                            | –                               | –       | –   | –       | 99071870 <sup>B</sup>           | 4920,00 | 99071877                                    | 5048,00 | 0-25                            |
| CRE 15-10    | 15                            | –                               | –       | –   | –       | 96514506                        | 6046,00 | 96514575                                    | 6174,00 | 0-25                            |
| CRE 15-12    | 18,5                          | –                               | –       | –   | –       | 96514507                        | 7313,00 | 96514576                                    | 7441,00 | 0-25                            |

## CRE 20

Группа продукта F5

| Тип продукта | Мощность P <sub>2</sub> , кВт | Овальный фланец Rp 2", HQQE     |         |   |         | Фланец по DIN DN 50, HQQE       |         |   |         | Диапазон измерения датчика, бар |
|--------------|-------------------------------|---------------------------------|---------|---|---------|---------------------------------|---------|---|---------|---------------------------------|
|              |                               | без датчика давления № продукта | EUR     | с датчиком <sup>1</sup> давления № продукта | EUR     | без датчика давления № продукта | EUR     | с датчиком <sup>1</sup> давления № продукта | EUR     |                                 |
| CRE 20-01    | 2,2                           | 98390765 <sup>B</sup>           | 1883,00 | 98390768                                    | 2011,00 | 98390766 <sup>B</sup>           | 1914,00 | 98390769                                    | 2042,00 | 0-4                             |
| CRE 20-02    | 4                             | 99071649 <sup>B</sup>           | 2636,00 | 99071664                                    | 2764,00 | 99071655 <sup>B</sup>           | 2667,00 | 99071668 <sup>B</sup>                       | 2795,00 | 0-10                            |
| CRE 20-03    | 5,5                           | 99071652 <sup>B</sup>           | 3180,00 | 99071665 <sup>B</sup>                       | 3308,00 | 99071657 <sup>B</sup>           | 3211,00 | 99071669 <sup>B</sup>                       | 3339,00 | 0-10                            |
| CRE 20-04    | 7,5                           | 99071654 <sup>B</sup>           | 3795,00 | 99071666                                    | 3923,00 | 99071658 <sup>B</sup>           | 3826,00 | 99071670 <sup>B</sup>                       | 3954,00 | 0-10                            |
| CRE 20-06    | 11                            | –                               | –       | –   | –       | 99071662 <sup>B</sup>           | 4975,00 | 99071671 <sup>B</sup>                       | 5103,00 | 0-16                            |
| CRE 20-08    | 15                            | –                               | –       | –   | –       | 96514642                        | 6117,00 | 96514703                                    | 6245,00 | 0-25                            |
| CRE 20-10    | 18,5                          | –                               | –       | –   | –       | 96514643                        | 7399,00 | 96514704                                    | 7527,00 | 0-25                            |

<sup>1</sup> **Внимание!** При наличии подпора необходимо убедиться, что диапазон измерения датчика давления соответствует рабочему давлению.  
**Внимание!** Необходима проверка на химическую стойкость к перекачиваемой среде не только проточной части насоса, но и датчика давления.  
 Максимальная температура среды для датчика давления +85 °С.

A – поддерживается складской запас готового продукта; B – поддерживается складской запас компонентов для сборки продукта.

Цены указаны на условиях «склад-Москва» без НДС.  
 Рекомендованные розничные цены с 01.03.2020.

Информация, размещенная в Прайс-листе, не является публичной офертой.

GRUNDFOS

## CRE 32, 45, 64, 95

Группа продукта F5

| Тип продукта | Мощность P <sub>2</sub> , кВт | Макс. допустимое рабочее давление | Фланец по DIN, HQQE             |         |   | Диапазон измерения датчика, бар |      |
|--------------|-------------------------------|-----------------------------------|---------------------------------|---------|---|---------------------------------|------|
|              |                               |                                   | без датчика давления № продукта | EUR     | с датчиком <sup>1</sup> давления № продукта |                                 |      |
| CRE 32-1-1   | 2,2                           | DN65 / PN 16                      | 98390932 <sup>B</sup>           | 2254,00 | 98390933                                    | 2386,00                         | 0-6  |
| CRE 32-1     | 3                             | DN65 / PN 16                      | 99071938 <sup>B</sup>           | 2539,00 | 99071957 <sup>B</sup>                       | 2671,00                         | 0-6  |
| CRE 32-2-1   | 5,5                           | DN65 / PN 16                      | 99071942 <sup>B</sup>           | 3746,00 | 99071958 <sup>B</sup>                       | 3878,00                         | 0-10 |
| CRE 32-2     | 7,5                           | DN65 / PN 16                      | 99071953 <sup>B</sup>           | 4570,00 | 99071959 <sup>B</sup>                       | 4702,00                         | 0-10 |
| CRE 32-4-2   | 11                            | DN65 / PN 16                      | 99071955 <sup>B</sup>           | 6077,00 | 99071960 <sup>B</sup>                       | 6208,00                         | 0-16 |
| CRE 32-5-2   | 15                            | DN65 / PN 16                      | 96122663                        | 7329,00 | 96122671                                    | 7461,00                         | 0-16 |
| CRE 32-6     | 18,5                          | DN65 / PN 30                      | 96122664                        | 8686,00 | 96122672                                    | 8817,00                         | 0-25 |
| CRE 32-7     | 22                            | DN65 / PN 30                      | 96122665                        | 9969,00 | 96122673                                    | 10100,00                        | 0-25 |
| CRE 45-1-1   | 5,5                           | DN80 / PN 16                      | 99072009 <sup>B</sup>           | 3668,00 | 99072016 <sup>B</sup>                       | 3799,00                         | 0-6  |
| CRE 45-1     | 7,5                           | DN80 / PN 16                      | 99072011 <sup>B</sup>           | 4481,00 | 99072017                                    | 4612,00                         | 0-6  |
| CRE 45-2-1   | 11                            | DN80 / PN 16                      | 99072014 <sup>B</sup>           | 5902,00 | 99072019 <sup>B</sup>                       | 6033,00                         | 0-10 |
| CRE 45-2-2   | 11                            | DN80 / PN 16                      | 99072012 <sup>B</sup>           | 5902,00 | 99072018 <sup>B</sup>                       | 6033,00                         | 0-10 |
| CRE 45-2     | 15                            | DN80 / PN 16                      | 96123405                        | 7163,00 | 96123413                                    | 7295,00                         | 0-10 |
| CRE 45-3     | 18,5                          | DN80 / PN 16                      | 96123406                        | 8550,00 | 96123414                                    | 8681,00                         | 0-16 |
| CRE 45-4-2   | 22                            | DN80 / PN 16                      | 96123407                        | 9683,00 | 96123415                                    | 9814,00                         | 0-16 |
| CRE 64-1-1   | 7,5                           | DN100 / PN 16                     | 99072057 <sup>B</sup>           | 4391,00 | 99072061 <sup>B</sup>                       | 4523,00                         | 0-6  |
| CRE 64-1     | 11                            | DN100 / PN 16                     | 99072059 <sup>B</sup>           | 5978,00 | 99072062                                    | 6110,00                         | 0-6  |
| CRE 64-2-2   | 15                            | DN100 / PN 16                     | 96123994                        | 6997,00 | 96123999                                    | 7128,00                         | 0-10 |
| CRE 64-2-1   | 18,5                          | DN100 / PN 16                     | 96123995                        | 8415,00 | 96124000                                    | 8546,00                         | 0-10 |
| CRE 64-3-2   | 22                            | DN100 / PN 16                     | 96123996                        | 9396,00 | 96124001                                    | 9527,00                         | 0-16 |
| CRE 95-1-1   | 11                            | DN100 / PN 16                     | 99264346                        | 5456,00 | 99264415                                    | 5585,00                         | 0-16 |
| CRE 95-1     | 15                            | DN100 / PN 16                     | 99264358                        | 6689,00 | 99264416                                    | 6818,00                         | 0-16 |
| CRE 95-2-2   | 18,5                          | DN100 / PN 16                     | 99264359                        | 7953,00 | 99264417                                    | 8082,00                         | 0-16 |
| CRE 95-2-1   | 22                            | DN100 / PN 16                     | 99264360                        | 8954,00 | 99264418                                    | 9083,00                         | 0-16 |

## CRE 125, 155

Группа продукта F5

| Тип продукта | Мощность P <sub>2</sub> , кВт | Макс. допустимое рабочее давление | Фланец по DIN, HQQE             |         |   | Диапазон измерения датчика, бар |      |
|--------------|-------------------------------|-----------------------------------|---------------------------------|---------|---|---------------------------------|------|
|              |                               |                                   | без датчика давления № продукта | EUR     | с датчиком <sup>1</sup> давления № продукта |                                 |      |
| CRE 125-1    | 18,5                          | DN150/PN 16                       | 99264394                        | 7825,00 | 99264452                                    | 7947,00                         | 0-16 |
| CRE 155-1-1  | 18,5                          | DN150/PN 16                       | 99264409                        | 7894,00 | 99264463                                    | 8018,00                         | 0-16 |

<sup>1</sup> **Внимание!** При наличии подпора необходимо убедиться, что диапазон измерения датчика давления соответствует рабочему давлению.

**Внимание!** Необходима проверка на химическую стойкость к перекачиваемой среде не только проточной части насоса, но и датчика давления. Максимальная температура среды для датчика давления +85 °С.

<sup>A</sup> – поддерживается складской запас готового продукта; <sup>B</sup> – поддерживается складской запас компонентов для сборки продукта.

Цены указаны на условиях «склад-Москва» без НДС.  
Рекомендованные розничные цены с 01.03.2020.

# Вертикальные многоступенчатые регулируемые центробежные насосы со встроенным частотным преобразователем

## Вертикальные многоступенчатые центробежные насосы CRNE со встроенным частотным преобразователем и проточной частью из нержавеющей стали



- Перекачиваемая жидкость:** Взрывобезопасная, не содержащая абразивных и волокнистых включений, химически нейтральная к материалам насоса.  
Для перекачивания химически агрессивных жидкостей необходимо выбрать соответствующую комбинацию материалов насоса, стойких к рабочей среде.
- Материал:** Проточная часть из нержавеющей стали AISI316.
- Торцевое уплотнение:** Пара трения карбид кремния/карбид кремния, эластомеры EPDM (HQQE), Viton (HQQV) по запросу.
- Тип присоединения:** Муфта PJE (Victaulic), Flexi Clamp или фланец по DIN.
- Номинальное напряжение:** От 0,37 кВт до 1,1 кВт: 1 x 200-240 В, от 1,5 кВт до 11 кВт: 3 x 380-500 В, от 15 кВт: 3 x 380-480 В.
- Номинальная частота:** 50/60 Гц.
- Степень защиты:** IP55.
- Класс энергоэффективности:** До 11 кВт IE5; от 15 кВт IE3.
- Скорость вращения:** 3450 об/мин.

5

### CRNE 1

Группа продукта F5

| Тип продукта | Мощность P <sub>2</sub> , кВт | Муфта PJE 1 1/2", HQQE          |         |   |         | Фланец по DIN DN 25/ DN 32, HQQE |         |   |         | Диапазон измерения датчика, бар |
|--------------|-------------------------------|---------------------------------|---------|---|---------|----------------------------------|---------|---|---------|---------------------------------|
|              |                               | без датчика давления № продукта | EUR     | с датчиком <sup>1</sup> давления № продукта | EUR     | без датчика давления № продукта  | EUR     | с датчиком <sup>1</sup> давления № продукта | EUR     |                                 |
| CRNE 1-4     | 0,37                          | 98389435                        | 1082,00 | 98389527                                    | 1214,00 | 98389459                         | 1134,00 | 98389538                                    | 1266,00 | 0-6                             |
| CRNE 1-6     | 0,55                          | 98389437                        | 1175,00 | 98389529                                    | 1307,00 | 98389460                         | 1227,00 | 98389539                                    | 1359,00 | 0-6                             |
| CRNE 1-9     | 0,75                          | 98389438                        | 1304,00 | 98389530                                    | 1436,00 | 98389462                         | 1356,00 | 98389542                                    | 1488,00 | 0-10                            |
| CRNE 1-13    | 1,1                           | 98389440                        | 1548,00 | 98389531                                    | 1680,00 | 98389463                         | 1600,00 | 98389545                                    | 1731,00 | 0-16                            |
| CRNE 1-17    | 1,5                           | 98389491                        | 2055,00 | 98389574                                    | 2187,00 | 98389506                         | 2107,00 | 98389589                                    | 2239,00 | 0-16                            |
| CRNE 1-25    | 2,2                           | 98389492                        | 2476,00 | 98389575                                    | 2608,00 | 98389507                         | 2528,00 | 98389591                                    | 2660,00 | 0-25                            |
| CRNE 1-27    | 3                             | 99072126                        | 2923,00 | —   | —       | 99072128                         | 2975,00 | 99072135                                    | 3107,00 | 0-25                            |

### CRNE 3

Группа продукта F5

| Тип продукта | Мощность P <sub>2</sub> , кВт | Муфта PJE 1 1/2", HQQE          |         |   |         | Фланец по DIN DN 25/ DN 32, HQQE |         |   |         | Диапазон измерения датчика, бар |
|--------------|-------------------------------|---------------------------------|---------|---|---------|----------------------------------|---------|---|---------|---------------------------------|
|              |                               | без датчика давления № продукта | EUR     | с датчиком <sup>1</sup> давления № продукта | EUR     | без датчика давления № продукта  | EUR     | с датчиком <sup>1</sup> давления № продукта | EUR     |                                 |
| CRNE 3-2     | 0,37                          | 98389832                        | 1038,00 | 98389914                                    | 1169,00 | 98389844                         | 1090,00 | 98389924                                    | 1221,00 | 0-4                             |
| CRNE 3-4     | 0,55                          | 98389833                        | 1116,00 | 98389915                                    | 1248,00 | 98389845                         | 1168,00 | 98389925                                    | 1300,00 | 0-6                             |
| CRNE 3-5     | 0,75                          | 98389834                        | 1228,00 | 98389916                                    | 1360,00 | 98389846                         | 1280,00 | 98389926                                    | 1412,00 | 0-6                             |
| CRNE 3-8     | 1,1                           | 98389835                        | 1400,00 | 98389917                                    | 1532,00 | 98389847                         | 1452,00 | 98389927                                    | 1584,00 | 0-10                            |
| CRNE 3-11    | 1,5                           | 98389880                        | 1825,00 | 98389954                                    | 1956,00 | 98389893                         | 1877,00 | 98389976                                    | 2008,00 | 0-16                            |
| CRNE 3-17    | 2,2                           | 98389881                        | 2264,00 | 98389955                                    | 2396,00 | 98389894                         | 2316,00 | 98389977                                    | 2448,00 | 0-25                            |
| CRNE 3-23    | 3                             | 99072164                        | 2607,00 | 99072176                                    | 2739,00 | 99072168                         | 2659,00 | 99072180                                    | 2790,00 | 0-25                            |
| CRNE 3-25    | 4                             | 99072165                        | 3118,00 | 99072177                                    | 3249,00 | 99072169                         | 3169,00 | 99072181                                    | 3301,00 | 0-25                            |

<sup>1</sup> **Внимание!** При наличии подпора необходимо убедиться, что диапазон измерения датчика давления соответствует рабочему давлению.

**Внимание!** Необходима проверка на химическую стойкость к перекачиваемой среде не только проточной части насоса, но и датчика давления. Максимальная температура среды для датчика давления +85 °С.

## CRNE 5

Группа продукта F5

| Тип продукта | Мощность P <sub>2</sub> , кВт | Муфта PJE 1 1/4", HQQE          |         |   | Фланец по DIN DN 25/ DN 32, HQQE |                                 |         |   | Диапазон измерения датчика, бар |      |
|--------------|-------------------------------|---------------------------------|---------|---|----------------------------------|---------------------------------|---------|---|---------------------------------|------|
|              |                               | без датчика давления № продукта | EUR     | с датчиком <sup>1</sup> давления № продукта | EUR                              | без датчика давления № продукта | EUR     | с датчиком <sup>1</sup> давления № продукта |                                 | EUR  |
| CRNE 5-2     | 0,55                          | 98390110                        | 1099,00 | 98390164                                    | 1231,00                          | 98390117                        | 1151,00 | 98390170                                    | 1283,00                         | 0-4  |
| CRNE 5-4     | 1,1                           | 98390111                        | 1282,00 | 98390165                                    | 1414,00                          | 98390118                        | 1334,00 | 98390171                                    | 1466,00                         | 0-6  |
| CRNE 5-5     | 1,5                           | 98390144                        | 1683,00 | 98390186                                    | 1814,00                          | 98390152                        | 1734,00 | 98390194                                    | 1866,00                         | 0-6  |
| CRNE 5-9     | 2,2                           | 98390145                        | 2087,00 | 98390187                                    | 2219,00                          | 98390153                        | 2139,00 | 98390195                                    | 2271,00                         | 0-10 |
| CRNE 5-12    | 3                             | 99072230                        | 2400,00 | 99072259                                    | 2532,00                          | 99072237                        | 2452,00 | 99072265                                    | 2584,00                         | 0-16 |
| CRNE 5-16    | 4                             | 99072231                        | 2861,00 | 99072260                                    | 2993,00                          | 99072238                        | 2913,00 | 99072266                                    | 3045,00                         | 0-25 |
| CRNE 5-22    | 5,5                           | –                               | –       | –   | –                                | 99072239                        | 3517,00 | 99072267                                    | 3649,00                         | 0-25 |
| CRNE 5-24    | 7,5                           | –                               | –       | –   | –                                | 99075989                        | 4157,00 | 99075995                                    | 4289,00                         | 0-25 |

## CRNE 10

Группа продукта F5

| Тип продукта | Мощность P <sub>2</sub> , кВт | Муфта PJE 2", HQQE              |         |   | Фланец по DIN DN 40, HQQE |                                 |         |   | Диапазон измерения датчика, бар |      |
|--------------|-------------------------------|---------------------------------|---------|---|---------------------------|---------------------------------|---------|---|---------------------------------|------|
|              |                               | без датчика давления № продукта | EUR     | с датчиком <sup>1</sup> давления № продукта | EUR                       | без датчика давления № продукта | EUR     | с датчиком <sup>1</sup> давления № продукта |                                 | EUR  |
| CRNE 10-01   | 0,75                          | 98390306                        | 1254,00 | 98390331                                    | 1382,00                   | 98390311                        | 1314,00 | 98390335                                    | 1442,00                         | 0-4  |
| CRNE 10-02   | 1,5                           | 98390319                        | 1753,00 | 98390343                                    | 1881,00                   | 98390323                        | 1813,00 | 98390347                                    | 1941,00                         | 0-6  |
| CRNE 10-03   | 2,2                           | 98390320                        | 2121,00 | 98390344                                    | 2249,00                   | 98390324                        | 2181,00 | 98390348                                    | 2309,00                         | 0-6  |
| CRNE 10-05   | 3                             | 99071483                        | 2432,00 | 99071499                                    | 2560,00                   | 99071488                        | 2492,00 | 99071504                                    | 2620,00                         | 0-10 |
| CRNE 10-06   | 4                             | 99071484                        | 2957,00 | 99071500                                    | 3085,00                   | 99071490                        | 3017,00 | 99071506                                    | 3145,00                         | 0-16 |
| CRNE 10-09   | 5,5                           | 99071819                        | 3626,00 | 99071841                                    | 3754,00                   | 99071826                        | 3686,00 | 99071850                                    | 3814,00                         | 0-16 |
| CRNE 10-12   | 7,5                           | 99071820                        | 4466,00 | 99071843                                    | 4594,00                   | 99071827                        | 4526,00 | 99071851                                    | 4654,00                         | 0-25 |
| CRNE 10-17   | 11                            | 99071821                        | 5793,00 | 99071844                                    | 5921,00                   | 99071829                        | 5853,00 | 99071852                                    | 5981,00                         | 0-25 |

## CRNE 15

Группа продукта F5

| Тип продукта | Мощность P <sub>2</sub> , кВт | Муфта PJE 2", HQQE              |         |   | Фланец по DIN DN 50, HQQE |                                 |         |   | Диапазон измерения датчика, бар |      |
|--------------|-------------------------------|---------------------------------|---------|---|---------------------------|---------------------------------|---------|---|---------------------------------|------|
|              |                               | без датчика давления № продукта | EUR     | с датчиком <sup>1</sup> давления № продукта | EUR                       | без датчика давления № продукта | EUR     | с датчиком <sup>1</sup> давления № продукта |                                 | EUR  |
| CRNE 15-01   | 1,5                           | 98390743                        | 1746,00 | 98390756                                    | 1874,00                   | 98390746                        | 1820,00 | 98390758                                    | 1948,00                         | 0-4  |
| CRNE 15-02   | 3                             | 99071581                        | 2404,00 | 99071626                                    | 2532,00                   | 99071604                        | 2478,00 | 99071636                                    | 2606,00                         | 0-10 |
| CRNE 15-03   | 4                             | 99071582                        | 2922,00 | 99071627                                    | 3050,00                   | 99071605                        | 2996,00 | 99071637                                    | 3124,00                         | 0-10 |
| CRNE 15-04   | 5,5                           | 99071584                        | 3529,00 | 99071628                                    | 3657,00                   | 99071606                        | 3602,00 | 99071638                                    | 3730,00                         | 0-10 |
| CRNE 15-05   | 7,5                           | 99071586                        | 4207,00 | 99071629                                    | 4335,00                   | 99071607                        | 4281,00 | 99071640                                    | 4409,00                         | 0-16 |
| CRNE 15-08   | 11                            | 99071587                        | 5472,00 | 99071630                                    | 5600,00                   | 99071608                        | 5546,00 | 99071641                                    | 5674,00                         | 0-25 |
| CRNE 15-10   | 15                            | 96514546                        | 6752,00 | 96514615                                    | 6880,00                   | 96514538                        | 6826,00 | 96514607                                    | 6954,00                         | 0-25 |
| CRNE 15-12   | 18,5                          | 96514547                        | 8173,00 | 96514616                                    | 8301,00                   | 96514539                        | 8247,00 | 96514608                                    | 8375,00                         | 0-25 |

## CRNE 20

Группа продукта F5

| Тип продукта | Мощность P <sub>2</sub> , кВт | Муфта PJE 2", HQQE              |         |   | Фланец по DIN DN 50, HQQE |                                 |         |   | Диапазон измерения датчика, бар |      |
|--------------|-------------------------------|---------------------------------|---------|---|---------------------------|---------------------------------|---------|---|---------------------------------|------|
|              |                               | без датчика давления № продукта | EUR     | с датчиком <sup>1</sup> давления № продукта | EUR                       | без датчика давления № продукта | EUR     | с датчиком <sup>1</sup> давления № продукта |                                 | EUR  |
| CRNE 20-01   | 2,2                           | 98390789                        | 2119,00 | 98390796                                    | 2247,00                   | 98390792                        | 2193,00 | 98390798                                    | 2321,00                         | 0-4  |
| CRNE 20-02   | 4                             | 99071708                        | 2957,00 | 99071746                                    | 3085,00                   | 99071718                        | 3030,00 | 99071765                                    | 3158,00                         | 0-10 |
| CRNE 20-03   | 5,5                           | 99071709                        | 3571,00 | 99071747                                    | 3699,00                   | 99071719                        | 3645,00 | 99071766                                    | 3773,00                         | 0-10 |
| CRNE 20-04   | 7,5                           | 99071710                        | 4258,00 | 99071748                                    | 4386,00                   | 99071720                        | 4332,00 | 99071767                                    | 4460,00                         | 0-10 |
| CRNE 20-06   | 11                            | 99071712                        | 5539,00 | 99071749                                    | 5667,00                   | 99071722                        | 5612,00 | 99071768                                    | 5740,00                         | 0-16 |
| CRNE 20-08   | 15                            | 96514678                        | 6837,00 | 96514738                                    | 6965,00                   | 96514671                        | 6911,00 | 96514731                                    | 7039,00                         | 0-25 |
| CRNE 20-10   | 18,5                          | 96514679                        | 8276,00 | 96514739                                    | 8404,00                   | 96514672                        | 8350,00 | 96514732                                    | 8478,00                         | 0-25 |

<sup>1</sup> **Внимание!** При наличии подпора необходимо убедиться, что диапазон измерения датчика давления соответствует рабочему давлению.

**Внимание!** Необходима проверка на химическую стойкость к перекачиваемой среде не только проточной части насоса, но и датчика давления. Максимальная температура среды для датчика давления +85 °С.

Цены указаны на условиях «склад-Москва» без НДС.  
Рекомендованные розничные цены с 01.03.2020.



**CRNE 32, 45, 64, 95**

Группа продукта F5

| Тип продукта | Мощность<br>P <sub>2</sub> , кВт | Макс. допустимое<br>рабочее давление | Фланец по DIN, HQQE                |                 |  |                 | Диапазон<br>измерения<br>датчика, бар |
|--------------|----------------------------------|--------------------------------------|------------------------------------|-----------------|--|-----------------|---------------------------------------|
|              |                                  |                                      | без датчика давления<br>№ продукта | EUR             | с датчиком давления <sup>1</sup><br>№ продукта | EUR             |                                       |
| CRNE 32-1-1  | 2,2                              | DN65 / PN 16                         | 98390934                           | <b>2759,00</b>  | 98390936                                       | <b>2888,00</b>  | 0-6                                   |
| CRNE 32-1    | 3                                | DN65 / PN 16                         | 99071972                           | <b>2999,00</b>  | 99071999                                       | <b>3128,00</b>  | 0-6                                   |
| CRNE 32-2-1  | 5,5                              | DN65 / PN 16                         | 99071983                           | <b>4243,00</b>  | 99072000                                       | <b>4373,00</b>  | 0-10                                  |
| CRNE 32-2    | 7,5                              | DN65 / PN 16                         | 99071984                           | <b>5049,00</b>  | 99072001                                       | <b>5178,00</b>  | 0-10                                  |
| CRNE 32-4-2  | 11                               | DN65 / PN 16                         | 99071985                           | <b>6724,00</b>  | 99072003                                       | <b>6853,00</b>  | 0-16                                  |
| CRNE 32-5-2  | 15                               | DN65 / PN 16                         | 96122699                           | <b>8394,00</b>  | 96122707                                       | <b>8523,00</b>  | 0-16                                  |
| CRNE 32-6    | 18,5                             | DN65 / PN 30                         | 96122700                           | <b>9925,00</b>  | 96122708                                       | <b>10054,00</b> | 0-25                                  |
| CRNE 32-7    | 22                               | DN65 / PN 30                         | 96122701                           | <b>11188,00</b> | 96122709                                       | <b>11317,00</b> | 0-25                                  |
| CRNE 45-1-1  | 5,5                              | DN80 / PN 16                         | 99072029                           | <b>4153,00</b>  | 99072049                                       | <b>4283,00</b>  | 0-6                                   |
| CRNE 45-1    | 7,5                              | DN80 / PN 16                         | 99072030                           | <b>5032,00</b>  | 99072050                                       | <b>5161,00</b>  | 0-6                                   |
| CRNE 45-2-2  | 11                               | DN80 / PN 16                         | 99072031                           | <b>6548,00</b>  | 99072051                                       | <b>6677,00</b>  | 0-10                                  |
| CRNE 45-2-1  | 11                               | DN80 / PN 16                         | 99072032                           | <b>6548,00</b>  | 99072052                                       | <b>6677,00</b>  | 0-10                                  |
| CRNE 45-2    | 15                               | DN80 / PN 16                         | 96123437                           | <b>8184,00</b>  | 96123445                                       | <b>8313,00</b>  | 0-10                                  |
| CRNE 45-3    | 18,5                             | DN80 / PN 16                         | 96123438                           | <b>9684,00</b>  | 96123446                                       | <b>9814,00</b>  | 0-16                                  |
| CRNE 45-4-2  | 22                               | DN80 / PN 16                         | 96123439                           | <b>11055,00</b> | 96123447                                       | <b>11185,00</b> | 0-16                                  |
| CRNE 64-1-1  | 7,5                              | DN100 / PN 16                        | 99072078                           | <b>5018,00</b>  | 99072087                                       | <b>5147,00</b>  | 0-6                                   |
| CRNE 64-1    | 11                               | DN100 / PN 16                        | 99072079                           | <b>6639,00</b>  | 99072088                                       | <b>6768,00</b>  | 0-6                                   |
| CRNE 64-2-2  | 15                               | DN100 / PN 16                        | 96124018                           | <b>7977,00</b>  | 96124023                                       | <b>8106,00</b>  | 0-10                                  |
| CRNE 64-2-1  | 18,5                             | DN100 / PN 16                        | 96124019                           | <b>9441,00</b>  | 96124024                                       | <b>9570,00</b>  | 0-10                                  |
| CRNE 64-3-2  | 22                               | DN100 / PN 16                        | 96124020                           | <b>10700,00</b> | 96124025                                       | <b>10829,00</b> | 0-16                                  |
| CRNE 95-1-1  | 11                               | DN100 / PN 16                        | 99264375                           | <b>6624,00</b>  | 99264434                                       | <b>6753,00</b>  | 0-16                                  |
| CRNE 95-1    | 15                               | DN100 / PN 16                        | 99264376                           | <b>8166,00</b>  | 99264435                                       | <b>8295,00</b>  | 0-16                                  |
| CRNE 95-2-2  | 18,5                             | DN100 / PN 16                        | 99264377                           | <b>9449,00</b>  | 99264436                                       | <b>9579,00</b>  | 0-16                                  |
| CRNE 95-2-1  | 22                               | DN100 / PN 16                        | 99264378                           | <b>10637,00</b> | 99264437                                       | <b>10766,00</b> | 0-16                                  |

5

**CRNE 125, 155**

Группа продукта F5

| Тип продукта | Мощность<br>P <sub>2</sub> , кВт | Макс. допустимое<br>рабочее давление | Фланец по DIN, HQQE                |                |  |                | Диапазон<br>измерения<br>датчика, бар |
|--------------|----------------------------------|--------------------------------------|------------------------------------|----------------|--|----------------|---------------------------------------|
|              |                                  |                                      | без датчика давления<br>№ продукта | EUR            | с датчиком давления <sup>1</sup><br>№ продукта | EUR            |                                       |
| CRNE 125-1   | 18,5                             | DN150/PN 16                          | 99264400                           | <b>9293,00</b> | 99264456                                       | <b>9411,00</b> | 0-16                                  |
| CRNE 155-1-1 | 18,5                             | DN150/PN 16                          | 99264411                           | <b>9335,00</b> | 99264465                                       | <b>9455,00</b> | 0-16                                  |

<sup>1</sup> **Внимание!** При наличии подпора необходимо убедиться, что диапазон измерения датчика давления соответствует рабочему давлению.

**Внимание!** Необходима проверка на химическую стойкость к перекачиваемой среде не только проточной части насоса, но и датчика давления. Максимальная температура среды для датчика давления +85 °С.

# Принадлежности для вертикальных многоступенчатых насосов

## Ответные фланцы

Цены указаны за один фланец. Для одного насоса необходимо заказывать 2 шт. Группа продукта Z

| Для насосов           | Тип фланца                  | Присоединение | Давление, бар | № продукта | EUR        |
|-----------------------|-----------------------------|---------------|---------------|------------|------------|
| <b>CR 1, 3, 5</b>     | Фланец с внутренней резьбой | Rp 1"         | PN 16         | 409901     | 27,00      |
|                       | Фланец с внутренней резьбой | Rp 1 1/4"     | PN 16         | 419901     | 36,00      |
|                       | Приварной фланец            | DN 25         | PN 25         | 409902     | 27,00      |
|                       | Приварной фланец            | DN 32         | PN 25         | 419902     | 36,00      |
| <b>CR 10</b>          | Фланец с внутренней резьбой | Rp 1 1/2"     | PN 16         | 429902     | 44,00      |
|                       | Фланец с внутренней резьбой | Rp 2"         | PN 16         | 429904     | 44,00      |
|                       | Приварной фланец            | DN 40         | PN 40         | 429901     | 48,00      |
| <b>CR 15, 20</b>      | Фланец с внутренней резьбой | Rp 2"         | PN 16         | 339903     | 51,00      |
|                       | Приварной фланец            | DN 50         | PN 25         | 339901     | 63,00      |
| <b>CR 32</b>          | Фланец с внутренней резьбой | Rp 2 1/2"     | PN 16         | 349902     | 36,00      |
|                       | Приварной фланец            | DN 65         | PN 16         | 349904     | 36,00      |
|                       | Приварной фланец            | DN 65         | PN 40         | 349905     | 75,00      |
| <b>CR 45</b>          | Фланец с внутренней резьбой | Rp 3"         | PN 16         | 350540     | 44,00      |
|                       | Приварной фланец            | DN 80         | PN 16         | 350541     | 44,00      |
|                       | Приварной фланец            | DN 80         | PN 40         | 350542     | 75,00      |
| <b>CR 64, CR 90</b>   | Фланец с внутренней резьбой | Rp 4"         | PN 16         | 369901     | 51,00      |
|                       | Приварной фланец            | DN 100        | PN 16         | 369902     | 83,00      |
|                       | Приварной фланец            | DN 100        | PN 40         | 369905     | 60,00      |
| <b>CR 120, CR 150</b> | Приварной фланец            | DN 125        | PN 40         | 96750475   | 122,00     |
|                       | Приварной фланец            | DN 150        | PN 40         | 96750476   | 178,00     |
| <b>CR 95</b>          | Приварной фланец            | DN 100        | PN 16         | 369902     | 83,00      |
|                       | Приварной фланец            | DN 100        | PN 25/40      | –          | по запросу |
| <b>CR 125, CR 155</b> | Приварной фланец            | DN 150        | PN 16         | 96931826   | 117,00     |
|                       | Приварной фланец            | DN 150        | PN 25/40      | 96931822   | 123,00     |

## Ответные фланцы из нержавеющей стали

Цены указаны за один фланец. Для одного насоса необходимо заказывать 2 шт. Группа продукта Z

| Для насосов             | Тип фланца                  | Присоединение | Давление, бар | № продукта | EUR        |
|-------------------------|-----------------------------|---------------|---------------|------------|------------|
| <b>CRN 1, 3, 5</b>      | Фланец с внутренней резьбой | Rp 1"         | PN 16         | 405284     | 139,00     |
|                         | Фланец с внутренней резьбой | Rp 1 1/4"     | PN 16         | 415304     | 139,00     |
|                         | Приварной фланец            | DN 25         | PN 25         | 405285     | 139,00     |
|                         | Приварной фланец            | DN 32         | PN 25         | 415305     | 157,00     |
| <b>CRN 10</b>           | Фланец с внутренней резьбой | Rp 1 1/2"     | PN 16         | 425245     | 139,00     |
|                         | Приварной фланец            | DN 40         | PN 25         | 425246     | 157,00     |
| <b>CRN 15, 20</b>       | Фланец с внутренней резьбой | Rp 2"         | PN 16         | 335254     | 157,00     |
|                         | Приварной фланец            | DN 50         | PN 25         | 335255     | 157,00     |
| <b>CRN 32</b>           | Фланец с внутренней резьбой | Rp 2 1/2"     | PN 16         | 349910     | 157,00     |
|                         | Приварной фланец            | DN 65         | PN 40         | 349908     | 157,00     |
| <b>CRN 45</b>           | Фланец с внутренней резьбой | Rp 3"         | PN 16         | 350543     | 236,00     |
|                         | Приварной фланец            | DN 80         | PN 16         | 350544     | 236,00     |
|                         | Приварной фланец            | DN 80         | PN 40         | 350545     | 236,00     |
| <b>CRN 64, CRN 90</b>   | Фланец с внутренней резьбой | Rp 4"         | PN 16         | 369904     | 255,00     |
|                         | Приварной фланец            | DN 100        | PN 16         | 369903     | 255,00     |
|                         | Приварной фланец            | DN 100        | PN 40         | 369906     | 255,00     |
| <b>CRN 120, CRN 150</b> | Приварной фланец            | DN 125        | PN 40         | 96750477   | 408,00     |
|                         | Приварной фланец            | DN 150        | PN 40         | 96750478   | 611,00     |
| <b>CRN 95</b>           | Приварной фланец            | DN 100        | PN 16         | –          | по запросу |
|                         | Приварной фланец            | DN 100        | PN 25/40      | 369906     | 255,00     |
| <b>CRN 125, CRN 155</b> | Приварной фланец            | DN 150        | PN 16         | 98052936   | 213,00     |
|                         | Приварной фланец            | DN 150        | PN 25/40      | 96750478   | 611,00     |

**Внимание!** Типоразмер фланцев по давлению должен совпадать с типоразмером насоса по давлению.

Цены указаны на условиях «склад-Москва» без НДС.  
Рекомендованные розничные цены с 01.03.2020.

# Принадлежности для вертикальных многоступенчатых насосов

## Трубное соединение Victaulic (PJE)

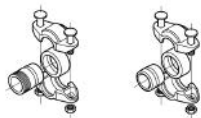

### Муфта с патрубком

(для насосов CRN материал патрубка – нержавеющая сталь, для насосов CRT – титан)

Цены указаны за одну муфту. Для одного насоса необходимо заказывать 2 шт.

Группа продукта Z

| Для насосов    | Тип присоединения  | Присоединение | Давление, бар | Материал уплотнения | № продукта          | EUR за штуку |
|----------------|--------------------|---------------|---------------|---------------------|---------------------|--------------|
| CRN 1, 3, 5    | Наружная резьба    | R 1 1/4"      | 80            | EPDM                | 419911 <sup>A</sup> | 48,00        |
|                |                    |               |               | Viton               | 419905              | 139,00       |
|                | Сварное соединение | DN 32         | 80            | EPDM                | 419912              | 43,00        |
| CRN 10, 15, 20 | Наружная резьба    | R 2"          | 70            | EPDM                | 339911              | 50,00        |
|                |                    |               |               | Viton               | 339918              | 150,00       |
|                | Сварное соединение | DN 50         | 70            | EPDM                | 339910              | 49,00        |
|                |                    |               |               | Viton               | 339917              | 149,00       |
| CRT 2, 4       | Наружная резьба    | R 1 1/4"      | 80            | EPDM                | 415520              | 103,00       |
|                |                    |               |               | Viton               | 415538              | 184,00       |
|                | Сварное            | DN 32         | 80            | EPDM                | 415521              | 85,00        |
| CRT 8, 16      | Наружная резьба    | R 2"          | 70            | EPDM                | 425935              | 180,00       |
|                |                    |               |               | Viton               | 425951              | 271,00       |
|                | Сварное            | DN 50         | 70            | EPDM                | 425934              | 174,00       |
|                |                    |               |               | Viton               | 425952              | 218,00       |

### Муфта без патрубка

Цены указаны за одну муфту. Для одного насоса необходимо заказывать 2 шт.

Группа продукта Z



| Для насосов    | Присоединение | Давление, бар | Материал уплотнения | № продукта | EUR за штуку |
|----------------|---------------|---------------|---------------------|------------|--------------|
| CRN 1, 3, 5    | R 1 1/4"      |               | EPDM                | 00ID1781   | 16,00        |
|                |               |               | Viton               | 00ID6742   | 75,00        |
| CRN 10, 15, 20 | DN 50         |               | EPDM                | 00ID2643   | 17,00        |
|                |               |               | Viton               | 00ID6743   | 72,00        |

## Трубные соединения под основание FlexiClamp

### Муфта Flexi Clamp с патрубком

Цены указаны за одну муфту. Для одного насоса необходимо заказывать 2 шт.

Группа продукта Z

| Для насосов        | Тип присоединения  | Присоединение | Давление, бар | Материал уплотнения | № продукта | EUR за штуку  |
|--------------------|--------------------|---------------|---------------|---------------------|------------|---------------|
| <b>CRN 1, 3, 5</b> | Внутренняя резьба  | Rp 1"         | 25            | EPDM                | 405280     | <b>97,00</b>  |
|                    |                    |               |               | Viton               | 405281     | <b>97,00</b>  |
|                    | Сварное соединение | 28,5 мм       | 25            | EPDM                | 405282     | <b>95,00</b>  |
|                    |                    |               |               | Viton               | 405283     | <b>95,00</b>  |
| <b>CRN 1, 3, 5</b> | Внутренняя резьба  | Rp 1 1/4"     | 25            | EPDM                | 415296     | <b>95,00</b>  |
|                    |                    |               |               | Viton               | 415297     | <b>95,00</b>  |
|                    | Сварное соединение | 37,2 мм       | 25            | EPDM                | 415300     | <b>95,00</b>  |
|                    |                    |               |               | Viton               | 415301     | <b>96,00</b>  |
| <b>CRN 10</b>      | Внутренняя резьба  | Rp 1 1/2"     | 25            | EPDM                | 425238     | <b>153,00</b> |
|                    |                    |               |               | Viton               | 425239     | <b>154,00</b> |
|                    | Сварное соединение | 43,1 мм       | 25            | EPDM                | 425242     | <b>142,00</b> |
|                    |                    |               |               | Viton               | 425243     | <b>143,00</b> |
| <b>CRN 15, 20</b>  | Внутренняя резьба  | Rp 2"         | 25            | EPDM                | 335241     | <b>156,00</b> |
|                    |                    |               |               | Viton               | 335242     | <b>157,00</b> |
|                    | Сварное соединение | 54,5 мм       | 25            | EPDM                | 335251     | <b>140,00</b> |
|                    |                    |               |               | Viton               | 335252     | <b>143,00</b> |



### Переходники для основания Flexi Clamp

Группа продукта Z

| Для насосов        | Тип соединения   | Присоединение | Давление, бар | Материал уплотнения | № продукта | EUR за штуку  |
|--------------------|--|---------------|---------------|---------------------|------------|---------------|
| <b>CRN 1, 3, 5</b> | переходник с наружной резьбой Union                    | G 2"          | 25            | EPDM                | 96449743   | <b>93,00</b>  |
|                    |  |               |               | Viton               | 96449744   | <b>103,00</b> |
| <b>CRN 1, 3, 5</b> | переходник с фланцевым соединением DIN                 | DN 25 / DN 32 | 16            | EPDM                | 96449745   | <b>116,00</b> |
|                    |  |               |               | Viton               | 96449900   | <b>124,00</b> |
| <b>CRN 1, 3, 5</b> | овальный фланец из чугуна (в комплект входит 2 фланца) | Rp 1"         | 16            | Клинггерсил         | 96449748   | <b>31,00</b>  |
|                    |  | Rp 1 1/4"     |               |                     | 96449749   | <b>31,00</b>  |
|                    | овальный фланец из нержавеющей стали                   | Rp 1"         | 16            | Клинггерсил         | 96449746   | <b>27,00</b>  |
|                    |  | Rp 1 1/4"     |               |                     | 96449747   | <b>27,00</b>  |



## Горизонтальные многоступенчатые центробежные насосы CM(E)

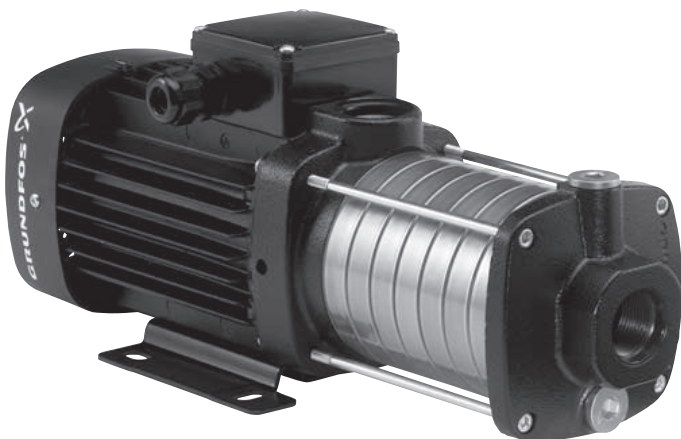

- › Компактная и удобная для установки в систему модульная конструкция

- › Оптимизированная проточная часть с различными вариантами присоединений



- › Насосы CME со встроенным преобразователем частоты вращения для обеспечения работы системы в наиболее оптимальных условиях с низким энергопотреблением

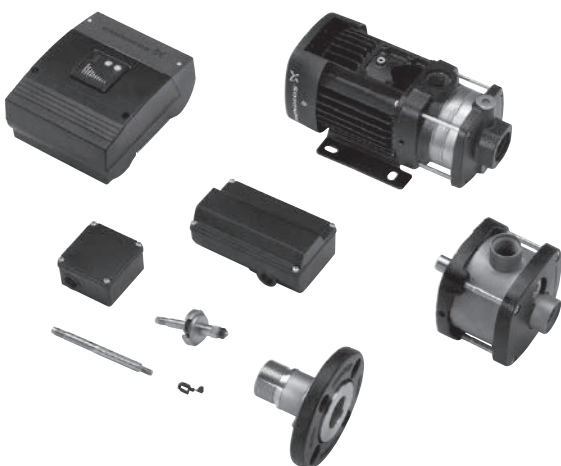

- › Широкий диапазон температур перекачиваемой жидкости от -30 до +120 °C

- › Наличие индикатора направления вращения трехфазных электродвигателей, облегчающее ввод в эксплуатацию и гарантирующее правильность подключения



Цены указаны на условиях «склад-Москва» без НДС.  
Рекомендованные розничные цены с 01.03.2020.

**Горизонтальные многоступенчатые центробежные насосы СМ исполнение А**



- Перекачиваемая жидкость:** Взрывобезопасная, не содержащая твердых или волокнистых включений, химически нейтральная к материалам насоса.  
Для перекачивания химически агрессивных жидкостей необходимо выбрать соответствующую комбинацию материалов насоса, стойких к рабочей среде.
- Материал:** Исполнение А: рабочие колеса и камеры выполнены из нержавеющей стали AISI304, всасывающий и напорные патрубки из чугуна.
- Тип присоединения:** Резьба Rp.
- Номинальное напряжение:** 1 × 230 В; 3 × 220-240D/380-415Y В.
- Номинальная частота:** 50 Гц.
- Степень защиты:** IP55.
- Класс энергоэффективности:** От 0,85 кВт (включительно) IE2.
- Скорость вращения:** 2900 об/мин.

**СМ 1 исполнение А**

Торцевое уплотнение: пара трения оксид алюминия/графит, эластомеры EPDM (AVBE), Viton (AVBV).

Осевой всасывающий патрубок Rp 1", радиальный напорный патрубок Rp 1".

Группа продукта F6

| Тип продукта | Мощность P <sub>2</sub> , кВт | AVBE 1 × 230 В № продукта | EUR    | AVBV 1 × 230 В № продукта | EUR    | Мощность P <sub>2</sub> , кВт | AVBE 3 × 400 В № продукта | EUR    | AVBV 3 × 400 В № продукта | EUR    |
|--------------|-------------------------------|---------------------------|--------|---------------------------|--------|-------------------------------|---------------------------|--------|---------------------------|--------|
| СМ 1-2       | 0,3                           | 96935383 <sup>A</sup>     | 175,00 | 96989421                  | 178,00 | 0,46                          | 96935384                  | 168,00 | 97516508                  | 171,00 |
| СМ 1-3       | 0,3                           | 96806792 <sup>A</sup>     | 191,00 | 97516509                  | 194,00 | 0,46                          | 96935387 <sup>A</sup>     | 184,00 | 97516510                  | 187,00 |
| СМ 1-4       | 0,5                           | 96935390 <sup>A</sup>     | 210,00 | 97516511                  | 213,00 | 0,46                          | 96935391                  | 200,00 | 97516512                  | 203,00 |
| СМ 1-5       | 0,5                           | 96806794                  | 222,00 | 97516513                  | 225,00 | 0,46                          | 96935404 <sup>A</sup>     | 212,00 | 97516514                  | 215,00 |
| СМ 1-6       | 0,5                           | 96935407 <sup>A</sup>     | 236,00 | 97516515                  | 239,00 | 0,46                          | 96935408                  | 226,00 | 97516516                  | 229,00 |
| СМ 1-7       | 0,5                           | 96806796                  | 266,00 | 97516517                  | 269,00 | 0,65                          | 96935411                  | 256,00 | 97516518                  | 259,00 |
| СМ 1-8       | 0,67                          | 96806798                  | 285,00 | 97516519                  | 288,00 | 0,65                          | 96935414                  | 272,00 | 97516520                  | 275,00 |

**СМ 1 исполнение А**

Торцевое уплотнение: пара трения оксид алюминия/графит, эластомеры EPDM (AVBE), Viton (AVBV).

Осевой всасывающий патрубок Rp 1", радиальный напорный патрубок Rp 1".

Группа продукта F6

| Тип продукта | Мощность P <sub>2</sub> , кВт | AQQE 1 × 230 В № продукта | EUR    | AQQV 1 × 230 В № продукта | EUR    | Мощность P <sub>2</sub> , кВт | AQQE 3 × 400 В № продукта | EUR    | AQQV 3 × 400 В № продукта | EUR    |
|--------------|-------------------------------|---------------------------|--------|---------------------------|--------|-------------------------------|---------------------------|--------|---------------------------|--------|
| СМ 1-2       | 0,3                           | 97516557                  | 183,00 | 97516586                  | 186,00 | 0,46                          | 97516558                  | 176,00 | 97516587                  | 179,00 |
| СМ 1-3       | 0,3                           | 96807016                  | 199,00 | 97516588                  | 202,00 | 0,46                          | 97516559                  | 192,00 | 97516589                  | 195,00 |
| СМ 1-4       | 0,5                           | 97516560                  | 218,00 | 97516590                  | 221,00 | 0,46                          | 97514257                  | 208,00 | 96989472                  | 211,00 |
| СМ 1-5       | 0,5                           | 96807018                  | 230,00 | 97516591                  | 233,00 | 0,46                          | 97516561                  | 220,00 | 97516592                  | 223,00 |
| СМ 1-6       | 0,5                           | 97516562                  | 244,00 | 97516593                  | 247,00 | 0,46                          | 97516563                  | 234,00 | 96806800                  | 237,00 |
| СМ 1-7       | 0,5                           | 96807020                  | 274,00 | 97516594                  | 277,00 | 0,65                          | 97516564                  | 264,00 | 97516595                  | 268,00 |
| СМ 1-8       | 0,67                          | 96807021                  | 293,00 | 97516596                  | 296,00 | 0,65                          | 96967504                  | 280,00 | 96806801                  | 284,00 |

**СМ 3 исполнение А**

Торцевое уплотнение: пара трения оксид алюминия/графит, эластомеры EPDM (AVBE), Viton (AVBV).

Осевой всасывающий патрубок Rp 1", радиальный напорный патрубок Rp 1".

Группа продукта F6

| Тип продукта | Мощность P <sub>2</sub> , кВт | AVBE 1 × 230 В № продукта | EUR    | AVBV 1 × 230 В № продукта | EUR    | Мощность P <sub>2</sub> , кВт | AVBE 3 × 400 В № продукта | EUR    | AVBV 3 × 400 В № продукта | EUR    |
|--------------|-------------------------------|---------------------------|--------|---------------------------|--------|-------------------------------|---------------------------|--------|---------------------------|--------|
| СМ 3-2       | 0,3                           | 96806802 <sup>A</sup>     | 180,00 | 97516521                  | 183,00 | 0,46                          | 96935429                  | 173,00 | 97516522                  | 176,00 |
| СМ 3-3       | 0,5                           | 96806803 <sup>A</sup>     | 199,00 | 97516523                  | 202,00 | 0,46                          | 96806830 <sup>A</sup>     | 189,00 | 96806832                  | 192,00 |
| СМ 3-4       | 0,5                           | 96806858 <sup>A</sup>     | 215,00 | 96806861                  | 218,00 | 0,46                          | 96806807 <sup>A</sup>     | 205,00 | 97516524                  | 208,00 |
| СМ 3-5       | 0,5                           | 96806804 <sup>A</sup>     | 229,00 | 97516525                  | 232,00 | 0,65                          | 96806834 <sup>A</sup>     | 219,00 | 97516526                  | 222,00 |
| СМ 3-6       | 0,67                          | 96806805 <sup>A</sup>     | 257,00 | 97516527                  | 260,00 | 0,65                          | 96806808 <sup>A</sup>     | 244,00 | 97516528                  | 247,00 |
| СМ 3-7       | 0,9                           | 96935437                  | 320,00 | 97516529                  | 323,00 | 0,85                          | 96935438                  | 300,00 | 97516530                  | 304,00 |
| СМ 3-8       | 0,9                           | 96806806                  | 376,00 | 97516531                  | 380,00 | 1,2                           | 96806809                  | 357,00 | 97516532                  | 360,00 |

<sup>A</sup> – поддерживается складской запас готового продукта; <sup>B</sup> – поддерживается складской запас компонентов для сборки продукта.

**СМ 3 исполнение А**

Торцевое уплотнение: пара трения карбид кремния/карбид кремния, эластомеры EPDM (AQQE), Viton (AQQV).

Осевой всасывающий патрубок Rp 1", радиальный напорный патрубок Rp 1".

Группа продукта F6

| Тип продукта | Мощность P <sub>2</sub> , кВт | AQQE 1 x 230 В № продукта | EUR    | AQQV 1 x 230 В № продукта | EUR    | Мощность P <sub>2</sub> , кВт | AQQE 3 x 400 В № продукта | EUR    | AQQV 3 x 400 В № продукта | EUR    |
|--------------|-------------------------------|---------------------------|--------|---------------------------|--------|-------------------------------|---------------------------|--------|---------------------------|--------|
| СМ 3-2       | 0,3                           | 96807022                  | 188,00 | 97516597                  | 191,00 | 0,46                          | 96974693                  | 181,00 | 97516598                  | 184,00 |
| СМ 3-3       | 0,5                           | 96807023                  | 207,00 | 96976836                  | 210,00 | 0,46                          | 96974692                  | 197,00 | 97516599                  | 200,00 |
| СМ 3-4       | 0,5                           | 97516565                  | 223,00 | 97516600                  | 226,00 | 0,46                          | 96807026                  | 213,00 | 97516601                  | 216,00 |
| СМ 3-5       | 0,5                           | 96807024                  | 237,00 | 96976835                  | 240,00 | 0,65                          | 97516566                  | 227,00 | 97516602                  | 231,00 |
| СМ 3-6       | 0,67                          | 96807025                  | 265,00 | 97516603                  | 268,00 | 0,65                          | 96807027                  | 252,00 | 97516604                  | 255,00 |
| СМ 3-7       | 0,9                           | 97516567                  | 328,00 | 97516605                  | 331,00 | 0,85                          | 97516568                  | 309,00 | 97516606                  | 312,00 |
| СМ 3-8       | 0,9                           | 97516569                  | 385,00 | 97516607                  | 388,00 | 1,2                           | 96807028                  | 365,00 | 97516608                  | 368,00 |

**СМ 5 исполнение А**

Торцевое уплотнение: пара трения оксид алюминия/графит, эластомеры EPDM (AVBE), Viton (AVBV).

Осевой всасывающий патрубок Rp 1 1/4", радиальный напорный патрубок Rp 1".

Группа продукта F6

| Тип продукта | Мощность P <sub>2</sub> , кВт | AVBE 1 x 230 В № продукта | EUR    | AVBV 1 x 230 В № продукта | EUR    | Мощность P <sub>2</sub> , кВт | AVBE 3 x 400 В № продукта | EUR    | AVBV 3 x 400 В № продукта | EUR    |
|--------------|-------------------------------|---------------------------|--------|---------------------------|--------|-------------------------------|---------------------------|--------|---------------------------|--------|
| СМ 5-2       | 0,5                           | 96806811                  | 195,00 | 96806862                  | 198,00 | 0,46                          | 96806816                  | 186,00 | 97516533                  | 189,00 |
| СМ 5-3       | 0,5                           | 96806812 <sup>А</sup>     | 210,00 | 96806859                  | 213,00 | 0,65                          | 96806817 <sup>А</sup>     | 200,00 | 97516534                  | 203,00 |
| СМ 5-4       | 0,67                          | 96806833 <sup>А</sup>     | 229,00 | 97516535                  | 232,00 | 0,85                          | 96806831 <sup>А</sup>     | 216,00 | 97516536                  | 219,00 |
| СМ 5-5       | 0,9                           | 96806813 <sup>А</sup>     | 318,00 | 96974898                  | 321,00 | 1,2                           | 96806818 <sup>А</sup>     | 299,00 | 97516537                  | 302,00 |
| СМ 5-6       | 1,3                           | 96935462                  | 441,00 | 97516538                  | 444,00 | 1,2                           | 96806819 <sup>А</sup>     | 313,00 | 97516539                  | 316,00 |
| СМ 5-7       | 1,3                           | 96806814                  | 513,00 | 97516540                  | 516,00 | 1,58                          | 96935465                  | 385,00 | 97516541                  | 388,00 |
| СМ 5-8       | 1,3                           | 96806815                  | 538,00 | 97516542                  | 541,00 | 1,58                          | 96935468 <sup>А</sup>     | 410,00 | 97516543                  | 413,00 |

**СМ 5 исполнение А**

Торцевое уплотнение: пара трения карбид кремния/карбид кремния, эластомеры EPDM (AQQE), Viton (AQQV).

Осевой всасывающий патрубок Rp 1 1/4", радиальный напорный патрубок Rp 1".

Группа продукта F6

| Тип продукта | Мощность P <sub>2</sub> , кВт | AQQE 1 x 230 В № продукта | EUR    | AQQV 1 x 230 В № продукта | EUR    | Мощность P <sub>2</sub> , кВт | AQQE 3 x 400 В № продукта | EUR    | AQQV 3 x 400 В № продукта | EUR    |
|--------------|-------------------------------|---------------------------|--------|---------------------------|--------|-------------------------------|---------------------------|--------|---------------------------|--------|
| СМ 5-2       | 0,5                           | 96807029                  | 203,00 | 97516609                  | 207,00 | 0,46                          | 96807031                  | 194,00 | 97516610                  | 197,00 |
| СМ 5-3       | 0,5                           | 96807030                  | 218,00 | 97516611                  | 221,00 | 0,65                          | 96807032                  | 208,00 | 97516612                  | 211,00 |
| СМ 5-4       | 0,67                          | 97516570                  | 237,00 | 97516613                  | 240,00 | 0,85                          | 96974681                  | 224,00 | 97516614                  | 227,00 |
| СМ 5-5       | 0,9                           | 97516571                  | 326,00 | 97513042                  | 330,00 | 1,2                           | 96807033                  | 307,00 | 97516615                  | 310,00 |
| СМ 5-6       | 1,3                           | 97516572                  | 449,00 | 97516616                  | 452,00 | 1,2                           | 96807034                  | 321,00 | 97516617                  | 324,00 |
| СМ 5-7       | 1,3                           | 97516573                  | 521,00 | 97516618                  | 524,00 | 1,58                          | 97516574                  | 393,00 | 97516619                  | 396,00 |
| СМ 5-8       | 1,3                           | 97516575                  | 546,00 | 97516620                  | 549,00 | 1,58                          | 97509614                  | 418,00 | 96806820                  | 421,00 |

**СМ 10 исполнение А**

Торцевое уплотнение: пара трения оксид алюминия/графит, эластомеры EPDM (AVBE), Viton (AVBV).

Осевой всасывающий патрубок Rp 1 1/2", радиальный напорный патрубок Rp 1 1/2".

Группа продукта F6

| Тип продукта | Мощность P <sub>2</sub> , кВт | AVBE 1 x 230 В № продукта | EUR    | AVBV 1 x 230 В № продукта | EUR    | Мощность P <sub>2</sub> , кВт | AVBE 3 x 400 В № продукта | EUR    | AVBV 3 x 400 В № продукта | EUR    |
|--------------|-------------------------------|---------------------------|--------|---------------------------|--------|-------------------------------|---------------------------|--------|---------------------------|--------|
| СМ 10-1      | 0,67                          | 96806942                  | 295,00 | 97516544                  | 302,00 | 0,65                          | 96806944                  | 282,00 | 97509519                  | 289,00 |
| СМ 10-2      | 1,3                           | 96935481                  | 437,00 | 96943349                  | 444,00 | 1,2                           | 96806945 <sup>А</sup>     | 310,00 | 96943350                  | 316,00 |
| СМ 10-3      | 1,9                           | 96806943                  | 605,00 | 96943358                  | 612,00 | 2,2                           | 96806946 <sup>А</sup>     | 466,00 | 96943359                  | 473,00 |
| СМ 10-4      | –                             | –                         | –      | –                         | –      | 3,2                           | 96935485 <sup>А</sup>     | 619,00 | 96943375                  | 626,00 |
| СМ 10-5      | –                             | –                         | –      | –                         | –      | 3,2                           | 96806947 <sup>А</sup>     | 732,00 | 97516545                  | 738,00 |

Электродвигатели мощностью от 3 кВт и выше оснащены встроенными терморезисторами (PTC) по стандарту DIN 44082.

Для преобразования термисторного сигнала в релейный и передачи его на пускатель необходимо использовать реле термисторной защиты (№ продукта 99653086, см. раздел 11 «Системы управления, автоматика, принадлежности»).

<sup>А</sup> – поддерживается складской запас готового продукта; <sup>В</sup> – поддерживается складской запас компонентов для сборки продукта.



**СМ 10 исполнение А**

Торцевое уплотнение: пара трения карбид кремния/карбид кремния, эластомеры EPDM (AQQE), Viton (AQQV).

Осевой всасывающий патрубок Rp 1 1/2", радиальный напорный патрубок Rp 1 1/2".

Группа продукта F6

| Тип продукта | Мощность<br>P <sub>2</sub> , кВт | AQQE<br>1 × 230 В<br>№ продукта | EUR    | AQQV<br>1 × 230 В<br>№ продукта | EUR    | Мощность<br>P <sub>2</sub> , кВт | AQQE<br>3 × 400 В<br>№ продукта | EUR    | AQQV<br>3 × 400 В<br>№ продукта | EUR    |
|--------------|----------------------------------|---------------------------------|--------|---------------------------------|--------|----------------------------------|---------------------------------|--------|---------------------------------|--------|
| СМ 10-1      | 0,67                             | 97516576                        | 311,00 | 97516621                        | 318,00 | 0,65                             | 97516577                        | 298,00 | 97516622                        | 305,00 |
| СМ 10-2      | 1,3                              | 96943344                        | 454,00 | 97516623                        | 460,00 | 1,2                              | 96943345                        | 326,00 | 96943347                        | 332,00 |
| СМ 10-3      | 1,9                              | 97516578                        | 621,00 | 96943355                        | 628,00 | 2,2                              | 96943353                        | 482,00 | 96943357                        | 489,00 |
| СМ 10-4      | –                                | –                               | –      | –                               | –      | 3,2                              | 96943360                        | 635,00 | 96943374                        | 642,00 |
| СМ 10-5      | –                                | –                               | –      | –                               | –      | 3,2                              | 97509520                        | 748,00 | 97516624                        | 755,00 |

5

**СМ 15 исполнение А**

Торцевое уплотнение: пара трения оксид алюминия/графит, эластомеры EPDM (AVBE), Viton (AVBV).

Осевой всасывающий патрубок Rp 2", радиальный напорный патрубок Rp 2".

Группа продукта F6

| Тип продукта | Мощность<br>P <sub>2</sub> , кВт | AVBE<br>1 × 230 В<br>№ продукта | EUR    | AVBV<br>1 × 230 В<br>№ продукта | EUR    | Мощность<br>P <sub>2</sub> , кВт | AVBE<br>3 × 400 В<br>№ продукта | EUR    | AVBV<br>3 × 400 В<br>№ продукта | EUR    |
|--------------|----------------------------------|---------------------------------|--------|---------------------------------|--------|----------------------------------|---------------------------------|--------|---------------------------------|--------|
| СМ 15-1      | 1,3                              | 96806957                        | 718,00 | 97516546                        | 725,00 | 1,2                              | 96806959                        | 590,00 | 97516547                        | 597,00 |
| СМ 15-2      | 1,9                              | 96935492                        | 821,00 | 97516548                        | 828,00 | 2,2                              | 96806958 <sup>А</sup>           | 682,00 | 97516549                        | 689,00 |
| СМ 15-3      | –                                | –                               | –      | –                               | –      | 4                                | 96935495 <sup>А</sup>           | 792,00 | 97516550                        | 798,00 |
| СМ 15-4      | –                                | –                               | –      | –                               | –      | 5,8                              | 96806960 <sup>А</sup>           | 832,00 | 97516551                        | 839,00 |

**СМ 15 исполнение А**

Торцевое уплотнение: пара трения карбид кремния/карбид кремния, эластомеры EPDM (AQQE), Viton (AQQV).

Осевой всасывающий патрубок Rp 2", радиальный напорный патрубок Rp 2".

Группа продукта F6

| Тип продукта | Мощность<br>P <sub>2</sub> , кВт | AQQE<br>1 × 230 В<br>№ продукта | EUR    | AQQV<br>1 × 230 В<br>№ продукта | EUR    | Мощность<br>P <sub>2</sub> , кВт | AQQE<br>3 × 400 В<br>№ продукта | EUR    | AQQV<br>3 × 400 В<br>№ продукта | EUR    |
|--------------|----------------------------------|---------------------------------|--------|---------------------------------|--------|----------------------------------|---------------------------------|--------|---------------------------------|--------|
| СМ 15-1      | 1,3                              | 97516579                        | 734,00 | 97516625                        | 741,00 | 1,2                              | 97516580                        | 607,00 | 97516626                        | 613,00 |
| СМ 15-2      | 1,9                              | 97516581                        | 838,00 | 97516627                        | 844,00 | 2,2                              | 97507759                        | 699,00 | 97516628                        | 705,00 |
| СМ 15-3      | –                                | –                               | –      | –                               | –      | 4                                | 96887467                        | 808,00 | 97516629                        | 814,00 |
| СМ 15-4      | –                                | –                               | –      | –                               | –      | 5,8                              | 97516582                        | 849,00 | 97516630                        | 855,00 |

**СМ 25 исполнение А**

Торцевое уплотнение: пара трения оксид алюминия/графит, эластомеры EPDM (AVBE), Viton (AVBV).

Осевой всасывающий патрубок Rp 2", радиальный напорный патрубок Rp 2".

Группа продукта F6

| Тип продукта | Мощность<br>P <sub>2</sub> , кВт | AVBE<br>1 × 230 В<br>№ продукта | EUR    | AVBV<br>1 × 230 В<br>№ продукта | EUR    | Мощность<br>P <sub>2</sub> , кВт | AVBE<br>3 × 400 В<br>№ продукта | EUR     | AVBV<br>3 × 400 В<br>№ продукта | EUR     |
|--------------|----------------------------------|---------------------------------|--------|---------------------------------|--------|----------------------------------|---------------------------------|---------|---------------------------------|---------|
| СМ 25-1      | 1,9                              | 96935498                        | 775,00 | 97516552                        | 782,00 | 2,2                              | 96806971                        | 636,00  | 97516553                        | 643,00  |
| СМ 25-2      | –                                | –                               | –      | –                               | –      | 4                                | 96935501                        | 809,00  | 97516554                        | 816,00  |
| СМ 25-3      | –                                | –                               | –      | –                               | –      | 5,8                              | 96935503                        | 1002,00 | 97516555                        | 1009,00 |
| СМ 25-4      | –                                | –                               | –      | –                               | –      | 7,4                              | 96806972                        | 1223,00 | 97516556                        | 1230,00 |

**СМ 25 исполнение А**

Торцевое уплотнение: пара трения карбид кремния/карбид кремния, эластомеры EPDM (AQQE), Viton (AQQV).

Осевой всасывающий патрубок Rp 2", радиальный напорный патрубок Rp 2".

Группа продукта F6

| Тип продукта | Мощность<br>P <sub>2</sub> , кВт | AQQE<br>1 × 230 В<br>№ продукта | EUR    | AQQV<br>1 × 230 В<br>№ продукта | EUR    | Мощность<br>P <sub>2</sub> , кВт | AQQE<br>3 × 400 В<br>№ продукта | EUR     | AQQV<br>3 × 400 В<br>№ продукта | EUR     |
|--------------|----------------------------------|---------------------------------|--------|---------------------------------|--------|----------------------------------|---------------------------------|---------|---------------------------------|---------|
| СМ 25-1      | 1,9                              | 97516583                        | 792,00 | 97516631                        | 798,00 | 2,2                              | 97516584                        | 652,00  | 97516632                        | 659,00  |
| СМ 25-2      | –                                | –                               | –      | –                               | –      | 4                                | 97509107                        | 826,00  | 97516633                        | 832,00  |
| СМ 25-3      | –                                | –                               | –      | –                               | –      | 5,8                              | 97509106                        | 1018,00 | 97516634                        | 1025,00 |
| СМ 25-4      | –                                | –                               | –      | –                               | –      | 7,4                              | 97516585                        | 1239,00 | 97509581                        | 1246,00 |

Электродвигатели мощностью от 3 кВт и выше оснащены встроенными терморезисторами (PTC) по стандарту DIN 44082.

Для преобразования термисторного сигнала в релейный и передачи его на пускатель необходимо использовать реле термисторной защиты (№ продукта 99653086, см. раздел 11 «Системы управления, автоматика, принадлежности»).

<sup>А</sup> – поддерживается складской запас готового продукта; <sup>В</sup> – поддерживается складской запас компонентов для сборки продукта.

Цены указаны на условиях «склад-Москва» без НДС.  
Рекомендованные розничные цены с 01.03.2020.

Информация, размещенная в Прайс-листе, не является публичной офертой.

## Горизонтальные многоступенчатые центробежные насосы СМ исполнение I



- Перекачиваемая жидкость:** Взрывобезопасная, не содержащая твердых или волокнистых включений, химически нейтральная к материалам насоса.  
Для перекачивания химически агрессивных жидкостей необходимо выбрать соответствующую комбинацию материалов насоса, стойких к рабочей среде.
- Материал:** Исполнение I: проточная часть из нержавеющей стали AISI304.
- Торцевое уплотнение:** Пара трения карбид кремния/карбид кремния, эластомеры EPDM (AQQE), Viton (AQQV).
- Тип присоединения:** Резьба Rp.
- Номинальное напряжение:** 1 × 230 В; 3 × 220-240D/380-415Y В.
- Номинальная частота:** 50 Гц.
- Степень защиты:** IP55.
- Класс энергоэффективности:** От 0,85 кВт (включительно) IE2.
- Скорость вращения:** 2900 об/мин.

5

### СМ 1 исполнение I

Осевой всасывающий патрубок Rp 1", радиальный напорный патрубок Rp 1".

Группа продукта F6

| Тип продукта | Мощность P <sub>2</sub> , кВт | AQQE 1 × 230 В № продукта | EUR    | AQQV 1 × 230 В № продукта | EUR    | Мощность P <sub>2</sub> , кВт | AQQE 3 × 400 В № продукта | EUR    | AQQV 3 × 400 В № продукта | EUR    |
|--------------|-------------------------------|---------------------------|--------|---------------------------|--------|-------------------------------|---------------------------|--------|---------------------------|--------|
| СМ 1-2       | 0,3                           | 97514162                  | 272,00 | 97516381                  | 279,00 | 0,46                          | 97514413                  | 265,00 | 97516382                  | 273,00 |
| СМ 1-3       | 0,3                           | 97514439                  | 297,00 | 97516383                  | 305,00 | 0,46                          | 97515109                  | 291,00 | 97516384                  | 299,00 |
| СМ 1-4       | 0,5                           | 97514999                  | 321,00 | 97516385                  | 329,00 | 0,46                          | 97515121                  | 312,00 | 97516386                  | 319,00 |
| СМ 1-5       | 0,5                           | 97515000                  | 343,00 | 97516387                  | 351,00 | 0,46                          | 96807014                  | 334,00 | 97516388                  | 342,00 |
| СМ 1-6       | 0,5                           | 97515021                  | 348,00 | 97516389                  | 356,00 | 0,46                          | 97515122                  | 339,00 | 97516390                  | 347,00 |
| СМ 1-7       | 0,5                           | 97515023                  | 393,00 | 97516391                  | 401,00 | 0,65                          | 97515123                  | 384,00 | 97516392                  | 391,00 |
| СМ 1-8       | 0,67                          | 97515024                  | 405,00 | 97516393                  | 412,00 | 0,65                          | 96976902                  | 392,00 | 97516394                  | 400,00 |

### СМ 3 исполнение I

Осевой всасывающий патрубок Rp 1", радиальный напорный патрубок Rp 1".

Группа продукта F6

| Тип продукта | Мощность P <sub>2</sub> , кВт | AQQE 1 × 230 В № продукта | EUR    | AQQV 1 × 230 В № продукта | EUR    | Мощность P <sub>2</sub> , кВт | AQQE 3 × 400 В № продукта | EUR    | AQQV 3 × 400 В № продукта | EUR    |
|--------------|-------------------------------|---------------------------|--------|---------------------------|--------|-------------------------------|---------------------------|--------|---------------------------|--------|
| СМ 3-2       | 0,3                           | 96961011                  | 282,00 | 96961124                  | 289,00 | 0,46                          | 96961023                  | 275,00 | 96961024                  | 283,00 |
| СМ 3-3       | 0,5                           | 96961025                  | 304,00 | 96961030                  | 312,00 | 0,46                          | 96961026 <sup>A</sup>     | 295,00 | 96961031                  | 302,00 |
| СМ 3-4       | 0,5                           | 96961045                  | 324,00 | 96961048                  | 332,00 | 0,46                          | 96961047                  | 315,00 | 96961049                  | 323,00 |
| СМ 3-5       | 0,5                           | 96961051                  | 348,00 | 96961053                  | 356,00 | 0,65                          | 96961052                  | 339,00 | 96984043                  | 347,00 |
| СМ 3-6       | 0,67                          | 97515032                  | 389,00 | 97516395                  | 397,00 | 0,65                          | 97515126                  | 377,00 | 97506734                  | 385,00 |
| СМ 3-7       | 0,9                           | 97515033                  | 421,00 | 97516396                  | 429,00 | 0,85                          | 96807015                  | 402,00 | 97516397                  | 410,00 |
| СМ 3-8       | 0,9                           | 97515034                  | 449,00 | 97516398                  | 456,00 | 1,2                           | 97515127                  | 430,00 | 97508256                  | 438,00 |

### СМ 5 исполнение I

Осевой всасывающий патрубок Rp 1 ¼", радиальный напорный патрубок Rp 1".

Группа продукта F6

| Тип продукта | Мощность P <sub>2</sub> , кВт | AQQE 1 × 230 В № продукта | EUR    | AQQV 1 × 230 В № продукта | EUR    | Мощность P <sub>2</sub> , кВт | AQQE 3 × 400 В № продукта | EUR    | AQQV 3 × 400 В № продукта | EUR    |
|--------------|-------------------------------|---------------------------|--------|---------------------------|--------|-------------------------------|---------------------------|--------|---------------------------|--------|
| СМ 5-2       | 0,5                           | 97515042                  | 280,00 | 97516399                  | 287,00 | 0,46                          | 96961054                  | 270,00 | 96961056                  | 278,00 |
| СМ 5-3       | 0,5                           | 97515044                  | 324,00 | 96961063                  | 332,00 | 0,65                          | 96961057                  | 315,00 | 96961064                  | 323,00 |
| СМ 5-4       | 0,67                          | 96961065                  | 389,00 | 96961095                  | 397,00 | 0,85                          | 96961092                  | 377,00 | 96961096                  | 385,00 |
| СМ 5-5       | 0,9                           | 96961097                  | 429,00 | 96961101                  | 437,00 | 1,2                           | 96961098                  | 411,00 | 96961122                  | 419,00 |
| СМ 5-6       | 1,3                           | 97507749                  | 566,00 | 97505180                  | 574,00 | 1,2                           | 97507761                  | 444,00 | 97508286                  | 451,00 |
| СМ 5-7       | 1,3                           | 97515047                  | 625,00 | 97516400                  | 633,00 | 1,58                          | 97515129                  | 502,00 | 97516401                  | 510,00 |
| СМ 5-8       | 1,3                           | 97515048                  | 638,00 | 97516402                  | 646,00 | 1,58                          | 97515130                  | 516,00 | 97508300                  | 523,00 |

<sup>A</sup> – поддерживается складской запас готового продукта; <sup>B</sup> – поддерживается складской запас компонентов для сборки продукта.

**СМ 10 исполнение I**

Осевой всасывающий патрубок Rp 1 1/2", радиальный напорный патрубок Rp 1 1/2".

Группа продукта F6

| Тип продукта | Мощность P <sub>2</sub> , кВт | AQQE<br>1 × 230 В<br>№ продукта | EUR           | AQQV<br>1 × 230 В<br>№ продукта | EUR           | Мощность P <sub>2</sub> , кВт | AQQE<br>3 × 400 В<br>№ продукта | EUR           | AQQV<br>3 × 400 В<br>№ продукта | EUR           |
|--------------|-------------------------------|---------------------------------|---------------|---------------------------------|---------------|-------------------------------|---------------------------------|---------------|---------------------------------|---------------|
| СМ 10-1      | 0,67                          | 97515062                        | <b>422,00</b> | 97516403                        | <b>438,00</b> | 0,65                          | 97515133                        | <b>410,00</b> | 97516404                        | <b>426,00</b> |
| СМ 10-2      | 1,3                           | 96946004                        | <b>562,00</b> | 96945999                        | <b>578,00</b> | 1,2                           | 96945992                        | <b>440,00</b> | 96945995                        | <b>455,00</b> |
| СМ 10-3      | 1,9                           | 96946005                        | <b>688,00</b> | 96946000                        | <b>704,00</b> | 2,2                           | 96945996                        | <b>555,00</b> | 96945993                        | <b>570,00</b> |
| СМ 10-4      | –                             | –                               | –             | –                               | –             | 3,2                           | 96945979                        | <b>758,00</b> | 96945980                        | <b>774,00</b> |
| СМ 10-5      | –                             | –                               | –             | –                               | –             | 3,2                           | 96945994                        | <b>820,00</b> | 96945978                        | <b>836,00</b> |

**СМ 15 исполнение I**

Осевой всасывающий патрубок Rp 2", радиальный напорный патрубок Rp 2".

Группа продукта F6

| Тип продукта | Мощность P <sub>2</sub> , кВт | AQQE<br>1 × 230 В<br>№ продукта | EUR           | AQQV<br>1 × 230 В<br>№ продукта | EUR           | Мощность P <sub>2</sub> , кВт | AQQE<br>3 × 400 В<br>№ продукта | EUR           | AQQV<br>3 × 400 В<br>№ продукта | EUR           |
|--------------|-------------------------------|---------------------------------|---------------|---------------------------------|---------------|-------------------------------|---------------------------------|---------------|---------------------------------|---------------|
| СМ 15-1      | 1,3                           | 97515064                        | <b>777,00</b> | 97516405                        | <b>792,00</b> | 1,2                           | 97515263                        | <b>654,00</b> | 97516406                        | <b>670,00</b> |
| СМ 15-2      | 1,9                           | 97515063                        | <b>882,00</b> | 97516407                        | <b>898,00</b> | 2,2                           | 97515106                        | <b>748,00</b> | 97516408                        | <b>764,00</b> |
| СМ 15-3      | –                             | –                               | –             | –                               | –             | 4                             | 97515107                        | <b>862,00</b> | 97516409                        | <b>877,00</b> |
| СМ 15-4      | –                             | –                               | –             | –                               | –             | 5,8                           | 97515269                        | <b>966,00</b> | 97516410                        | <b>982,00</b> |

**СМ 25 исполнение I**

Осевой всасывающий патрубок Rp 2", радиальный напорный патрубок Rp 2".

Группа продукта F6

| Тип продукта | Мощность P <sub>2</sub> , кВт | AQQE<br>1 × 230 В<br>№ продукта | EUR           | AQQV<br>1 × 230 В<br>№ продукта | EUR           | Мощность P <sub>2</sub> , кВт | AQQE<br>3 × 400 В<br>№ продукта | EUR            | AQQV<br>3 × 400 В<br>№ продукта | EUR            |
|--------------|-------------------------------|---------------------------------|---------------|---------------------------------|---------------|-------------------------------|---------------------------------|----------------|---------------------------------|----------------|
| СМ 25-1      | 1,9                           | 97515065                        | <b>851,00</b> | 97516411                        | <b>867,00</b> | 2,2                           | 97515282                        | <b>718,00</b>  | 97516412                        | <b>733,00</b>  |
| СМ 25-2      | –                             | –                               | –             | –                               | –             | 4                             | 97509109                        | <b>1000,00</b> | 97516413                        | <b>1016,00</b> |
| СМ 25-3      | –                             | –                               | –             | –                               | –             | 5,8                           | 97509108                        | <b>1237,00</b> | 97510967                        | <b>1253,00</b> |
| СМ 25-4      | –                             | –                               | –             | –                               | –             | 7,4                           | 97509588                        | <b>1435,00</b> | 97516414                        | <b>1450,00</b> |

Электродвигатели мощностью от 3 кВт и выше оснащены встроенными терморезисторами (PTC) по стандарту DIN 44082.

Для преобразования термисторного сигнала в релейный и передачи его на пускатель необходимо использовать реле термисторной защиты (№ продукта 99653086, см. раздел 11 «Системы управления, автоматика, принадлежности»).

### Горизонтальные многоступенчатые центробежные насосы СМ исполнение G



- Перекачиваемая жидкость:** Взрывобезопасная, не содержащая твердых или волокнистых включений, химически нейтральная к материалам насоса.  
Для перекачивания химически агрессивных жидкостей необходимо выбрать соответствующую комбинацию материалов насоса, стойких к рабочей среде.
- Материал:** Исполнение G: проточная часть из нержавеющей стали AISI316.
- Торцевое уплотнение:** Пара трения карбид кремния/карбид кремния, эластомеры EPDM (AQQE), Viton (AQQV).
- Тип присоединения:** Резьба Rp.
- Номинальное напряжение:** 1 × 230 В; 3 × 220-240D/380-415Y В.
- Номинальная частота:** 50 Гц.
- Степень защиты:** IP55.
- Класс энергоэффективности:** От 0,85 кВт (включительно) IE2.
- Скорость вращения:** 2900 об/мин.

5

### СМ 1 исполнение G

Осевой всасывающий патрубок Rp 1", радиальный напорный патрубок Rp 1".

Группа продукта F6

| Тип продукта | Мощность P <sub>2</sub> , кВт | AQQE<br>1 × 230 В<br>№ продукта | EUR    | AQQV<br>1 × 230 В<br>№ продукта | EUR    | Мощность P <sub>2</sub> , кВт | AQQE<br>3 × 400 В<br>№ продукта | EUR    | AQQV<br>3 × 400 В<br>№ продукта | EUR    |
|--------------|-------------------------------|---------------------------------|--------|---------------------------------|--------|-------------------------------|---------------------------------|--------|---------------------------------|--------|
| СМ 1-2       | 0,3                           | 97516635                        | 324,00 | 97516670                        | 331,00 | 0,46                          | 97509582                        | 318,00 | 97516671                        | 325,00 |
| СМ 1-3       | 0,3                           | 97516636                        | 359,00 | 97516672                        | 366,00 | 0,46                          | 97516637                        | 353,00 | 97516673                        | 360,00 |
| СМ 1-4       | 0,5                           | 97516638                        | 383,00 | 97516674                        | 391,00 | 0,46                          | 97516639                        | 374,00 | 97516675                        | 382,00 |
| СМ 1-5       | 0,5                           | 97516640                        | 407,00 | 97516676                        | 414,00 | 0,46                          | 97516641                        | 398,00 | 97516677                        | 405,00 |
| СМ 1-6       | 0,5                           | 97516642                        | 417,00 | 97516678                        | 424,00 | 0,46                          | 97516643                        | 408,00 | 97516679                        | 415,00 |
| СМ 1-7       | 0,5                           | 97516644                        | 451,00 | 97516680                        | 459,00 | 0,65                          | 97516645                        | 442,00 | 97516681                        | 450,00 |
| СМ 1-8       | 0,67                          | 97516646                        | 484,00 | 97516682                        | 492,00 | 0,65                          | 97516647                        | 473,00 | 97516683                        | 480,00 |
| СМ 1-9       | 0,67                          | 97515025                        | 493,00 | 97516684                        | 500,00 | 0,65                          | 97515124                        | 481,00 | 96806782                        | 488,00 |
| СМ 1-10      | 0,67                          | 97515026                        | 506,00 | 97516686                        | 513,00 | 0,85                          | 97515125                        | 494,00 | 97516687                        | 501,00 |
| СМ 1-11      | 0,9                           | 96935421                        | 548,00 | 97516688                        | 556,00 | 0,85                          | 96935422                        | 531,00 | 97516689                        | 538,00 |
| СМ 1-12      | 0,9                           | 96935423                        | 588,00 | 97516690                        | 596,00 | 0,85                          | 96935424                        | 571,00 | 96806839                        | 578,00 |
| СМ 1-13      | 0,9                           | 96935425                        | 615,00 | 97516691                        | 622,00 | 1,2                           | 96935426                        | 597,00 | 97516692                        | 605,00 |
| СМ 1-14      | 1,3                           | 96935427                        | 813,00 | 97516693                        | 821,00 | 1,2                           | 96935428                        | 697,00 | 96806783                        | 704,00 |

### СМ 3 исполнение G

Осевой всасывающий патрубок Rp 1", радиальный напорный патрубок Rp 1".

Группа продукта F6

| Тип продукта | Мощность P <sub>2</sub> , кВт | AQQE<br>1 × 230 В<br>№ продукта | EUR    | AQQV<br>1 × 230 В<br>№ продукта | EUR    | Мощность P <sub>2</sub> , кВт | AQQE<br>3 × 400 В<br>№ продукта | EUR    | AQQV<br>3 × 400 В<br>№ продукта | EUR    |
|--------------|-------------------------------|---------------------------------|--------|---------------------------------|--------|-------------------------------|---------------------------------|--------|---------------------------------|--------|
| СМ 3-2       | 0,3                           | 96806880                        | 337,00 | 96806842                        | 345,00 | 0,46                          | 96806870                        | 331,00 | 96806821                        | 339,00 |
| СМ 3-3       | 0,5                           | 96806865                        | 364,00 | 96806879                        | 371,00 | 0,46                          | 96806871                        | 355,00 | 96806823                        | 362,00 |
| СМ 3-4       | 0,5                           | 96806889                        | 388,00 | 96806864                        | 396,00 | 0,46                          | 96806884                        | 379,00 | 96806822                        | 387,00 |
| СМ 3-5       | 0,5                           | 96806882                        | 418,00 | 96806843                        | 426,00 | 0,65                          | 96806868                        | 409,00 | 96806828                        | 417,00 |
| СМ 3-6       | 0,67                          | 97516648                        | 456,00 | 97516694                        | 464,00 | 0,65                          | 97516649                        | 444,00 | 96806845                        | 452,00 |
| СМ 3-7       | 0,9                           | 97516650                        | 482,00 | 97516695                        | 489,00 | 0,85                          | 97516651                        | 464,00 | 97516696                        | 472,00 |
| СМ 3-8       | 0,9                           | 97516652                        | 527,00 | 97516697                        | 534,00 | 1,2                           | 97516653                        | 509,00 | 97516698                        | 516,00 |
| СМ 3-9       | 1,3                           | 97515035                        | 666,00 | 96806844                        | 673,00 | 1,2                           | 96967411                        | 549,00 | 97516699                        | 556,00 |
| СМ 3-10      | 1,3                           | 97515036                        | 707,00 | 97516700                        | 715,00 | 1,2                           | 96967507                        | 591,00 | 97516701 <sup>A</sup>           | 598,00 |
| СМ 3-11      | 1,3                           | 96935447                        | 784,00 | 97516702 <sup>A</sup>           | 791,00 | 1,58                          | 96935448                        | 667,00 | 97516703                        | 674,00 |
| СМ 3-12      | 1,3                           | 96935449                        | 807,00 | 97516704 <sup>A</sup>           | 814,00 | 1,58                          | 96935450                        | 690,00 | 96806786                        | 698,00 |
| СМ 3-13      | 1,3                           | 96935451                        | 820,00 | 97516705                        | 828,00 | 1,58                          | 96935452                        | 704,00 | 97516706                        | 711,00 |
| СМ 3-14      | 1,9                           | 96935453                        | 844,00 | 97516707                        | 851,00 | 2,2                           | 96935454                        | 717,00 | 97516708                        | 724,00 |

<sup>A</sup> – поддерживается складской запас готового продукта; <sup>B</sup> – поддерживается складской запас компонентов для сборки продукта.

**СМ 5 исполнение G**

Осевой всасывающий патрубок Rp 1 ¼", радиальный напорный патрубок Rp 1".

Группа продукта F6

| Тип продукта | Мощность P <sub>2</sub> , кВт | AQQE 1 × 230 В № продукта | EUR    | AQQV 1 × 230 В № продукта | EUR    | Мощность P <sub>2</sub> , кВт | AQQE 3 × 400 В № продукта | EUR    | AQQV 3 × 400 В № продукта | EUR    |
|--------------|-------------------------------|---------------------------|--------|---------------------------|--------|-------------------------------|---------------------------|--------|---------------------------|--------|
| СМ 5-2       | 0,5                           | 97516654                  | 345,00 | 97516709                  | 353,00 | 0,46                          | 96806874                  | 336,00 | 96806827                  | 344,00 |
| СМ 5-3       | 0,5                           | 97516655                  | 407,00 | 96806886                  | 414,00 | 0,65                          | 96806873                  | 398,00 | 96806824                  | 405,00 |
| СМ 5-4       | 0,67                          | 96806893                  | 436,00 | 96806849                  | 444,00 | 0,85                          | 96806867                  | 425,00 | 96806788                  | 432,00 |
| СМ 5-5       | 0,9                           | 96806881                  | 509,00 | 96806854                  | 516,00 | 1,2                           | 96806866                  | 491,00 | 96806826                  | 498,00 |
| СМ 5-6       | 1,3                           | 97516656                  | 651,00 | 97516711                  | 658,00 | 1,2                           | 96984219                  | 534,00 | 97521454                  | 542,00 |
| СМ 5-7       | 1,3                           | 97516657                  | 722,00 | 97516712                  | 730,00 | 1,58                          | 97508933                  | 605,00 | 97516713                  | 613,00 |
| СМ 5-8       | 1,3                           | 97516658                  | 739,00 | 96806855                  | 746,00 | 1,58                          | 97516659                  | 622,00 | 96806856                  | 629,00 |
| СМ 5-9       | 1,9                           | 97515050                  | 832,00 | 97516714                  | 840,00 | 2,2                           | 97515131                  | 705,00 | 97516715                  | 713,00 |
| СМ 5-10      | 1,9                           | 97515061                  | 857,00 | 97516716                  | 864,00 | 2,2                           | 97515132                  | 730,00 | 97516717                  | 737,00 |
| СМ 5-11      | 1,9                           | 96935475                  | 907,00 | 97516718                  | 914,00 | 2,2                           | 96935476                  | 780,00 | 97516719                  | 787,00 |
| СМ 5-12      | –                             | –                         | –      | –                         | –      | 3,2                           | 96935477                  | 931,00 | 96806789                  | 938,00 |
| СМ 5-13      | –                             | –                         | –      | –                         | –      | 3,2                           | 96935478                  | 963,00 | 96806790                  | 970,00 |

5

**СМ 10 исполнение G**

Осевой всасывающий патрубок Rp 1 ½", радиальный напорный патрубок Rp 1 ½".

Группа продукта F6

| Тип продукта | Мощность P <sub>2</sub> , кВт | AQQE 1 × 230 В № продукта | EUR    | AQQV 1 × 230 В № продукта | EUR    | Мощность P <sub>2</sub> , кВт | AQQE 3 × 400 В № продукта | EUR     | AQQV 3 × 400 В № продукта | EUR     |
|--------------|-------------------------------|---------------------------|--------|---------------------------|--------|-------------------------------|---------------------------|---------|---------------------------|---------|
| СМ 10-1      | 0,67                          | 97516660                  | 480,00 | 97516720                  | 495,00 | 0,65                          | 96943183                  | 468,00  | 96806982                  | 483,00  |
| СМ 10-2      | 1,3                           | 96943217                  | 657,00 | 96943232                  | 672,00 | 1,2                           | 96943219                  | 540,00  | 96806983                  | 555,00  |
| СМ 10-3      | 1,9                           | 96943250                  | 804,00 | 96806981                  | 819,00 | 2,2                           | 96943251                  | 677,00  | 96806984                  | 692,00  |
| СМ 10-4      | –                             | –                         | –      | –                         | –      | 3,2                           | 96943261                  | 891,00  | 96806985                  | 906,00  |
| СМ 10-5      | –                             | –                         | –      | –                         | –      | 3,2                           | 96943269                  | 939,00  | 96943270                  | 954,00  |
| СМ 10-6      | –                             | –                         | –      | –                         | –      | 4                             | 97515303                  | 1007,00 | 97516721                  | 1022,00 |
| СМ 10-7      | –                             | –                         | –      | –                         | –      | 5,8                           | 96935489                  | 1089,00 | 97516722                  | 1104,00 |
| СМ 10-8      | –                             | –                         | –      | –                         | –      | 5,8                           | 96935490                  | 1298,00 | 96806987                  | 1313,00 |

**СМ 15 исполнение G**

Осевой всасывающий патрубок Rp 2", радиальный напорный патрубок Rp 2".

Группа продукта F6

| Тип продукта | Мощность P <sub>2</sub> , кВт | AQQE 1 × 230 В № продукта | EUR    | AQQV 1 × 230 В № продукта | EUR     | Мощность P <sub>2</sub> , кВт | AQQE 3 × 400 В № продукта | EUR     | AQQV 3 × 400 В № продукта | EUR     |
|--------------|-------------------------------|---------------------------|--------|---------------------------|---------|-------------------------------|---------------------------|---------|---------------------------|---------|
| СМ 15-1      | 1,3                           | 97516661                  | 874,00 | 97516723                  | 889,00  | 1,2                           | 96806998                  | 758,00  | 97516724                  | 772,00  |
| СМ 15-2      | 1,9                           | 97516662                  | 994,00 | 97516725                  | 1009,00 | 2,2                           | 97516663                  | 867,00  | 97516726                  | 882,00  |
| СМ 15-3      | –                             | –                         | –      | –                         | –       | 4                             | 97516664                  | 1002,00 | 97516727                  | 1016,00 |
| СМ 15-4      | –                             | –                         | –      | –                         | –       | 5,8                           | 97516665                  | 1144,00 | 96806999                  | 1159,00 |

**СМ 25 исполнение G**

Осевой всасывающий патрубок Rp 2", радиальный напорный патрубок Rp 2".

Группа продукта F6

| Тип продукта | Мощность P <sub>2</sub> , кВт | AQQE 1 × 230 В № продукта | EUR    | AQQV 1 × 230 В № продукта | EUR    | Мощность P <sub>2</sub> , кВт | AQQE 3 × 400 В № продукта | EUR     | AQQV 3 × 400 В № продукта | EUR     |
|--------------|-------------------------------|---------------------------|--------|---------------------------|--------|-------------------------------|---------------------------|---------|---------------------------|---------|
| СМ 25-1      | 1,9                           | 97516666                  | 938,00 | 97516728                  | 952,00 | 2,2                           | 96987878                  | 810,00  | 96807008                  | 825,00  |
| СМ 25-2      | –                             | –                         | –      | –                         | –      | 4                             | 97516667                  | 1133,00 | 97516729                  | 1147,00 |
| СМ 25-3      | –                             | –                         | –      | –                         | –      | 5,8                           | 97516668                  | 1402,00 | 97516730                  | 1417,00 |
| СМ 25-4      | –                             | –                         | –      | –                         | –      | 7,4                           | 97516669                  | 1624,00 | 96807009                  | 1639,00 |

Электродвигатели мощностью от 3 кВт и выше оснащены встроенными терморезисторами (PTC) по стандарту DIN 44082.

Для преобразования термисторного сигнала в релейный и передачи его на пускатель необходимо использовать реле термисторной защиты (№ продукта 99653086, см. раздел 11 «Системы управления, автоматика, принадлежности»).



## Горизонтальные многоступенчатые центробежные насосы СМЕ исполнение А со встроенным частотным преобразователем

- Перекачиваемая жидкость:** Взрывобезопасная, не содержащая твердых или волокнистых включений, химически нейтральная к материалам насоса.  
Для перекачивания химически агрессивных жидкостей необходимо выбрать соответствующую комбинацию материалов насоса, стойких к рабочей среде.
- Материал:** Исполнение А: Рабочие колеса и камеры выполнены из нержавеющей стали AISI304, всасывающий и напорные патрубки из чугуна.
- Торцевое уплотнение:** Пара трения карбид кремния/карбид кремния, эластомеры EPDM (AQQE), Viton (AQQV).
- Тип присоединения:** Резьба Rp.
- Номинальное напряжение:** От 0,55 кВт до 1,1 кВт: 1 x 200-240 В;  
от 1,5 кВт до 7,5 кВт: 3 x 380-500 В.
- Номинальная частота:** 50/60 Гц.
- Степень защиты:** IP55.
- Класс энергоэффективности:** IE5.
- Скорость вращения:** 3450 об/мин.

5

### СМЕ 1 исполнение А

Осевой всасывающий патрубок Rp 1", радиальный напорный патрубок Rp 1".

Группа продукта F7

| Тип продукта | Мощность P <sub>2</sub> , кВт | AQQE 1 x 230 В № продукта | EUR    | AQQV 1 x 230 В № продукта | EUR    | Мощность P <sub>2</sub> , кВт | AQQE 3 x 400 В № продукта | EUR | AQQV 3 x 400 В № продукта | EUR |
|--------------|-------------------------------|---------------------------|--------|---------------------------|--------|-------------------------------|---------------------------|-----|---------------------------|-----|
| СМЕ 1-2      | 0,55                          | 98394755                  | 678,00 | 98394756                  | 681,00 | –                             | –                         | –   | –                         | –   |
| СМЕ 1-3      | 0,55                          | 98394764                  | 698,00 | 98394766                  | 701,00 | –                             | –                         | –   | –                         | –   |
| СМЕ 1-4      | 0,55                          | 98394774                  | 742,00 | 98394775                  | 745,00 | –                             | –                         | –   | –                         | –   |
| СМЕ 1-5      | 1,1                           | 98394940                  | 790,00 | 98394952                  | 793,00 | –                             | –                         | –   | –                         | –   |

### СМЕ 3 исполнение А

Осевой всасывающий патрубок Rp 1", радиальный напорный патрубок Rp 1".

Группа продукта F7

| Тип продукта | Мощность P <sub>2</sub> , кВт | AQQE 1 x 230 В № продукта | EUR    | AQQV 1 x 230 В № продукта | EUR    | Мощность P <sub>2</sub> , кВт | AQQE 3 x 400 В № продукта | EUR | AQQV 3 x 400 В № продукта | EUR |
|--------------|-------------------------------|---------------------------|--------|---------------------------|--------|-------------------------------|---------------------------|-----|---------------------------|-----|
| СМЕ 3-2      | 0,55                          | 98394784                  | 684,00 | 98394785                  | 687,00 | –                             | –                         | –   | –                         | –   |
| СМЕ 3-3      | 1,1                           | 98394976                  | 748,00 | 98394977                  | 751,00 | –                             | –                         | –   | –                         | –   |
| СМЕ 3-4      | 1,1                           | 98394985                  | 776,00 | 98394987                  | 779,00 | –                             | –                         | –   | –                         | –   |
| СМЕ 3-5      | 1,1                           | 98394997                  | 867,00 | 98394998                  | 871,00 | –                             | –                         | –   | –                         | –   |

### СМЕ 5 исполнение А

Осевой всасывающий патрубок Rp 1 ¼", радиальный напорный патрубок Rp 1".

Группа продукта F7

| Тип продукта | Мощность P <sub>2</sub> , кВт | AQQE 1 x 230 В № продукта | EUR    | AQQV 1 x 230 В № продукта | EUR    | Мощность P <sub>2</sub> , кВт | AQQE 3 x 400 В № продукта | EUR     | AQQV 3 x 400 В № продукта | EUR     |
|--------------|-------------------------------|---------------------------|--------|---------------------------|--------|-------------------------------|---------------------------|---------|---------------------------|---------|
| СМЕ 5-2      | 1,1                           | 98395006                  | 705,00 | 98395007                  | 708,00 | –                             | –                         | –       | –                         | –       |
| СМЕ 5-3      | 1,1                           | 98395019                  | 731,00 | 98395020                  | 735,00 | –                             | –                         | –       | –                         | –       |
| СМЕ 5-4      | –                             | –                         | –      | –                         | –      | 1,5                           | 98395370                  | 1081,00 | 98395371                  | 1084,00 |
| СМЕ 5-5      | –                             | –                         | –      | –                         | –      | 2,2                           | 98396716                  | 1359,00 | 98396717                  | 1363,00 |

### СМЕ 10 исполнение А

Осевой всасывающий патрубок Rp 1 ½", радиальный напорный патрубок Rp 1 ½".

Группа продукта F7

| Тип продукта | Мощность P <sub>2</sub> , кВт | AQQE 1 x 230 В № продукта | EUR    | AQQV 1 x 230 В № продукта | EUR    | Мощность P <sub>2</sub> , кВт | AQQE 3 x 400 В № продукта | EUR     | AQQV 3 x 400 В № продукта | EUR     |
|--------------|-------------------------------|---------------------------|--------|---------------------------|--------|-------------------------------|---------------------------|---------|---------------------------|---------|
| СМЕ 10-1     | 1,1                           | 98394928                  | 807,00 | 98394925                  | 814,00 | –                             | –                         | –       | –                         | –       |
| СМЕ 10-2     | –                             | –                         | –      | –                         | –      | 2,2                           | 98396235                  | 1267,00 | 98396156                  | 1274,00 |
| СМЕ 10-3     | –                             | –                         | –      | –                         | –      | 4                             | 99077758                  | 1794,00 | 99157606                  | 1801,00 |

Цены указаны на условиях «склад-Москва» без НДС.  
Рекомендованные розничные цены с 01.03.2020.

**СМЕ 15 исполнение А**

Осевая всасывающий патрубок Rp 2", радиальный напорный патрубок Rp 2".

Группа продукта F7

| Тип продукта    | Мощность<br>P <sub>2</sub> , кВт | AQQE<br>1 × 230 В<br>№ продукта | EUR | AQQV<br>1 × 230 В<br>№ продукта | EUR | Мощность<br>P <sub>2</sub> , кВт | AQQE<br>3 × 400 В<br>№ продукта | EUR            | AQQV<br>3 × 400 В<br>№ продукта | EUR            |
|-----------------|----------------------------------|---------------------------------|-----|---------------------------------|-----|----------------------------------|---------------------------------|----------------|---------------------------------|----------------|
| <b>СМЕ 15-1</b> | –                                | –                               | –   | –                               | –   | 2,2                              | 98396533                        | <b>1452,00</b> | 98396379                        | <b>1459,00</b> |
| <b>СМЕ 15-2</b> | –                                | –                               | –   | –                               | –   | 4                                | 99077761                        | <b>1838,00</b> | 99157611                        | <b>1845,00</b> |
| <b>СМЕ 15-3</b> | –                                | –                               | –   | –                               | –   | 7,5                              | 99077763                        | <b>2413,00</b> | 99157631                        | <b>2420,00</b> |

**5**

**СМЕ 25 исполнение А**

Осевая всасывающий патрубок Rp 2", радиальный напорный патрубок Rp 2".

Группа продукта F7

| Тип продукта    | Мощность<br>P <sub>2</sub> , кВт | AQQE<br>1 × 230 В<br>№ продукта | EUR | AQQV<br>1 × 230 В<br>№ продукта | EUR | Мощность<br>P <sub>2</sub> , кВт | AQQE<br>3 × 400 В<br>№ продукта | EUR            | AQQV<br>3 × 400 В<br>№ продукта | EUR            |
|-----------------|----------------------------------|---------------------------------|-----|---------------------------------|-----|----------------------------------|---------------------------------|----------------|---------------------------------|----------------|
| <b>СМЕ 25-1</b> | –                                | –                               | –   | –                               | –   | 3                                | 99077765                        | <b>1756,00</b> | 99157633                        | <b>1763,00</b> |
| <b>СМЕ 25-2</b> | –                                | –                               | –   | –                               | –   | 7,5                              | 99077767                        | <b>2502,00</b> | 99157635                        | <b>2509,00</b> |



### Горизонтальные многоступенчатые центробежные насосы СМЕ исполнение I со встроенным частотным преобразователем

- Перекачиваемая жидкость:** Взрывобезопасная, не содержащая твердых или волокнистых включений, химически нейтральная к материалам насоса.  
Для перекачивания химически агрессивных жидкостей необходимо выбрать соответствующую комбинацию материалов насоса, стойких к рабочей среде.
- Материал:** Исполнение I: проточная часть из нержавеющей стали AISI 304.
- Торцевое уплотнение:** Пара трения карбид кремния/карбид кремния, эластомеры EPDM (AQQE), Viton (AQQV).
- Тип присоединения:** Резьба Rp.
- Номинальное напряжение:** От 0,55 кВт до 1,1 кВт: 1 x 200-240 В;  
от 1,5 кВт до 7,5 кВт: 3 x 380-500 В.
- Номинальная частота:** 50/60 Гц.
- Степень защиты:** IP55.
- Класс энергоэффективности:** IE5.
- Скорость вращения:** 3450 об/мин.

5

#### СМЕ 1 исполнение I

Осевой всасывающий патрубок Rp 1", радиальный напорный патрубок Rp 1".

Группа продукта F7

| Тип продукта | Мощность P <sub>2</sub> , кВт | AQQE<br>1 x 230 В<br>№ продукта | EUR           | AQQV<br>1 x 230 В<br>№ продукта | EUR           | Мощность P <sub>2</sub> , кВт | AQQE<br>3 x 400 В<br>№ продукта | EUR | AQQV<br>3 x 400 В<br>№ продукта | EUR |
|--------------|-------------------------------|---------------------------------|---------------|---------------------------------|---------------|-------------------------------|---------------------------------|-----|---------------------------------|-----|
| СМЕ 1-2      | 0,55                          | 98394750                        | <b>770,00</b> | 98394751                        | <b>779,00</b> | –                             | –                               | –   | –                               | –   |
| СМЕ 1-3      | 0,55                          | 98394760                        | <b>792,00</b> | 98394761                        | <b>800,00</b> | –                             | –                               | –   | –                               | –   |
| СМЕ 1-4      | 0,55                          | 98394770                        | <b>821,00</b> | 98394771                        | <b>830,00</b> | –                             | –                               | –   | –                               | –   |
| СМЕ 1-5      | 1,1                           | 98394937                        | <b>864,00</b> | 98394938                        | <b>873,00</b> | –                             | –                               | –   | –                               | –   |

#### СМЕ 3 исполнение I

Осевой всасывающий патрубок Rp 1", радиальный напорный патрубок Rp 1".

Группа продукта F7

| Тип продукта | Мощность P <sub>2</sub> , кВт | AQQE<br>1 x 230 В<br>№ продукта | EUR           | AQQV<br>1 x 230 В<br>№ продукта | EUR           | Мощность P <sub>2</sub> , кВт | AQQE<br>3 x 400 В<br>№ продукта | EUR | AQQV<br>3 x 400 В<br>№ продукта | EUR |
|--------------|-------------------------------|---------------------------------|---------------|---------------------------------|---------------|-------------------------------|---------------------------------|-----|---------------------------------|-----|
| СМЕ 3-2      | 0,55                          | 98394780                        | <b>770,00</b> | 98394781                        | <b>779,00</b> | –                             | –                               | –   | –                               | –   |
| СМЕ 3-3      | 1,1                           | 98394972                        | <b>831,00</b> | 98394973                        | <b>840,00</b> | –                             | –                               | –   | –                               | –   |
| СМЕ 3-4      | 1,1                           | 98394981                        | <b>860,00</b> | 98394982                        | <b>869,00</b> | –                             | –                               | –   | –                               | –   |
| СМЕ 3-5      | 1,1                           | 98394993                        | <b>911,00</b> | 98394994                        | <b>919,00</b> | –                             | –                               | –   | –                               | –   |

#### СМЕ 5 исполнение I

Осевой всасывающий патрубок Rp 1 ¼", радиальный напорный патрубок Rp 1".

Группа продукта F7

| Тип продукта | Мощность P <sub>2</sub> , кВт | AQQE<br>1 x 230 В<br>№ продукта | EUR           | AQQV<br>1 x 230 В<br>№ продукта | EUR           | Мощность P <sub>2</sub> , кВт | AQQE<br>3 x 400 В<br>№ продукта | EUR            | AQQV<br>3 x 400 В<br>№ продукта | EUR            |
|--------------|-------------------------------|---------------------------------|---------------|---------------------------------|---------------|-------------------------------|---------------------------------|----------------|---------------------------------|----------------|
| СМЕ 5-2      | 1,1                           | 98395001                        | <b>808,00</b> | 98395002                        | <b>816,00</b> | –                             | –                               | –              | –                               | –              |
| СМЕ 5-3      | 1,1                           | 98395013                        | <b>844,00</b> | 98395014                        | <b>852,00</b> | –                             | –                               | –              | –                               | –              |
| СМЕ 5-4      | –                             | –                               | –             | –                               | –             | 1,5                           | 98395373                        | <b>1209,00</b> | 98395374                        | <b>1218,00</b> |
| СМЕ 5-5      | –                             | –                               | –             | –                               | –             | 2,2                           | 98396719                        | <b>1435,00</b> | 98396720                        | <b>1444,00</b> |

Цены указаны на условиях «склад-Москва» без НДС.  
Рекомендованные розничные цены с 01.03.2020.



**СМЕ 10 исполнение I**

Осевой всасывающий патрубок Rp 1 ½", радиальный напорный патрубок Rp 1 ½".

Группа продукта F7

| Тип продукта | Мощность<br>P <sub>2</sub> , кВт | AQQE<br>1 × 230 В<br>№ продукта | EUR    | AQQV<br>1 × 230 В<br>№ продукта | EUR    | Мощность<br>P <sub>2</sub> , кВт | AQQE<br>3 × 400 В<br>№ продукта | EUR     | AQQV<br>3 × 400 В<br>№ продукта | EUR     |
|--------------|----------------------------------|---------------------------------|--------|---------------------------------|--------|----------------------------------|---------------------------------|---------|---------------------------------|---------|
| СМЕ 10-1     | 1,1                              | 98394930                        | 930,00 | 98394931                        | 947,00 | –                                | –                               | –       | –                               | –       |
| СМЕ 10-2     | –                                | –                               | –      | –                               | –      | 2,2                              | 98396267                        | 1386,00 | 98396198                        | 1403,00 |
| СМЕ 10-3     | –                                | –                               | –      | –                               | –      | 4                                | 99077759                        | 1908,00 | 99158496                        | 1925,00 |

5

**СМЕ 15 исполнение I**

Осевой всасывающий патрубок Rp 2", радиальный напорный патрубок Rp 2".

Группа продукта F7

| Тип продукта | Мощность<br>P <sub>2</sub> , кВт | AQQE<br>1 × 230 В<br>№ продукта | EUR | AQQV<br>1 × 230 В<br>№ продукта | EUR | Мощность<br>P <sub>2</sub> , кВт | AQQE<br>3 × 400 В<br>№ продукта | EUR     | AQQV<br>3 × 400 В<br>№ продукта | EUR     |
|--------------|----------------------------------|---------------------------------|-----|---------------------------------|-----|----------------------------------|---------------------------------|---------|---------------------------------|---------|
| СМЕ 15-1     | –                                | –                               | –   | –                               | –   | 2,2                              | 98396593                        | 1530,00 | 98396640                        | 1547,00 |
| СМЕ 15-2     | –                                | –                               | –   | –                               | –   | 4                                | 99077762                        | 2036,00 | 99158500                        | 2053,00 |
| СМЕ 15-3     | –                                | –                               | –   | –                               | –   | 7,5                              | 99077764                        | 2576,00 | 99158503                        | 2593,00 |

**СМЕ 25 исполнение I**

Осевой всасывающий патрубок Rp 2", радиальный напорный патрубок Rp 2".

Группа продукта F7

| Тип продукта | Мощность<br>P <sub>2</sub> , кВт | AQQE<br>1 × 230 В<br>№ продукта | EUR | AQQV<br>1 × 230 В<br>№ продукта | EUR | Мощность<br>P <sub>2</sub> , кВт | AQQE<br>3 × 400 В<br>№ продукта | EUR     | AQQV<br>3 × 400 В<br>№ продукта | EUR     |
|--------------|----------------------------------|---------------------------------|-----|---------------------------------|-----|----------------------------------|---------------------------------|---------|---------------------------------|---------|
| СМЕ 25-1     | –                                | –                               | –   | –                               | –   | 3                                | 99077766                        | 1926,00 | 99158506                        | 1942,00 |
| СМЕ 25-2     | –                                | –                               | –   | –                               | –   | 7,5                              | 99077768                        | 2796,00 | 99158508                        | 2813,00 |



### Горизонтальные многоступенчатые центробежные насосы СМЕ исполнение G со встроенным частотным преобразователем

- Перекачиваемая жидкость:** Взрывобезопасная, не содержащая твердых или волокнистых включений, химически нейтральная к материалам насоса.  
Для перекачивания химически агрессивных жидкостей необходимо выбрать соответствующую комбинацию материалов насоса, стойких к рабочей среде.
- Материал:** Исполнение G: Проточная часть из нержавеющей стали AISI316.
- Торцевое уплотнение:** Пара трения карбид кремния/карбид кремния, эластомеры EPDM (AQQE), Viton (AQQV).
- Тип присоединения:** Резьба Rp.
- Номинальное напряжение:** От 0,55 кВт до 1,1 кВт: 1 x 200-240 В;  
от 1,5 кВт до 7,5 кВт: 3 x 380-500 В.
- Номинальная частота:** 50/60 Гц.
- Степень защиты:** IP55.
- Класс энергоэффективности:** IE5.
- Скорость вращения:** 3450 об/мин.

5

#### СМЕ 1 исполнение G

Осевой всасывающий патрубок Rp 1", радиальный напорный патрубок Rp 1".

Группа продукта F7

| Тип продукта | Мощность P <sub>2</sub> , кВт | AQQE<br>1 x 230 В<br>№ продукта | EUR            | AQQV<br>1 x 230 В<br>№ продукта | EUR            | Мощность P <sub>2</sub> , кВт | AQQE<br>3 x 400 В<br>№ продукта | EUR            | AQQV<br>3 x 400 В<br>№ продукта | EUR            |
|--------------|-------------------------------|---------------------------------|----------------|---------------------------------|----------------|-------------------------------|---------------------------------|----------------|---------------------------------|----------------|
| СМЕ 1-2      | 0,55                          | 98394748                        | <b>835,00</b>  | 98394749                        | <b>843,00</b>  | –                             | –                               | –              | –                               | –              |
| СМЕ 1-3      | 0,55                          | 98394758                        | <b>878,00</b>  | 98394759                        | <b>886,00</b>  | –                             | –                               | –              | –                               | –              |
| СМЕ 1-4      | 0,55                          | 98394768                        | <b>917,00</b>  | 98394769                        | <b>926,00</b>  | –                             | –                               | –              | –                               | –              |
| СМЕ 1-5      | 1,1                           | 98394935                        | <b>960,00</b>  | 98394936                        | <b>968,00</b>  | –                             | –                               | –              | –                               | –              |
| СМЕ 1-6      | 1,1                           | 98394954                        | <b>979,00</b>  | 98394955                        | <b>988,00</b>  | –                             | –                               | –              | –                               | –              |
| СМЕ 1-7      | 1,1                           | 98394960                        | <b>1014,00</b> | 98394961                        | <b>1023,00</b> | –                             | –                               | –              | –                               | –              |
| СМЕ 1-8      | 1,1                           | 98394965                        | <b>1077,00</b> | 98394966                        | <b>1086,00</b> | –                             | –                               | –              | –                               | –              |
| СМЕ 1-9      | –                             | –                               | –              | –                               | –              | 1,5                           | 98395352                        | <b>1356,00</b> | 98395353                        | <b>1364,00</b> |

#### СМЕ 3 исполнение G

Осевой всасывающий патрубок Rp 1", радиальный напорный патрубок Rp 1".

Группа продукта F7

| Тип продукта | Мощность P <sub>2</sub> , кВт | AQQE<br>1 x 230 В<br>№ продукта | EUR           | AQQV<br>1 x 230 В<br>№ продукта | EUR           | Мощность P <sub>2</sub> , кВт | AQQE<br>3 x 400 В<br>№ продукта | EUR            | AQQV<br>3 x 400 В<br>№ продукта | EUR            |
|--------------|-------------------------------|---------------------------------|---------------|---------------------------------|---------------|-------------------------------|---------------------------------|----------------|---------------------------------|----------------|
| СМЕ 3-2      | 0,55                          | 98394777                        | <b>835,00</b> | 98394779                        | <b>844,00</b> | –                             | –                               | –              | –                               | –              |
| СМЕ 3-3      | 1,1                           | 98394970                        | <b>893,00</b> | 98394971                        | <b>901,00</b> | –                             | –                               | –              | –                               | –              |
| СМЕ 3-4      | 1,1                           | 98394979                        | <b>921,00</b> | 98394980                        | <b>930,00</b> | –                             | –                               | –              | –                               | –              |
| СМЕ 3-5      | 1,1                           | 98394989                        | <b>975,00</b> | 98394990                        | <b>984,00</b> | –                             | –                               | –              | –                               | –              |
| СМЕ 3-6      | –                             | –                               | –             | –                               | –             | 1,5                           | 98395356                        | <b>1247,00</b> | 98395357                        | <b>1256,00</b> |
| СМЕ 3-7      | –                             | –                               | –             | –                               | –             | 1,5                           | 98395362                        | <b>1351,00</b> | 98395364                        | <b>1359,00</b> |
| СМЕ 3-8      | –                             | –                               | –             | –                               | –             | 2,2                           | 98396705                        | <b>1576,00</b> | 98396706                        | <b>1584,00</b> |
| СМЕ 3-9      | –                             | –                               | –             | –                               | –             | 2,2                           | 98396709                        | <b>1604,00</b> | 98396710                        | <b>1613,00</b> |

Цены указаны на условиях «склад-Москва» без НДС.  
Рекомендованные розничные цены с 01.03.2020.

**СМЕ 5 исполнение G**

Осевого всасывающий патрубок Rp 1 1/4", радиальный напорный патрубок Rp 1".

Группа продукта F7

| Тип продукта | Мощность<br>P <sub>2</sub> , кВт | AQQE<br>1 × 230 В<br>№ продукта | EUR           | AQQV<br>1 × 230 В<br>№ продукта | EUR           | Мощность<br>P <sub>2</sub> , кВт | AQQE<br>3 × 400 В<br>№ продукта | EUR            | AQQV<br>3 × 400 В<br>№ продукта | EUR            |
|--------------|----------------------------------|---------------------------------|---------------|---------------------------------|---------------|----------------------------------|---------------------------------|----------------|---------------------------------|----------------|
| СМЕ-G 5-2    | 1,1                              | 98395003                        | <b>868,00</b> | 98394999                        | <b>877,00</b> | –                                | –                               | –              | –                               | –              |
| СМЕ-G 5-3    | 1,1                              | 98395009                        | <b>915,00</b> | 98395008                        | <b>923,00</b> | –                                | –                               | –              | –                               | –              |
| СМЕ-G 5-4    | –                                | –                               | –             | –                               | –             | 1,5                              | 98395375                        | <b>1260,00</b> | 98395372                        | <b>1268,00</b> |
| СМЕ-G 5-5    | –                                | –                               | –             | –                               | –             | 2,2                              | 98396721                        | <b>1499,00</b> | 98396718                        | <b>1508,00</b> |
| СМЕ-G 5-6    | –                                | –                               | –             | –                               | –             | 2,2                              | 98396725                        | <b>1565,00</b> | 98396726                        | <b>1573,00</b> |
| СМЕ-G 5-7    | –                                | –                               | –             | –                               | –             | 3                                | 99176057                        | <b>1744,00</b> | 99180760                        | <b>1752,00</b> |
| СМЕ-G 5-8    | –                                | –                               | –             | –                               | –             | 3                                | 99176058                        | <b>1912,00</b> | 99180865                        | <b>1920,00</b> |

**СМЕ 10 исполнение G**

Осевого всасывающий патрубок Rp 1 1/2", радиальный напорный патрубок Rp 1 1/2".

Группа продукта F7

| Тип продукта | Мощность<br>P <sub>2</sub> , кВт | AQQE<br>1 × 230 В<br>№ продукта | EUR            | AQQV<br>1 × 230 В<br>№ продукта | EUR            | Мощность<br>P <sub>2</sub> , кВт | AQQE<br>3 × 400 В<br>№ продукта | EUR            | AQQV<br>3 × 400 В<br>№ продукта | EUR            |
|--------------|----------------------------------|---------------------------------|----------------|---------------------------------|----------------|----------------------------------|---------------------------------|----------------|---------------------------------|----------------|
| СМЕ 10-1     | 1,1                              | 98394932                        | <b>1025,00</b> | 98394929                        | <b>1042,00</b> | –                                | –                               | –              | –                               | –              |
| СМЕ 10-2     | –                                | –                               | –              | –                               | –              | 2,2                              | 98396306                        | <b>1497,00</b> | 98396024                        | <b>1513,00</b> |
| СМЕ 10-3     | –                                | –                               | –              | –                               | –              | 4                                | 99176091                        | <b>2051,00</b> | 99180977                        | <b>2067,00</b> |
| СМЕ 10-4     | –                                | –                               | –              | –                               | –              | 5,5                              | 99176092                        | <b>2354,00</b> | 99181061                        | <b>2371,00</b> |
| СМЕ 10-5     | –                                | –                               | –              | –                               | –              | 5,5                              | 99176105                        | <b>2470,00</b> | 99181075                        | <b>2486,00</b> |

**СМЕ 15 исполнение G**

Осевого всасывающий патрубок Rp 2", радиальный напорный патрубок Rp 2".

Группа продукта F7

| Тип продукта | Мощность<br>P <sub>2</sub> , кВт | AQQE<br>1 × 230 В<br>№ продукта | EUR | AQQV<br>1 × 230 В<br>№ продукта | EUR | Мощность<br>P <sub>2</sub> , кВт | AQQE<br>3 × 400 В<br>№ продукта | EUR            | AQQV<br>3 × 400 В<br>№ продукта | EUR            |
|--------------|----------------------------------|---------------------------------|-----|---------------------------------|-----|----------------------------------|---------------------------------|----------------|---------------------------------|----------------|
| СМЕ 15-1     | –                                | –                               | –   | –                               | –   | 2,2                              | 98396678                        | <b>1681,00</b> | 98396414                        | <b>1698,00</b> |
| СМЕ 15-2     | –                                | –                               | –   | –                               | –   | 4                                | 99176124                        | <b>2151,00</b> | 99182149                        | <b>2167,00</b> |
| СМЕ 15-3     | –                                | –                               | –   | –                               | –   | 7,5                              | 99176125                        | <b>2744,00</b> | 99182159                        | <b>2761,00</b> |

**СМЕ 25 исполнение G**

Осевого всасывающий патрубок Rp 2", радиальный напорный патрубок Rp 2".

Группа продукта F7

| Тип продукта | Мощность<br>P <sub>2</sub> , кВт | AQQE<br>1 × 230 В<br>№ продукта | EUR | AQQV<br>1 × 230 В<br>№ продукта | EUR | Мощность<br>P <sub>2</sub> , кВт | AQQE<br>3 × 400 В<br>№ продукта | EUR            | AQQV<br>3 × 400 В<br>№ продукта | EUR            |
|--------------|----------------------------------|---------------------------------|-----|---------------------------------|-----|----------------------------------|---------------------------------|----------------|---------------------------------|----------------|
| СМЕ 25-1     | –                                | –                               | –   | –                               | –   | 3                                | 99176126                        | <b>2182,00</b> | 99182207                        | <b>2198,00</b> |
| СМЕ 25-2     | –                                | –                               | –   | –                               | –   | 7,5                              | 99176127                        | <b>2985,00</b> | 99182244                        | <b>3001,00</b> |

## Переходники фланцевые для насосов CM(E)<sup>1</sup> (DIN/ANSI/JIS)



Материал: патрубок из нержавеющей стали AISI 316, фланец из чугуна.  
В комплект входят 2 переходника (на входной и выходной патрубки).

Группа продукта Z

| Тип продукта | Резьба насоса     | Трубное соединение | № продукта | EUR    |
|--------------|-------------------|--------------------|------------|--------|
| CM(E) 1      | Rp 1"             | DN 32              | 96904693   | 160,00 |
| CM(E) 3      |                   |                    |            |        |
| CM(E) 5      | Rp 1 1/4" и Rp 1" | DN 32              | 96904696   | 160,00 |
| CM(E) 10     | Rp 1 1/2"         | DN 40              | 96904699   | 160,00 |
| CM(E) 15     | Rp 2"             | DN 50              | 96904702   | 160,00 |
| CM(E) 25     |                   |                    |            |        |

<sup>1</sup> Необходимо проверять возможность установки переходника на конкретный насос (подробнее см. каталог).

## Переходники муфтовые PJE для насосов CM(E)



Материал: нержавеющая сталь AISI 316.

В комплект входят 2 переходника (на входной и выходной патрубки).

Группа продукта Z

| Тип продукта | Резьба насоса     | № продукта | EUR    |
|--------------|-------------------|------------|--------|
| CM(E) 1      | Rp 1"             | 96904694   | 135,00 |
| CM(E) 3      |                   |            |        |
| CM(E) 5      | Rp 1 1/4" и Rp 1" | 96904697   | 135,00 |
| CM(E) 10     | Rp 1 1/2"         | 96904700   | 135,00 |
| CM(E) 15     | Rp 2"             | 96904703   | 135,00 |
| CM(E) 25     |                   |            |        |

## Переходники муфтовые Tri-Clamp для насосов CM(E)

Материал: нержавеющая сталь AISI 316.

В комплект входят 2 переходника (на входной и выходной патрубки).

Группа продукта Z

| Тип продукта | Резьба насоса     | № продукта | EUR    |
|--------------|-------------------|------------|--------|
| CM(E) 1      | Rp 1"             | 96904695   | 135,00 |
| CM(E) 3      |                   |            |        |
| CM(E) 5      | Rp 1 1/4" и Rp 1" | 96904698   | 135,00 |
| CM(E) 10     | Rp 1 1/2"         | 96904701   | 135,00 |
| CM(E) 15     | Rp 2"             | 96904704   | 135,00 |
| CM(E) 25     |                   |            |        |

## Муфта Tri-Clamp (комплект) для насосов CM(E)

Материал: зажимное кольцо – нержавеющая сталь AISI 304, штуцер – нержавеющая сталь AISI 316, прокладка из PTFE или EPDM.

Цены указаны за один комплект. Для одного насоса необходимо заказывать 2 шт.

Группа продукта Z

| Тип продукта      | Трубное соединение | Прокладка | № продукта | EUR    |
|-------------------|--------------------|-----------|------------|--------|
| CM(E) 1, 3, 5, 10 | DN32               | EPDM      | 96515374   | 177,00 |
|                   |                    | PTFE      | 96515375   | 240,00 |
| CM(E) 15, 25      | DN50               | EPDM      | 96515376   | 178,00 |
|                   |                    | PTFE      | 96515377   | 240,00 |

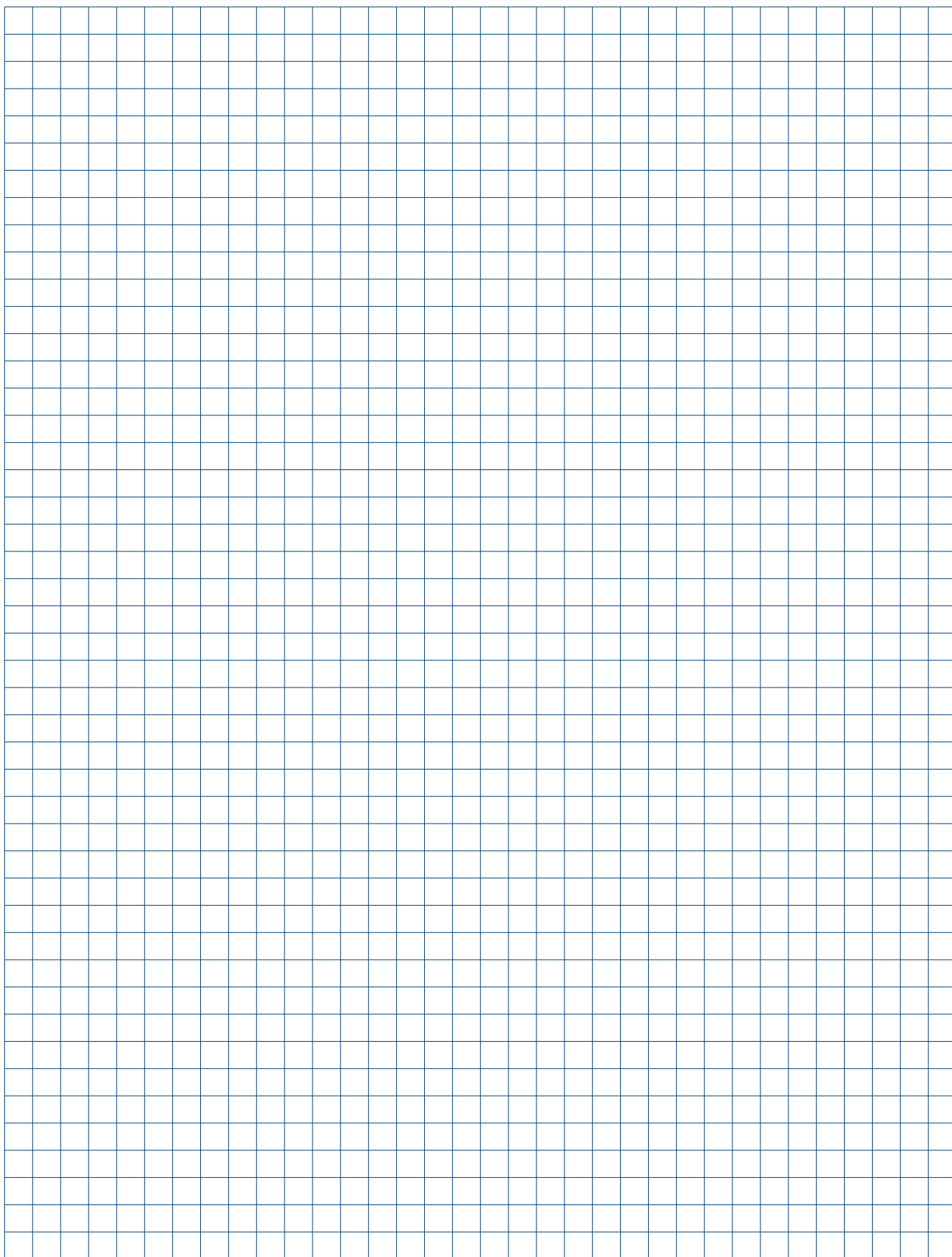

## Полупогружные вертикальные многоступенчатые насосы MTR

- › Быстрота и легкость обслуживания картриджного торцевого уплотнения



- › Широкий диапазон температур перекачиваемой жидкости от -20 до +120 °С

- › Улучшенный КПД за счет конструкции щелевого уплотнения, сводящей к минимуму внутренние перетечки между камерами



- › Возможность увеличения длины погружной части под конкретные размеры бака



- › Повышение эффективности и точности управления технологическим процессом благодаря встроенному частотному преобразователю в насосах MTRЕ\*



- › Специальное исполнение для агрессивных и взрывоопасных жидкостей\*

\* За подробной информацией обращайтесь в Грундфос

Цены указаны на условиях «склад-Москва» без НДС.  
Рекомендованные розничные цены с 01.03.2020.

**Полупогружные вертикальные многоступенчатые центробежные насосы MTH**



- Перекачиваемая жидкость:** Взрывобезопасная, не содержащая абразивных и волокнистых включений, химически нейтральная к материалам насоса.
- Материал:** Головная часть из чугуна, рабочие колеса и камеры из нержавеющей стали AISI304.
- Торцевое уплотнение:** Пара трения карбид кремния/карбид кремния, эластомеры Viton (AQQV).
- Тип присоединения:** Резьба Rp.
- Номинальное напряжение:** 3 x 220-240D / 380-415V B.
- Номинальная частота:** 50 Гц.
- Степень защиты:** IP54.
- Класс энергоэффективности:** IE3.

5

**MTH 2**

Группа продукта K

| Тип продукта | Глубина погружения, мм | Мощность P <sub>2</sub> , кВт | A-W-A-AQQV № продукта | EUR    |
|--------------|------------------------|-------------------------------|-----------------------|--------|
| MTH 2-3/1    | 145                    | 0,55                          | 98992538              | 323,00 |
| MTH 2-3/2    | 145                    | 0,55                          | 98992555              | 332,00 |
| MTH 2-3/3    | 145                    | 0,55                          | 98992572              | 340,00 |
| MTH 2-4/1    | 163                    | 0,55                          | 98992541              | 326,00 |
| MTH 2-4/2    | 163                    | 0,55                          | 98992557              | 335,00 |
| MTH 2-4/3    | 163                    | 0,55                          | 98992574              | 343,00 |
| MTH 2-4/4    | 163                    | 0,75                          | 98992589              | 349,00 |
| MTH 2-5/1    | 181                    | 0,55                          | 98992543              | 330,00 |
| MTH 2-5/2    | 181                    | 0,55                          | 98992559              | 338,00 |
| MTH 2-5/3    | 181                    | 0,55                          | 98992576              | 347,00 |
| MTH 2-5/4    | 181                    | 0,75                          | 98992591              | 352,00 |
| MTH 2-5/5    | 181                    | 0,75                          | 98992605              | 357,00 |
| MTH 2-6/1    | 199                    | 0,55                          | 98992544              | 333,00 |
| MTH 2-6/2    | 199                    | 0,55                          | 98992561              | 342,00 |
| MTH 2-6/3    | 199                    | 0,55                          | 98992577              | 350,00 |
| MTH 2-6/4    | 199                    | 0,75                          | 98992593              | 356,00 |
| MTH 2-6/5    | 199                    | 0,75                          | 98992607              | 360,00 |
| MTH 2-6/6    | 199                    | 1,1                           | 98992621 <sup>A</sup> | 366,00 |
| MTH 2-7/1    | 217                    | 0,55                          | 98992546              | 336,00 |
| MTH 2-7/2    | 217                    | 0,55                          | 98992563              | 345,00 |
| MTH 2-7/3    | 217                    | 0,55                          | 98992579              | 354,00 |
| MTH 2-7/4    | 217                    | 0,75                          | 98992595              | 359,00 |
| MTH 2-7/5    | 217                    | 0,75                          | 98992611              | 364,00 |
| MTH 2-7/6    | 217                    | 1,1                           | 98992623              | 369,00 |
| MTH 2-7/7    | 217                    | 1,1                           | 98992633              | 374,00 |
| MTH 2-8/1    | 235                    | 0,55                          | 98992548              | 340,00 |
| MTH 2-8/2    | 235                    | 0,55                          | 98992565              | 349,00 |
| MTH 2-8/3    | 235                    | 0,55                          | 98992581              | 357,00 |
| MTH 2-8/4    | 235                    | 0,75                          | 98992597              | 362,00 |
| MTH 2-8/5    | 235                    | 0,75                          | 98992613              | 367,00 |
| MTH 2-8/6    | 235                    | 1,1                           | 98992625              | 372,00 |
| MTH 2-8/7    | 235                    | 1,1                           | 98992635              | 377,00 |
| MTH 2-8/8    | 235                    | 1,1                           | 98992642              | 383,00 |

| Тип продукта | Глубина погружения, мм | Мощность P <sub>2</sub> , кВт | A-W-A-AQQV № продукта | EUR    |
|--------------|------------------------|-------------------------------|-----------------------|--------|
| MTH 2-9/1    | 253                    | 0,55                          | 98992550              | 343,00 |
| MTH 2-9/2    | 253                    | 0,55                          | 98992566              | 352,00 |
| MTH 2-9/3    | 253                    | 0,55                          | 98992583              | 360,00 |
| MTH 2-9/4    | 253                    | 0,75                          | 98992599              | 366,00 |
| MTH 2-9/5    | 253                    | 0,75                          | 98992615              | 370,00 |
| MTH 2-9/6    | 253                    | 1,1                           | 98992627              | 376,00 |
| MTH 2-9/7    | 253                    | 1,1                           | 98992637              | 381,00 |
| MTH 2-9/8    | 253                    | 1,1                           | 98992644              | 386,00 |
| MTH 2-9/9    | 253                    | 1,1                           | 98992649              | 391,00 |
| MTH 2-10/1   | 271                    | 0,55                          | 98992552              | 347,00 |
| MTH 2-10/2   | 271                    | 0,55                          | 98992568              | 356,00 |
| MTH 2-10/3   | 271                    | 0,55                          | 98992585              | 364,00 |
| MTH 2-10/4   | 271                    | 0,75                          | 98992601              | 369,00 |
| MTH 2-10/5   | 271                    | 0,75                          | 98992616              | 374,00 |
| MTH 2-10/6   | 271                    | 1,1                           | 98992629              | 379,00 |
| MTH 2-10/7   | 271                    | 1,1                           | 98992638              | 384,00 |
| MTH 2-10/8   | 271                    | 1,1                           | 98992646              | 390,00 |
| MTH 2-10/9   | 271                    | 1,1                           | 98992650              | 394,00 |
| MTH 2-10/10  | 271                    | 1,1                           | 98992652              | 400,00 |
| MTH 2-11/1   | 289                    | 0,55                          | 98992554              | 350,00 |
| MTH 2-11/2   | 289                    | 0,55                          | 98992570              | 359,00 |
| MTH 2-11/3   | 289                    | 0,55                          | 98992587              | 367,00 |
| MTH 2-11/4   | 289                    | 0,75                          | 98992603              | 372,00 |
| MTH 2-11/5   | 289                    | 0,75                          | 98992619              | 377,00 |
| MTH 2-11/6   | 289                    | 1,1                           | 98992631              | 383,00 |
| MTH 2-11/7   | 289                    | 1,1                           | 98992640              | 388,00 |
| MTH 2-11/8   | 289                    | 1,1                           | 98992647              | 393,00 |
| MTH 2-11/9   | 289                    | 1,1                           | 98992651              | 398,00 |
| MTH 2-11/10  | 289                    | 1,1                           | 98992653              | 403,00 |
| MTH 2-11/11  | 289                    | 1,1                           | 98992654              | 408,00 |

Цены указаны на условиях «склад-Москва» без НДС.  
Рекомендованные розничные цены с 01.03.2020.

Информация, размещенная в Прайс-листе, не является публичной офертой.

**МТН 4**

Группа продукта К

| Тип продукта | Глубина погружения, мм | Мощность P <sub>2</sub> , кВт | A-W-A-AQQV № продукта | EUR    |
|--------------|------------------------|-------------------------------|-----------------------|--------|
| МТН 4-2/1    | 145                    | 0,55                          | 98993021              | 340,00 |
| МТН 4-2/2    | 145                    | 0,55                          | 98993029              | 349,00 |
| МТН 4-3/1    | 172                    | 0,55                          | 98993022              | 345,00 |
| МТН 4-3/2    | 172                    | 0,55                          | 98993030              | 354,00 |
| МТН 4-3/3    | 172                    | 0,75                          | 98993037              | 357,00 |
| МТН 4-4/1    | 199                    | 0,55                          | 98993023              | 350,00 |
| МТН 4-4/2    | 199                    | 0,55                          | 98993031              | 359,00 |
| МТН 4-4/3    | 199                    | 0,75                          | 98993038              | 362,00 |
| МТН 4-4/4    | 199                    | 1,1                           | 98993044              | 366,00 |
| МТН 4-5/1    | 226                    | 0,55                          | 98993024              | 356,00 |
| МТН 4-5/2    | 226                    | 0,55                          | 98993032              | 364,00 |
| МТН 4-5/3    | 226                    | 0,75                          | 98993039              | 367,00 |
| МТН 4-5/4    | 226                    | 1,1                           | 98993045              | 370,00 |
| МТН 4-5/5    | 226                    | 1,1                           | 98993050              | 374,00 |
| МТН 4-6/1    | 253                    | 0,55                          | 98993025              | 360,00 |
| МТН 4-6/2    | 253                    | 0,55                          | 98993033              | 369,00 |
| МТН 4-6/3    | 253                    | 0,75                          | 98993040              | 372,00 |
| МТН 4-6/4    | 253                    | 1,1                           | 98993046              | 376,00 |
| МТН 4-6/5    | 253                    | 1,1                           | 98993051              | 379,00 |
| МТН 4-6/6    | 253                    | 1,1                           | 98993060              | 383,00 |
| МТН 4-7/1    | 280                    | 0,55                          | 98993026              | 366,00 |
| МТН 4-7/2    | 280                    | 0,55                          | 98993034              | 374,00 |
| МТН 4-7/3    | 280                    | 0,75                          | 98993041              | 377,00 |
| МТН 4-7/4    | 280                    | 1,1                           | 98993047              | 381,00 |
| МТН 4-7/5    | 280                    | 1,1                           | 98993052              | 384,00 |
| МТН 4-7/6    | 280                    | 1,1                           | 98993061              | 388,00 |
| МТН 4-7/7    | 280                    | 1,5                           | 98993068              | 543,00 |
| МТН 4-8/1    | 307                    | 0,55                          | 98993027              | 370,00 |
| МТН 4-8/2    | 307                    | 0,55                          | 98993035              | 379,00 |
| МТН 4-8/3    | 307                    | 0,75                          | 98993042              | 383,00 |
| МТН 4-8/4    | 307                    | 1,1                           | 98993048              | 386,00 |
| МТН 4-8/5    | 307                    | 1,1                           | 98993053              | 390,00 |
| МТН 4-8/6    | 307                    | 1,1                           | 98993062              | 393,00 |
| МТН 4-8/7    | 307                    | 1,5                           | 98993069              | 549,00 |
| МТН 4-8/8    | 307                    | 1,5                           | 98993074              | 561,00 |
| МТН 4-9/1    | 334                    | 0,55                          | 98993028              | 376,00 |
| МТН 4-9/2    | 334                    | 0,55                          | 98993036              | 384,00 |
| МТН 4-9/3    | 334                    | 0,75                          | 98993043              | 388,00 |
| МТН 4-9/4    | 334                    | 1,1                           | 98993049              | 391,00 |
| МТН 4-9/5    | 334                    | 1,1                           | 98993054              | 394,00 |
| МТН 4-9/6    | 334                    | 1,1                           | 98993063              | 398,00 |
| МТН 4-9/7    | 334                    | 1,5                           | 98993070              | 554,00 |
| МТН 4-9/8    | 334                    | 1,5                           | 98993075              | 566,00 |
| МТН 4-9/9    | 334                    | 2,2                           | 98993076              | 611,00 |



## Полупогружные вертикальные многоступенчатые центробежные насосы MTR



- Перекачиваемая жидкость:** Взрывобезопасная, не содержащая абразивных и волокнистых включений, химически нейтральная к материалам насоса.
- Материал:** Головная часть из чугуна, рабочие колеса и камеры из нержавеющей стали AISI304.
- Торцевое уплотнение:** Пара трения карбид вольфрама/карбид вольфрама, эластомеры Viton (HUUV).
- Тип присоединения:** Резьба G (MTR1-MTR20), фланец по DIN (MTR32-MTR64)
- Номинальное напряжение:** До 1,5кВт (включительно): 3 x 220-240D / 380-415Y В,  
от 2,2 кВт до 5,5 кВт: 3 x 380-415D В,  
от 7,5 кВт до 22 кВт: 3 x 380-415D / 660-690Y В,  
от 30 кВт: 380-420D / 660-725Y.
- Номинальная частота:** 50 Гц.
- Степень защиты:** IP55.
- Класс энергоэффективности:** IE3.

5

| MTR 1s            |                        |                               |                       |        | MTR 1             |                        |                               |                       |         |
|-------------------|------------------------|-------------------------------|-----------------------|--------|-------------------|------------------------|-------------------------------|-----------------------|---------|
| Группа продукта K |                        |                               |                       |        | Группа продукта K |                        |                               |                       |         |
| Тип продукта      | Глубина погружения, мм | Мощность P <sub>2</sub> , кВт | A-W-A-HUUV № продукта | EUR    | Тип продукта      | Глубина погружения, мм | Мощность P <sub>2</sub> , кВт | A-W-A-HUUV № продукта | EUR     |
| MTR 1S-2/2        | 160                    | 0,37                          | 96514842              | 563,00 | MTR 1-2/2         | 160                    | 0,37                          | 96514868              | 623,00  |
| MTR 1S-3/3        | 178                    | 0,37                          | 96514843              | 573,00 | MTR 1-3/3         | 178                    | 0,37                          | 96514869              | 629,00  |
| MTR 1S-4/4        | 196                    | 0,37                          | 96514844              | 582,00 | MTR 1-4/4         | 196                    | 0,37                          | 96514870              | 634,00  |
| MTR 1S-5/5        | 214                    | 0,37                          | 96514845              | 590,00 | MTR 1-5/5         | 214                    | 0,37                          | 96514871              | 638,00  |
| MTR 1S-6/6        | 232                    | 0,37                          | 96514846              | 599,00 | MTR 1-6/6         | 232                    | 0,37                          | 96514872              | 645,00  |
| MTR 1S-7/7        | 250                    | 0,37                          | 96514847              | 605,00 | MTR 1-7/7         | 250                    | 0,37                          | 96514873              | 650,00  |
| MTR 1S-8/8        | 268                    | 0,37                          | 96514848              | 615,00 | MTR 1-8/8         | 268                    | 0,55                          | 96514874              | 662,00  |
| MTR 1S-9/9        | 286                    | 0,37                          | 96514849              | 623,00 | MTR 1-9/9         | 286                    | 0,55                          | 96514875              | 673,00  |
| MTR 1S-10/10      | 304                    | 0,37                          | 96514850              | 632,00 | MTR 1-10/10       | 304                    | 0,55                          | 96514876              | 679,00  |
| MTR 1S-11/11      | 322                    | 0,37                          | 96514851              | 639,00 | MTR 1-11/11       | 322                    | 0,55                          | 96514877              | 682,00  |
| MTR 1S-12/12      | 340                    | 0,37                          | 96514853              | 649,00 | MTR 1-12/12       | 340                    | 0,75                          | 98511253              | 705,00  |
| MTR 1S-13/13      | 358                    | 0,37                          | 96514854              | 654,00 | MTR 1-13/13       | 358                    | 0,75                          | 98511254              | 712,00  |
| MTR 1S-15/15      | 394                    | 0,55                          | 96514855              | 686,00 | MTR 1-15/15       | 394                    | 0,75                          | 98511255              | 723,00  |
| MTR 1S-17/17      | 430                    | 0,55                          | 96514857              | 703,00 | MTR 1-17/17       | 430                    | 1,1                           | 98511256              | 776,00  |
| MTR 1S-19/19      | 466                    | 0,55                          | 96514858              | 719,00 | MTR 1-19/19       | 466                    | 1,1                           | 98511257              | 785,00  |
| MTR 1S-21/21      | 502                    | 0,75                          | 98406764              | 765,00 | MTR 1-21/21       | 502                    | 1,1                           | 98511258              | 797,00  |
| MTR 1S-22/22      | 520                    | 0,75                          | 98511194              | 771,00 | MTR 1-22/22       | 520                    | 1,1                           | 98511259              | 801,00  |
| MTR 1S-23/23      | 538                    | 0,75                          | 98511195              | 782,00 | MTR 1-23/23       | 538                    | 1,1                           | 98511260              | 808,00  |
| MTR 1S-25/25      | 574                    | 0,75                          | 98511196              | 799,00 | MTR 1-25/25       | 574                    | 1,5                           | 98511261              | 1020,00 |
| MTR 1S-26/26      | 592                    | 0,75                          | 98511197              | 804,00 | MTR 1-26/26       | 592                    | 1,5                           | 98511262              | 1027,00 |
| MTR 1S-27/27      | 610                    | 1,1                           | 98511198              | 835,00 | MTR 1-27/27       | 610                    | 1,5                           | 98511263              | 1033,00 |
| MTR 1S-30/30      | 664                    | 1,1                           | 98511200              | 867,00 | MTR 1-30/30       | 664                    | 1,5                           | 98511264              | 1059,00 |
| MTR 1S-33/33      | 718                    | 1,1                           | 98511251              | 885,00 | MTR 1-33/33       | 718                    | 2,2                           | 98513535              | 1177,00 |
| MTR 1S-36/36      | 772                    | 1,1                           | 98511252              | 911,00 | MTR 1-36/36       | 772                    | 2,2                           | 98492759              | 1193,00 |

| MTR 3             |                        |                               |                       |        | MTR 3             |                        |                               |                       |         |
|-------------------|------------------------|-------------------------------|-----------------------|--------|-------------------|------------------------|-------------------------------|-----------------------|---------|
| Группа продукта K |                        |                               |                       |        | Группа продукта K |                        |                               |                       |         |
| Тип продукта      | Глубина погружения, мм | Мощность P <sub>2</sub> , кВт | A-W-A-HUUV № продукта | EUR    | Тип продукта      | Глубина погружения, мм | Мощность P <sub>2</sub> , кВт | A-W-A-HUUV № продукта | EUR     |
| MTR 3-2/2         | 160                    | 0,37                          | 96514893              | 612,00 | MTR 3-15/15       | 394                    | 1,1                           | 98511272              | 776,00  |
| MTR 3-3/3         | 178                    | 0,37                          | 96514894              | 617,00 | MTR 3-17/17       | 430                    | 1,5                           | 97946744              | 1005,00 |
| MTR 3-4/4         | 196                    | 0,37                          | 96514895              | 625,00 | MTR 3-19/19       | 466                    | 1,5                           | 98494988              | 1016,00 |
| MTR 3-5/5         | 214                    | 0,37                          | 96514896              | 629,00 | MTR 3-21/21       | 502                    | 2,2                           | 98496935              | 1096,00 |
| MTR 3-6/6         | 232                    | 0,55                          | 96514897              | 650,00 | MTR 3-22/22       | 520                    | 2,2                           | 98513555              | 1103,00 |
| MTR 3-7/7         | 250                    | 0,55                          | 96514898              | 657,00 | MTR 3-23/23       | 538                    | 2,2                           | 98513556              | 1110,00 |
| MTR 3-8/8         | 268                    | 0,75                          | 98511266              | 674,00 | MTR 3-25/25       | 574                    | 2,2                           | 98513557              | 1118,00 |
| MTR 3-9/9         | 286                    | 0,75                          | 98511267              | 682,00 | MTR 3-26/26       | 592                    | 2,2                           | 98513558              | 1124,00 |
| MTR 3-10/10       | 304                    | 0,75                          | 98511268              | 691,00 | MTR 3-27/27       | 610                    | 2,2                           | 98513559              | 1131,00 |
| MTR 3-11/11       | 322                    | 0,75                          | 98511269              | 695,00 | MTR 3-30/30       | 664                    | 3                             | 98513560              | 1207,00 |
| MTR 3-12/12       | 340                    | 1,1                           | 98511270              | 759,00 | MTR 3-33/33       | 718                    | 3                             | 98513561              | 1228,00 |
| MTR 3-13/13       | 358                    | 1,1                           | 98511271              | 764,00 | MTR 3-36/36       | 772                    | 3                             | 98513562              | 1245,00 |

Электродвигатели мощностью от 3 кВт и выше оснащены встроенными терморезисторами (PTC) по стандарту DIN 44082. Для преобразования термисторного сигнала в релейный и передачи его на пускатель необходимо использовать реле термисторной защиты (№ продукта 99653086, см. раздел 11 «Системы управления, автоматика, принадлежности»).

Цены указаны на условиях «склад-Москва» без НДС.  
Рекомендованные розничные цены с 01.03.2020.

Информация, размещенная в Прайс-листе, не является публичной офертой.

**MTR 5** Группа продукта K

| Тип продукта | Глубина погружения, мм | Мощность P <sub>2</sub> , кВт | A-W-A-HUUV № продукта | EUR     |
|--------------|------------------------|-------------------------------|-----------------------|---------|
| MTR 5-2/2    | 169                    | 0,37                          | 96514917              | 597,00  |
| MTR 5-3/3    | 196                    | 0,55                          | 96514918              | 623,00  |
| MTR 5-4/4    | 223                    | 0,55                          | 96514919              | 629,00  |
| MTR 5-5/5    | 250                    | 0,75                          | 98511284              | 660,00  |
| MTR 5-6/6    | 277                    | 1,1                           | 98511286              | 720,00  |
| MTR 5-7/7    | 304                    | 1,1                           | 98096418              | 729,00  |
| MTR 5-8/8    | 331                    | 1,1                           | 98511287              | 737,00  |
| MTR 5-9/9    | 358                    | 1,5                           | 97938362              | 957,00  |
| MTR 5-10/10  | 385                    | 1,5                           | 98511288              | 966,00  |
| MTR 5-12/12  | 439                    | 2,2                           | 98330756              | 1033,00 |
| MTR 5-14/14  | 493                    | 2,2                           | 98513569              | 1047,00 |
| MTR 5-16/16  | 547                    | 2,2                           | 98513570              | 1064,00 |
| MTR 5-17/17  | 583                    | 3                             | 98513571              | 1136,00 |
| MTR 5-18/18  | 601                    | 3                             | 98513572              | 1142,00 |
| MTR 5-19/19  | 628                    | 3                             | 98513573              | 1151,00 |
| MTR 5-20/20  | 655                    | 3                             | 98513574              | 1158,00 |
| MTR 5-21/21  | 682                    | 3                             | 98513575              | 1163,00 |
| MTR 5-22/22  | 709                    | 4                             | 98429669              | 1398,00 |
| MTR 5-24/24  | 763                    | 4                             | 98513576              | 1415,00 |
| MTR 5-26/26  | 817                    | 4                             | 98513577              | 1430,00 |
| MTR 5-29/29  | 898                    | 4                             | 98513578              | 1453,00 |
| MTR 5-32/32  | 979                    | 5,5                           | 98513579              | 1809,00 |

**MTR 8** Группа продукта K

| Тип продукта  | Глубина погружения, мм | Мощность P <sub>2</sub> , кВт | A-W-A-HUUV № продукта | EUR     |
|---------------|------------------------|-------------------------------|-----------------------|---------|
| MTR 8-1/1     | 196                    | 0,37                          | 98825612              | 531,00  |
| MTR 8-2/2-1   | 223                    | 0,55                          | 98825613              | 558,00  |
| MTR 8-2/2     | 223                    | 0,75                          | 98825614              | 580,00  |
| MTR 8-3/3-1   | 250                    | 0,75                          | 98825615              | 595,00  |
| MTR 8-3/3     | 250                    | 1,1                           | 98825616              | 607,00  |
| MTR 8-4/4-1   | 277                    | 1,1                           | 98825617              | 624,00  |
| MTR 8-4/4     | 277                    | 1,5                           | 98825618              | 832,00  |
| MTR 8-5/5-1   | 304                    | 1,5                           | 98825619              | 872,00  |
| MTR 8-5/5     | 304                    | 2,2                           | 98825696              | 901,00  |
| MTR 8-6/6-1   | 331                    | 2,2                           | 98825697              | 936,00  |
| MTR 8-6/6     | 331                    | 2,2                           | 98825698              | 961,00  |
| MTR 8-7/7-1   | 358                    | 2,2                           | 98825699              | 988,00  |
| MTR 8-7/7     | 358                    | 2,2                           | 98825700              | 1005,00 |
| MTR 8-8/8-1   | 385                    | 3                             | 98825701              | 1170,00 |
| MTR 8-8/8     | 385                    | 3                             | 98825702              | 1179,00 |
| MTR 8-9/9-1   | 412                    | 3                             | 98825703              | 1187,00 |
| MTR 8-9/9     | 412                    | 3                             | 98825704              | 1195,00 |
| MTR 8-10/10-1 | 439                    | 3                             | 98825705              | 1205,00 |
| MTR 8-10/10   | 439                    | 3                             | 98825706              | 1213,00 |
| MTR 8-11/11   | 466                    | 4                             | 98825707              | 1455,00 |
| MTR 8-12/12   | 493                    | 4                             | 98825708              | 1472,00 |
| MTR 8-13/13   | 520                    | 4                             | 98825709              | 1490,00 |
| MTR 8-14/14   | 547                    | 5,5                           | 98825710              | 1810,00 |
| MTR 8-15/15   | 574                    | 5,5                           | 98825711              | 1828,00 |
| MTR 8-16/16   | 601                    | 5,5                           | 98825712              | 1844,00 |
| MTR 8-17/17   | 628                    | 5,5                           | 98825713              | 1863,00 |
| MTR 8-18/18   | 655                    | 5,5                           | 98825714              | 1888,00 |
| MTR 8-19/19   | 682                    | 7,5                           | 98825715              | 1924,00 |
| MTR 8-20/20   | 709                    | 7,5                           | 98825716              | 1940,00 |
| MTR 8-21/21   | 736                    | 7,5                           | 98825717              | 1957,00 |
| MTR 8-22/22   | 763                    | 7,5                           | 98825719              | 1974,00 |
| MTR 8-23/23   | 790                    | 7,5                           | 98825720              | 1991,00 |
| MTR 8-24/24   | 817                    | 7,5                           | 98825721              | 2009,00 |
| MTR 8-25/25   | 844                    | 7,5                           | 98825722              | 2027,00 |

**MTR 10** Группа продукта K

| Тип продукта | Глубина погружения, мм | Мощность P <sub>2</sub> , кВт | A-W-A-HUUV № продукта | EUR     |
|--------------|------------------------|-------------------------------|-----------------------|---------|
| MTR 10-2/1   | 148                    | 0,75                          | 98511303              | 834,00  |
| MTR 10-2/2   | 148                    | 0,75                          | 98511304              | 861,00  |
| MTR 10-3/3   | 178                    | 1,1                           | 98511305              | 908,00  |
| MTR 10-4/4   | 208                    | 1,5                           | 98511306              | 1063,00 |
| MTR 10-5/5   | 238                    | 2,2                           | 98513584              | 1126,00 |
| MTR 10-6/6   | 268                    | 2,2                           | 98513585              | 1149,00 |
| MTR 10-7/7   | 298                    | 3                             | 98513586              | 1201,00 |
| MTR 10-8/8   | 328                    | 3                             | 98513587              | 1224,00 |
| MTR 10-9/9   | 358                    | 3                             | 98513589              | 1247,00 |
| MTR 10-10/10 | 388                    | 4                             | 98513590              | 1538,00 |
| MTR 10-12/12 | 448                    | 4                             | 98513591              | 1585,00 |
| MTR 10-14/14 | 508                    | 5,5                           | 98513592              | 1868,00 |
| MTR 10-16/16 | 568                    | 5,5                           | 98513594              | 1915,00 |
| MTR 10-18/18 | 628                    | 7,5                           | 98513595              | 1971,00 |
| MTR 10-20/20 | 688                    | 7,5                           | 98513596              | 2017,00 |
| MTR 10-22/22 | 748                    | 7,5                           | 98513597              | 2064,00 |

**MTR 15** Группа продукта K

| Тип продукта | Глубина погружения, мм | Мощность P <sub>2</sub> , кВт | A-W-A-HUUV № продукта | EUR     |
|--------------|------------------------|-------------------------------|-----------------------|---------|
| MTR 15-2/1   | 178                    | 1,1                           | 98407083              | 904,00  |
| MTR 15-2/2   | 178                    | 2,2                           | 98513599              | 1030,00 |
| MTR 15-3/3   | 223                    | 3                             | 98513600              | 1145,00 |
| MTR 15-4/4   | 268                    | 4                             | 98513601              | 1351,00 |
| MTR 15-5/5   | 313                    | 4                             | 98513602              | 1384,00 |
| MTR 15-6/6   | 358                    | 5,5                           | 98282545              | 1634,00 |
| MTR 15-7/7   | 403                    | 5,5                           | 98513654              | 1667,00 |
| MTR 15-8/8   | 448                    | 7,5                           | 98330630              | 1797,00 |
| MTR 15-9/9   | 493                    | 7,5                           | 98513656              | 1831,00 |
| MTR 15-10/10 | 538                    | 11                            | 98513657              | 2741,00 |
| MTR 15-12/12 | 628                    | 11                            | 98513658              | 2808,00 |
| MTR 15-14/14 | 718                    | 11                            | 98513659              | 2877,00 |
| MTR 15-16/16 | 808                    | 15                            | 98383020              | 3665,00 |
| MTR 15-17/17 | 853                    | 15                            | 98513660              | 3697,00 |

**MTR 20** Группа продукта K

| Тип продукта | Глубина погружения, мм | Мощность P <sub>2</sub> , кВт | A-W-A-HUUV № продукта | EUR     |
|--------------|------------------------|-------------------------------|-----------------------|---------|
| MTR 20-2/1   | 178                    | 1,1                           | 98511336              | 994,00  |
| MTR 20-2/2   | 178                    | 2,2                           | 98513662              | 1135,00 |
| MTR 20-3/3   | 223                    | 4                             | 98513663              | 1522,00 |
| MTR 20-4/4   | 268                    | 5,5                           | 98513664              | 1802,00 |
| MTR 20-5/5   | 313                    | 5,5                           | 98513666              | 1834,00 |
| MTR 20-6/6   | 358                    | 7,5                           | 98513667              | 1978,00 |
| MTR 20-7/7   | 403                    | 7,5                           | 98513668              | 2014,00 |
| MTR 20-8/8   | 448                    | 11                            | 98513669              | 3096,00 |
| MTR 20-10/10 | 538                    | 11                            | 98513670              | 3166,00 |
| MTR 20-12/12 | 628                    | 15                            | 98441644              | 3998,00 |
| MTR 20-14/14 | 718                    | 15                            | 98513671              | 4067,00 |
| MTR 20-16/16 | 808                    | 18,5                          | 98513672              | 4714,00 |
| MTR 20-17/17 | 853                    | 18,5                          | 98513673              | 4783,00 |

Электродвигатели мощностью от 3 кВт и выше оснащены встроенными терморезисторами (PTC) по стандарту DIN 44082.

Для преобразования термисторного сигнала в релейный и передачи его на пускатель необходимо использовать реле термисторной защиты (№ продукта 99653086, см. раздел 11 «Системы управления, автоматика, принадлежности»).

Цены указаны на условиях «склад-Москва» без НДС.  
Рекомендованные розничные цены с 01.03.2020.

**MTR 32** Группа продукта K

| Тип продукта | Глубина погружения, мм | Мощность P <sub>2</sub> , кВт | A-F-A-HUUV № продукта | EUR     |
|--------------|------------------------|-------------------------------|-----------------------|---------|
| MTR 32-2/1-1 | 223                    | 1,5                           | 98511348              | 1255,00 |
| MTR 32-2/1   | 223                    | 2,2                           | 98513676              | 1317,00 |
| MTR 32-2/2-2 | 223                    | 3                             | 98513677              | 1545,00 |
| MTR 32-2/2   | 223                    | 4                             | 98513678              | 1816,00 |
| MTR 32-3/3   | 293                    | 5,5                           | 98446579              | 2349,00 |
| MTR 32-4/4   | 363                    | 7,5                           | 98349230              | 2925,00 |
| MTR 32-5/5   | 433                    | 11                            | 98513679              | 3737,00 |
| MTR 32-6/6   | 503                    | 11                            | 98349249              | 3940,00 |
| MTR 32-7/7   | 573                    | 15                            | 98513680              | 4637,00 |
| MTR 32-8/8   | 643                    | 15                            | 98513681              | 4841,00 |
| MTR 32-9/9   | 713                    | 18,5                          | 98381028              | 5495,00 |
| MTR 32-10/10 | 783                    | 18,5                          | 98513682              | 5698,00 |
| MTR 32-11/11 | 853                    | 22                            | 98513683              | 6396,00 |
| MTR 32-12/12 | 923                    | 22                            | 98395376              | 6600,00 |
| MTR 32-13/13 | 993                    | 30                            | 98513685              | 7998,00 |
| MTR 32-14/14 | 1063                   | 30                            | 98513686              | 8200,00 |

**MTR 45** Группа продукта K

| Тип продукта   | Глубина погружения, мм | Мощность P <sub>2</sub> , кВт | A-F-A-HUUV № продукта | EUR      |
|----------------|------------------------|-------------------------------|-----------------------|----------|
| MTR 45-2/1-1   | 244                    | 3                             | 98513687              | 1612,00  |
| MTR 45-2/1     | 244                    | 4                             | 98513688              | 1751,00  |
| MTR 45-2/2-2   | 244                    | 5,5                           | 98513697              | 2266,00  |
| MTR 45-2/2     | 244                    | 7,5                           | 98513698              | 2833,00  |
| MTR 45-3/3-2   | 324                    | 11                            | 98513699              | 3763,00  |
| MTR 45-3/3     | 324                    | 11                            | 98513700              | 3763,00  |
| MTR 45-4/4-2   | 404                    | 15                            | 98513701              | 4675,00  |
| MTR 45-4/4     | 404                    | 15                            | 98513702              | 4675,00  |
| MTR 45-5/5-2   | 484                    | 18,5                          | 98513704              | 5562,00  |
| MTR 45-5/5     | 484                    | 18,5                          | 98513705              | 5562,00  |
| MTR45-6/6-2    | 564                    | 22                            | 98513706              | 6311,00  |
| MTR 45-6/6     | 564                    | 22                            | 98513707              | 6311,00  |
| MTR45-7/7-2    | 644                    | 30                            | 98513708              | 6880,00  |
| MTR 45-7/7     | 644                    | 30                            | 98513709              | 6880,00  |
| MTR 45-8/8-2   | 724                    | 30                            | 98513710              | 7329,00  |
| MTR 45-8/8     | 724                    | 30                            | 98513711              | 7329,00  |
| MTR 45-9/9-2   | 804                    | 30                            | 98513712              | 7570,00  |
| MTR 45-9/9     | 804                    | 37                            | 98513713              | 8250,00  |
| MTR 45-10/10-2 | 884                    | 30                            | 98513714              | 8456,00  |
| MTR 45-10/10   | 884                    | 37                            | 98513715              | 8456,00  |
| MTR 45-11/11-2 | 964                    | 45                            | 98513716              | 10917,00 |
| MTR 45-11/11   | 964                    | 45                            | 98513717              | 10917,00 |
| MTR 45-12/12-2 | 1044                   | 45                            | 98513718              | 11175,00 |
| MTR 45-12/12   | 1044                   | 45                            | 98513719              | 11175,00 |
| MTR 45-12/13-2 | 1124                   | 45                            | 98513720              | 11432,00 |

5

**MTR 64** Группа продукта K

| Тип продукта | Глубина погружения, мм | Мощность P <sub>2</sub> , кВт | A-F-A-HUUV № продукта | EUR     |
|--------------|------------------------|-------------------------------|-----------------------|---------|
| MTR 64-2/1-1 | 249                    | 4                             | 98513732              | 1745,00 |
| MTR 64-2/1   | 249                    | 5,5                           | 98513733              | 2161,00 |
| MTR 64-2/2-2 | 249                    | 7,5                           | 98513735              | 2742,00 |
| MTR 64-2/2-1 | 249                    | 11                            | 98513736              | 3399,00 |
| MTR 64-2/2   | 249                    | 11                            | 98513737              | 3588,00 |
| MTR 64-3/3-2 | 332                    | 15                            | 98513738              | 4513,00 |
| MTR 64-3/3-1 | 332                    | 15                            | 98513739              | 4513,00 |
| MTR 64-3/3   | 332                    | 18,5                          | 98513740              | 5181,00 |
| MTR 64-4/4-2 | 414                    | 18,5                          | 98513742              | 5444,00 |
| MTR 64-4/4-1 | 414                    | 22                            | 98513743              | 6031,00 |
| MTR 64-4/4   | 414                    | 22                            | 98513744              | 6031,00 |

Группа продукта K

| Тип продукта | Глубина погружения, мм | Мощность P <sub>2</sub> , кВт | A-F-A-HUUV № продукта | EUR      |
|--------------|------------------------|-------------------------------|-----------------------|----------|
| MTR 64-5/5-2 | 497                    | 30                            | 98513745              | 6435,00  |
| MTR 64-5/5-1 | 497                    | 30                            | 98513746              | 6435,00  |
| MTR 64-5/5   | 497                    | 30                            | 98513747              | 6435,00  |
| MTR 64-6/6-2 | 579                    | 30                            | 98513748              | 6695,00  |
| MTR 64-6/6-1 | 579                    | 37                            | 98513749              | 7930,00  |
| MTR 64-6/6   | 579                    | 37                            | 98513750              | 7930,00  |
| MTR 64-7/7-2 | 662                    | 37                            | 98513752              | 8188,00  |
| MTR64-7/7-1  | 662                    | 37                            | 98513753              | 8188,00  |
| MTR64-7/7    | 662                    | 45                            | 98513754              | 10897,00 |
| MTR64-8/8-2  | 744                    | 45                            | 98513755              | 11154,00 |
| MTR64-8/8-1  | 744                    | 45                            | 98513756              | 11154,00 |

Электродвигатели мощностью от 3 кВт и выше оснащены встроенными терморезисторами (PTC) по стандарту DIN 44082.

Для преобразования термисторного сигнала в релейный и передачи его на пускатель необходимо использовать реле термисторной защиты (№ продукта 99653086, см. раздел 11 «Системы управления, автоматика, принадлежности»).

**Опция при заказе насосов MTR****Увеличение длины погружной части за счет добавления пустых камер.**

Стоимость насоса с пустыми камерами рассчитывается как стоимость базовой версии плюс стоимость за каждую дополнительную пустую камеру.

Пример: MTR 5-14/14 имеет базовую длину погружной части 493 мм, необходимо увеличить её до 763 мм.

Для этого к базовой стоимости MTR 5-14/14 прибавляем стоимость десяти пустых камер.

При заказе формируется новый номер продукта.

5

Группа продукта К

| Стоимость одной пустой камеры | Описание   | EUR           |
|-------------------------------|--|---------------|
| <b>MTR 1s</b>                 | Максимум 49 камер, 1006 мм. Высота одной камеры – 18 мм.   | <b>8,00</b>   |
| <b>MTR 1</b>                  | Максимум 49 камер, 1006 мм. Высота одной камеры – 18 мм.   | <b>8,00</b>   |
| <b>MTR 3</b>                  | Максимум 49 камер, 1006 мм. Высота одной камеры – 18 мм.   | <b>8,00</b>   |
| <b>MTR 5</b>                  | Максимум 33 камеры, 1006 мм. Высота одной камеры – 27 мм.  | <b>10,00</b>  |
| <b>MTR 8</b>                  | Максимум 31 камера, 1006 мм. Высота одной камеры – 27 мм.  | <b>10,00</b>  |
| <b>MTR 10</b>                 | Максимум 31 камера, 1018 мм. Высота одной камеры – 30 мм.  | <b>36,00</b>  |
| <b>MTR 15</b>                 | Максимум 21 камера, 1033 мм. Высота одной камеры – 45 мм.  | <b>53,00</b>  |
| <b>MTR 20</b>                 | Максимум 21 камера, 1033 мм. Высота одной камеры – 45 мм.  | <b>53,00</b>  |
| <b>MTR 32</b>                 | Максимум 18 камер, 1343 мм. Высота одной камеры – 70 мм.   | <b>125,00</b> |
| <b>MTR 45</b>                 | Максимум 17 камер, 1444 мм. Высота одной камеры – 80 мм.   | <b>149,00</b> |
| <b>MTR 64</b>                 | Максимум 17 камер, 1487 мм. Высота одной камеры – 82,5 мм. | <b>172,00</b> |



## Погружные насосы для профессионального водоснабжения



- Оптимизированная гидравлика обеспечивает высокий КПД

- Широкий модельный ряд с расходом до 280 м<sup>3</sup>/ч и напором до 670 м

- Содержание песка до 150 г/м<sup>3</sup>



- Модуль MP 204 обеспечивает контроль и защиту от сухого хода, перекаса фаз, превышения температуры обмоток эл. двигателя. Отсутствие необходимости в дополнительных электродах и кабеле. Экономия времени и денежных средств при монтаже



- Длительный срок службы благодаря использованию высококачественной нержавеющей стали. В зависимости от условий применения возможно исполнение из различных марок нержавеющей сталей (DIN 1.4301, DIN 1.4401, DIN 1.4539)
- Быстрый и простой монтаж. Небольшой вес
- Разнообразные варианты исполнения электродвигателей – по материалам и напряжению. Контроль температуры с помощью датчика Tempson или Pt 100
- Простота обслуживания

- Надёжность в эксплуатации благодаря применению испытанной технологии и богатому опыту производства



## Трёхфазные погружные многоступенчатые скважинные насосы SP

|   |  |
|---|--|
| <b>Комплектация:</b>                        | Оснащен встроенным обратным клапаном.  |
| <b>Перекачиваемая жидкость:</b>             | Артезианская вода, поверхностные грунтовые воды, техническая вода (условно чистая), неагрессивная, невзрывоопасная, не содержащая абразивных частиц или волокнистых включений. |
| <b>Максимальное содержание песка:</b>       | SP 17 - SP 60: 100 г/м <sup>3</sup> (в стандартном исполнении эластомеры из LSR);<br>SP 77 - SP 215: 50 г/м <sup>3</sup> (в стандартном исполнении эластомеры из NBR).         |
| <b>Температура перекачиваемой жидкости:</b> | 0 ... +40 °С при скорости потока, обтекающего электродвигатель, равной 0,15 м/с.   |
| <b>Материалы:</b>                           | SP – нержавеющая сталь DIN 1.4301;<br>SP..N – нержавеющая сталь DIN 1.4401;<br>SP..R – нержавеющая сталь DIN 1.4539 (по запросу).  |
| <b>Тип двигателя:</b>                       | Трёхфазный погружной электродвигатель диаметром 4" и 6".   |
| <b>Номинальное напряжение:</b>              | 3 × 380-415 В.   |
| <b>Номинальная частота:</b>                 | 50/60 Гц.  |
| <b>Степень защиты:</b>                      | IP68.  |

## SP 17 (прямой пуск)

Присоединительный размер Rp 2 ½"

Группа продукта G1

| Тип продукта | Тип двигателя | Температурный датчик | Мощность P <sub>2</sub> , кВт | № продукта | EUR     | Тип продукта | Тип двигателя | Температурный датчик | Мощность P <sub>2</sub> , кВт | № продукта | EUR     |
|--------------|---------------|----------------------|-------------------------------|------------|---------|--------------|---------------|----------------------|-------------------------------|------------|---------|
| SP 17 - 1    | Погружной 4"  | –                    | 0,55                          | 12A01901   | 699,00  | SP 17 - 1N   | –             | –                    | –                             | –          | –       |
| SP 17 - 2    | Погружной 4"  | –                    | 1,1                           | 12A01902   | 841,00  | SP 17 - 2N   | Погружной 4"  | ●                    | 1,1                           | 12C01902   | 1753,00 |
| SP 17 - 3    | Погружной 4"  | –                    | 2,2                           | 12A01903   | 1039,00 | SP 17 - 3N   | Погружной 4"  | ●                    | 2,2                           | 12C01903   | 1909,00 |
| SP 17 - 4    | Погружной 4"  | –                    | 2,2                           | 12A01904   | 1123,00 | SP 17 - 4N   | Погружной 4"  | ●                    | 2,2                           | 12C01904   | 2036,00 |
| SP 17 - 5    | Погружной 4"  | ○                    | 3                             | 12A01905   | 1465,00 | SP 17 - 5N   | Погружной 4"  | ●                    | 3                             | 12C01905   | 2273,00 |
| SP 17 - 6    | Погружной 4"  | ○                    | 4                             | 12A01906   | 1663,00 | SP 17 - 6N   | Погружной 4"  | ●                    | 4                             | 12C01906   | 2570,00 |
| SP 17 - 7    | Погружной 4"  | ○                    | 4                             | 12A01907   | 1746,00 | SP 17 - 7N   | Погружной 4"  | ●                    | 4                             | 12C01907   | 2695,00 |
| SP 17 - 8    | Погружной 4"  | ●                    | 5,5                           | 12A01908   | 1939,00 | SP 17 - 8N   | Погружной 4"  | ●                    | 5,5                           | 12C01908   | 2940,00 |
| SP 17 - 8    | Погружной 6"  | ●                    | 5,5                           | 12AA1908   | 2444,00 | SP 17 - 8N   | Погружной 6"  | ●                    | 5,5                           | 12CA1908   | 3803,00 |
| SP 17 - 9    | Погружной 4"  | ●                    | 5,5                           | 12A01909   | 2023,00 | SP 17 - 9N   | Погружной 4"  | ●                    | 5,5                           | 12C01909   | 3067,00 |
| SP 17 - 9    | Погружной 6"  | ●                    | 5,5                           | 12AA1909   | 2529,00 | SP 17 - 9N   | Погружной 6"  | ●                    | 5,5                           | 12CA1909   | 3930,00 |
| SP 17 - 10   | Погружной 4"  | ●                    | 5,5                           | 12A01910   | 2108,00 | SP 17 - 10N  | Погружной 4"  | ●                    | 5,5                           | 12C01910   | 3194,00 |
| SP 17 - 10   | Погружной 6"  | ●                    | 5,5                           | 12AA1910   | 2613,00 | SP 17 - 10N  | Погружной 6"  | ●                    | 5,5                           | 12CA1910   | 4057,00 |
| SP 17 - 11   | Погружной 4"  | ●                    | 7,5                           | 12AA1911   | 2583,00 | SP 17 - 11N  | Погружной 4"  | ●                    | 7,5                           | 12CA1911   | 3906,00 |
| SP 17 - 11   | Погружной 6"  | ●                    | 7,5                           | 12A01911   | 2722,00 | SP 17 - 11N  | Погружной 6"  | ●                    | 7,5                           | 12C01911   | 4221,00 |
| SP 17 - 12   | Погружной 4"  | ●                    | 7,5                           | 12AA1912   | 2662,00 | SP 17 - 12N  | Погружной 4"  | ●                    | 7,5                           | 12CA1912   | 4025,00 |
| SP 17 - 12   | Погружной 6"  | ●                    | 7,5                           | 12A01912   | 2802,00 | SP 17 - 12N  | Погружной 6"  | ●                    | 7,5                           | 12C01912   | 4341,00 |
| SP 17 - 13   | Погружной 4"  | ●                    | 7,5                           | 12AA1913   | 2740,00 | SP 17 - 13N  | Погружной 4"  | ●                    | 7,5                           | 12CA1913   | 4142,00 |
| SP 17 - 13   | Погружной 6"  | ●                    | 7,5                           | 12A01913   | 2880,00 | SP 17 - 13N  | Погружной 6"  | ●                    | 7,5                           | 12C01913   | 4458,00 |
| SP 17 - 14   | Погружной 6"  | ●                    | 9,2                           | 12A01914   | 3134,00 | SP 17 - 14N  | Погружной 6"  | ●                    | 9,2                           | 12C01914   | 4847,00 |
| SP 17 - 15   | Погружной 6"  | ●                    | 9,2                           | 12A01915   | 3230,00 | SP 17 - 15N  | Погружной 6"  | ●                    | 9,2                           | 12C01915   | 4991,00 |
| SP 17 - 16   | Погружной 6"  | ●                    | 9,2                           | 12A01916   | 3305,00 | SP 17 - 16N  | Погружной 6"  | ●                    | 9,2                           | 12C01916   | 5103,00 |
| SP 17 - 17   | Погружной 6"  | ●                    | 9,2                           | 12A01917   | 3378,00 | SP 17 - 17N  | Погружной 6"  | ●                    | 9,2                           | 12C01917   | 5213,00 |
| SP 17 - 18   | Погружной 6"  | ●                    | 11                            | 12A01918   | 3494,00 | SP 17 - 18N  | Погружной 6"  | ●                    | 11                            | 12C01918   | 5390,00 |

В комплект поставки входит смонтированный плоский кабель (двигатели 4") со штекером под разъёмную кабельную муфту Грундфос либо кабель со свободными концами (двигатели 6") для заливной или термоусадочной кабельной муфты.

– = Температурный датчик Tempson не установлен; ○ = Температурный датчик Tempson поставляется по запросу;

● = Температурный датчик Tempson установлен.

Tempson = термодатчик для контроля температуры электродвигателя с помощью блока MP204.

Двигатель MS 402 и MS 4000 может комплектоваться датчиком температуры типа Pt 1000 (см. раздел «Принадлежности»).

Двигатель MS 6000 может комплектоваться датчиком температуры типа Pt 100 (см. раздел «Принадлежности»).

## Примечания:

- Для установки насоса в ёмкостях, водоёмах и скважинах, где скорость обтекания эл. дв. составляет менее 0,15 м/с, требуется применять охлаждающий кожух (см. раздел «Принадлежности»).
- Цены на насосы с электродвигателями в исполнении «Indusrtу» (температура перекачиваемой жидкости до +60 °С) предоставляются по запросу.
- Цены на насосы с электродвигателями мощностью свыше 30 кВт предоставляются по запросу.

Цены указаны на условиях «склад-Москва» без НДС.

Рекомендованные розничные цены с 01.03.2020.

Информация, размещенная в Прайс-листе, не является публичной офертой.

**SP 17 (прямой пуск)**Присоединительный размер Rp 2 1/2", <sup>1</sup> – присоединительный размер R 3"

Группа продукта G1

| Тип продукта            | Тип двигателя | Температурный датчик | Мощность P <sub>2</sub> , кВт | № продукта | EUR     | Тип продукта             | Тип двигателя | Температурный датчик | Мощность P <sub>2</sub> , кВт | № продукта | EUR      |
|-------------------------|---------------|----------------------|-------------------------------|------------|---------|--------------------------|---------------|----------------------|-------------------------------|------------|----------|
| SP 17 - 19              | Погружной 6"  | ●                    | 11                            | 12A01919   | 3567,00 | SP 17 - 19N              | Погружной 6"  | ●                    | 11                            | 12C01919   | 5499,00  |
| SP 17 - 20              | Погружной 6"  | ●                    | 11                            | 12A01920   | 3658,00 | SP 17 - 20N              | Погружной 6"  | ●                    | 11                            | 12C01920   | 5636,00  |
| SP 17 - 21              | Погружной 6"  | ●                    | 13                            | 12A01921   | 3874,00 | SP 17 - 21N              | Погружной 6"  | ●                    | 13                            | 12C01921   | 5962,00  |
| SP 17 - 22              | Погружной 6"  | ●                    | 13                            | 12A01922   | 3996,00 | SP 17 - 22N              | Погружной 6"  | ●                    | 13                            | 12C01922   | 6145,00  |
| SP 17 - 23              | Погружной 6"  | ●                    | 13                            | 12A01923   | 4069,00 | SP 17 - 23N              | Погружной 6"  | ●                    | 13                            | 12C01923   | 6254,00  |
| SP 17 - 24              | Погружной 6"  | ●                    | 13                            | 12A01924   | 4142,00 | SP 17 - 24N              | Погружной 6"  | ●                    | 13                            | 12C01924   | 6364,00  |
| SP 17 - 25              | Погружной 6"  | ●                    | 15                            | 12A01925   | 4299,00 | SP 17 - 25N              | Погружной 6"  | ●                    | 15                            | 12C01925   | 6604,00  |
| SP 17 - 26              | Погружной 6"  | ●                    | 15                            | 12A01926   | 4410,00 | SP 17 - 26N              | Погружной 6"  | ●                    | 15                            | 12C01926   | 6770,00  |
| SP 17 - 27              | Погружной 6"  | ●                    | 15                            | 12A01927   | 4511,00 | SP 17 - 27N              | Погружной 6"  | ●                    | 15                            | 12C01927   | 6921,00  |
| SP 17 - 28              | Погружной 6"  | ●                    | 18,5                          | 12A01928   | 4844,00 | SP 17 - 28N              | Погружной 6"  | ●                    | 18,5                          | 12C01928   | 7418,00  |
| SP 17 - 29              | Погружной 6"  | ●                    | 18,5                          | 12A01929   | 4913,00 | SP 17 - 29N              | Погружной 6"  | ●                    | 18,5                          | 12C01929   | 7521,00  |
| SP 17 - 30              | Погружной 6"  | ●                    | 18,5                          | 12A01930   | 4983,00 | SP 17 - 30N              | Погружной 6"  | ●                    | 18,5                          | 12C01930   | 7625,00  |
| SP 17 - 31              | Погружной 6"  | ●                    | 18,5                          | 12A01931   | 5095,00 | SP 17 - 31N              | Погружной 6"  | ●                    | 18,5                          | 12C01931   | 7794,00  |
| SP 17 - 32              | Погружной 6"  | ●                    | 18,5                          | 12A01932   | 5187,00 | SP 17 - 32N              | Погружной 6"  | ●                    | 18,5                          | 12C01932   | 7933,00  |
| SP 17 - 33              | Погружной 6"  | ●                    | 18,5                          | 12A01933   | 5256,00 | SP 17 - 33N              | Погружной 6"  | ●                    | 18,5                          | 12C01933   | 8035,00  |
| SP 17 - 34              | Погружной 6"  | ●                    | 22                            | 12A01934   | 5432,00 | SP 17 - 34N              | Погружной 6"  | ●                    | 22                            | 12C01934   | 8305,00  |
| SP 17 - 35              | Погружной 6"  | ●                    | 22                            | 12A01935   | 5502,00 | SP 17 - 35N              | Погружной 6"  | ●                    | 22                            | 12C01935   | 8410,00  |
| SP 17 - 36              | Погружной 6"  | ●                    | 22                            | 12A01936   | 5571,00 | SP 17 - 36N              | Погружной 6"  | ●                    | 22                            | 12C01936   | 8512,00  |
| SP 17 - 37              | Погружной 6"  | ●                    | 22                            | 12A01937   | 5639,00 | SP 17 - 37N              | Погружной 6"  | ●                    | 22                            | 12C01937   | 8615,00  |
| SP 17 - 38              | Погружной 6"  | ●                    | 22                            | 12A01938   | 5707,00 | SP 17 - 38N              | Погружной 6"  | ●                    | 22                            | 12C01938   | 8718,00  |
| SP 17 - 39              | Погружной 6"  | ●                    | 22                            | 12A01939   | 5777,00 | SP 17 - 39N              | Погружной 6"  | ●                    | 22                            | 12C01939   | 8822,00  |
| SP 17 - 40              | Погружной 6"  | ●                    | 22                            | 12A01940   | 5845,00 | SP 17 - 40N              | Погружной 6"  | ●                    | 22                            | 12C01940   | 8925,00  |
| SP 17 - 43 <sup>1</sup> | Погружной 6"  | ●                    | 26                            | 12A41943   | 7082,00 | SP 17 - 43N <sup>1</sup> | Погружной 6"  | ●                    | 26                            | 12C41943   | 10790,00 |
| SP 17 - 45 <sup>1</sup> | Погружной 6"  | ●                    | 26                            | 12A41945   | 7190,00 | SP 17 - 45N <sup>1</sup> | Погружной 6"  | ●                    | 26                            | 12C41945   | 10954,00 |
| SP 17 - 48 <sup>1</sup> | Погружной 6"  | ●                    | 26                            | 12A41948   | 7355,00 | SP 17 - 48N <sup>1</sup> | Погружной 6"  | ●                    | 26                            | 12C41948   | 11200,00 |
| SP 17 - 51 <sup>1</sup> | Погружной 6"  | ●                    | 30                            | 12A41951   | 8479,00 | SP 17 - 51N <sup>1</sup> | Погружной 6"  | ●                    | 30                            | 12C41951   | 12896,00 |
| SP 17 - 53 <sup>1</sup> | Погружной 6"  | ●                    | 30                            | 12A41953   | 8730,00 | SP 17 - 53N <sup>1</sup> | Погружной 6"  | ●                    | 30                            | 12C41953   | 13271,00 |

В комплект поставки входит смонтированный плоский кабель (двигатели 4") со штекером под разъемную кабельную муфту Грундфос либо кабель со свободными концами (двигатели 6") для заливной или термоусадочной кабельной муфты.

● = Температурный датчик Террсон установлен.

Террсон = термодатчик для контроля температуры электродвигателя с помощью блока MP204.

Двигатель MS 6000 может комплектоваться датчиком температуры типа Pt 100 (см. раздел «Принадлежности»).

**Примечания:**

- Для установки насоса в ёмкостях, водоёмах и скважинах, где скорость обтекания эл. дв. составляет менее 0,15 м/с, требуется применять охлаждающий кожух (см. раздел «Принадлежности»).
- Цены на насосы с электродвигателями в исполнении «Indusrtу» (температура перекачиваемой жидкости до +60 °C) предоставляются по запросу.
- Цены на насосы с электродвигателями мощностью свыше 30 кВт предоставляются по запросу.

Цены указаны на условиях «склад-Москва» без НДС.  
Рекомендованные розничные цены с 01.03.2020.



**SP 17 (пуск «звезда-треугольник»)**Присоединительный размер Rp 2 ½", <sup>1</sup> – присоединительный размер R 3"

Группа продукта G1

| Тип продукта            | Тип двигателя | Температурный датчик | Мощность P <sub>2</sub> , кВт | № продукта | EUR     | Тип продукта             | Тип двигателя | Температурный датчик | Мощность P <sub>2</sub> , кВт | № продукта | EUR        |
|-------------------------|---------------|----------------------|-------------------------------|------------|---------|--------------------------|---------------|----------------------|-------------------------------|------------|------------|
| SP 17 - 8               | Погружной 6"  | ●                    | 5,5                           | 12AB6908   | 2633,00 | SP 17 - 8N               | Погружной 6"  | ●                    | 5,5                           | 12CB6908   | 4084,00    |
| SP 17 - 9               | Погружной 6"  | ●                    | 5,5                           | 12AB6909   | 2721,00 | SP 17 - 9N               | Погружной 6"  | ●                    | 5,5                           | 12CB6909   | 4218,00    |
| SP 17 - 10              | Погружной 6"  | ●                    | 5,5                           | 12AB6910   | 2810,00 | SP 17 - 10N              | Погружной 6"  | ●                    | 5,5                           | 12CB6910   | 4351,00    |
| SP 17 - 11              | Погружной 6"  | ●                    | 7,5                           | 12A16911   | 2925,00 | SP 17 - 11N              | Погружной 6"  | ●                    | 7,5                           | 12C16911   | 4523,00    |
| SP 17 - 12              | Погружной 6"  | ●                    | 7,5                           | 12A16912   | 3008,00 | SP 17 - 12N              | Погружной 6"  | ●                    | 7,5                           | 12C16912   | 4649,00    |
| SP 17 - 13              | Погружной 6"  | ●                    | 7,5                           | 12A16913   | 3090,00 | SP 17 - 13N              | Погружной 6"  | ●                    | 7,5                           | 12C16913   | 4772,00    |
| SP 17 - 14              | Погружной 6"  | ●                    | 9,2                           | 12A16914   | 3357,00 | SP 17 - 14N              | Погружной 6"  | ●                    | 9,2                           | 12C16914   | 5180,00    |
| SP 17 - 15              | Погружной 6"  | ●                    | 9,2                           | 12A16915   | 3458,00 | SP 17 - 15N              | Погружной 6"  | ●                    | 9,2                           | 12C16915   | 5331,00    |
| SP 17 - 16              | Погружной 6"  | ●                    | 9,2                           | 12A16916   | 3537,00 | SP 17 - 16N              | Погружной 6"  | ●                    | 9,2                           | 12C16916   | 5449,00    |
| SP 17 - 17              | Погружной 6"  | ●                    | 9,2                           | 12A16917   | 3613,00 | SP 17 - 17N              | Погружной 6"  | ●                    | 9,2                           | 12C16917   | 5565,00    |
| SP 17 - 18              | Погружной 6"  | ●                    | 11                            | 12A16918   | 3735,00 | SP 17 - 18N              | Погружной 6"  | ●                    | 11                            | 12C16918   | 5750,00    |
| SP 17 - 19              | Погружной 6"  | ●                    | 11                            | 12A16919   | 3812,00 | SP 17 - 19N              | Погружной 6"  | ●                    | 11                            | 12C16919   | 5865,00    |
| SP 17 - 20              | Погружной 6"  | ●                    | 11                            | 12A16920   | 3908,00 | SP 17 - 20N              | Погружной 6"  | ●                    | 11                            | 12C16920   | 6008,00    |
| SP 17 - 21              | Погружной 6"  | ●                    | 13                            | 12A16921   | 4134,00 | SP 17 - 21N              | Погружной 6"  | ●                    | 13                            | 12C16921   | 6350,00    |
| SP 17 - 22              | Погружной 6"  | ●                    | 13                            | 12A16922   | 4262,00 | SP 17 - 22N              | Погружной 6"  | ●                    | 13                            | 12C16922   | 6543,00    |
| SP 17 - 23              | Погружной 6"  | ●                    | 13                            | 12A16923   | 4339,00 | SP 17 - 23N              | Погружной 6"  | ●                    | 13                            | 12C16923   | 6658,00    |
| SP 17 - 24              | Погружной 6"  | ●                    | 13                            | 12A16924   | 4416,00 | SP 17 - 24N              | Погружной 6"  | ●                    | 13                            | 12C16924   | 6773,00    |
| SP 17 - 25              | Погружной 6"  | ●                    | 15                            | 12A16925   | 4581,00 | SP 17 - 25N              | Погружной 6"  | ●                    | 15                            | 12C16925   | 7025,00    |
| SP 17 - 26              | Погружной 6"  | ●                    | 15                            | 12A16926   | 4697,00 | SP 17 - 26N              | Погружной 6"  | ●                    | 15                            | 12C16926   | 7199,00    |
| SP 17 - 27              | Погружной 6"  | ●                    | 15                            | 12A16927   | 4803,00 | SP 17 - 27N              | Погружной 6"  | ●                    | 15                            | 12C16927   | 7358,00    |
| SP 17 - 28              | Погружной 6"  | ●                    | 18,5                          | 12A16928   | 5123,00 | SP 17 - 28N              | Погружной 6"  | ●                    | 18,5                          | 12C16928   | 7850,00    |
| SP 17 - 29              | Погружной 6"  | ●                    | 18,5                          | 12A16929   | 5195,00 | SP 17 - 29N              | Погружной 6"  | ●                    | 18,5                          | 12C16929   | 7958,00    |
| SP 17 - 30              | Погружной 6"  | ●                    | 18,5                          | 12A16930   | 5269,00 | SP 17 - 30N              | Погружной 6"  | ●                    | 18,5                          | 12C16930   | 8068,00    |
| SP 17 - 31              | Погружной 6"  | ●                    | 18,5                          | 12A16931   | 5386,00 | SP 17 - 31N              | Погружной 6"  | ●                    | 18,5                          | 12C16931   | 8244,00    |
| SP 17 - 32              | Погружной 6"  | ●                    | 18,5                          | 12A16932   | 5484,00 | SP 17 - 32N              | Погружной 6"  | ●                    | 18,5                          | 12C16932   | 8390,00    |
| SP 17 - 33              | Погружной 6"  | ●                    | 18,5                          | 12A16933   | 5556,00 | SP 17 - 33N              | Погружной 6"  | ●                    | 18,5                          | 12C16933   | 8498,00    |
| SP 17 - 34              | Погружной 6"  | ●                    | 22                            | 12A16934   | 5741,00 | SP 17 - 34N              | Погружной 6"  | ●                    | 22                            | 12C16934   | 8781,00    |
| SP 17 - 35              | Погружной 6"  | ●                    | 22                            | 12A16935   | 5814,00 | SP 17 - 35N              | Погружной 6"  | ●                    | 22                            | 12C16935   | 8892,00    |
| SP 17 - 36              | Погружной 6"  | ●                    | 22                            | 12A16936   | 5886,00 | SP 17 - 36N              | Погружной 6"  | ●                    | 22                            | 12C16936   | 8999,00    |
| SP 17 - 37              | Погружной 6"  | ●                    | 22                            | 12A16937   | 5958,00 | SP 17 - 37N              | Погружной 6"  | ●                    | 22                            | 12C16937   | 9107,00    |
| SP 17 - 38              | Погружной 6"  | ●                    | 22                            | 12A16938   | 6029,00 | SP 17 - 38N              | Погружной 6"  | ●                    | 22                            | 12C16938   | 9214,00    |
| SP 17 - 39              | Погружной 6"  | ●                    | 22                            | 12A16939   | 6103,00 | SP 17 - 39N              | Погружной 6"  | ●                    | 22                            | 12C16939   | 9324,00    |
| SP 17 - 40              | Погружной 6"  | ●                    | 22                            | 12A16940   | 6174,00 | SP 17 - 40N              | Погружной 6"  | ●                    | 22                            | 12C16940   | 9432,00    |
| SP 17 - 43 <sup>1</sup> | Погружной 6"  | ●                    | 26                            | 12A56943   | 7473,00 | SP 17 - 43N <sup>1</sup> | Погружной 6"  | ●                    | 26                            | 12C56943   | 11391,00   |
| SP 17 - 45 <sup>1</sup> | Погружной 6"  | ●                    | 26                            | 12A56945   | 7587,00 | SP 17 - 45N <sup>1</sup> | Погружной 6"  | ●                    | 26                            | 12C56945   | 11562,00   |
| SP 17 - 48 <sup>1</sup> | Погружной 6"  | ●                    | 26                            | 12A56948   | 7759,00 | SP 17 - 48N <sup>1</sup> | Погружной 6"  | ●                    | 26                            | 12C56948   | 11821,00   |
| SP 17 - 51 <sup>1</sup> | Погружной 6"  | ●                    | 30                            | 12A56951   | 8997,00 | SP 17 - 51N <sup>1</sup> | Погружной 6"  | ●                    | 30                            | 12C56951   | по запросу |
| SP 17 - 53 <sup>1</sup> | Погружной 6"  | ●                    | 30                            | 12A56953   | 9260,00 | SP 17 - 53N <sup>1</sup> | Погружной 6"  | ●                    | 30                            | 12C56953   | по запросу |

В комплект поставки входит смонтированный плоский кабель (двигатели 4") со штекером под разъемную кабельную муфту Грундфос либо кабель со свободными концами (электродвигатели 6") для заливной или термоусадочной кабельной муфты.

● = Температурный датчик Tempson установлен.

Tempson = термодатчик для контроля температуры электродвигателя с помощью блока MP204.

Двигатель MS 6000 может комплектоваться датчиком температуры типа Pt 100 (см. раздел «Принадлежности»).

**Примечания:**

1. Для установки насоса в ёмкостях, водоёмах и скважинах, где скорость обтекания эл. дв. составляет менее 0,15 м/с, требуется применять охлаждающий кожух (см. раздел «Принадлежности»).
2. Цены на насосы с электродвигателями в исполнении «Indusru» (температура перекачиваемой жидкости до +60 °C) предоставляются по запросу.
3. Цены на насосы с электродвигателями мощностью свыше 30 кВт предоставляются по запросу.

Цены указаны на условиях «склад-Москва» без НДС.

Рекомендованные розничные цены с 01.03.2020.

Информация, размещенная в Прайс-листе, не является публичной офертой.

## SP 30 (прямой пуск)

Присоединительный размер R 3"

Группа продукта G1

| Тип продукта | Тип двигателя | Температурный датчик | Мощность P <sub>2</sub> , кВт | № продукта | EUR     |
|--------------|---------------|----------------------|-------------------------------|------------|---------|
| SP 30 - 1    | Погружной 4"  | —                    | 1,1                           | 13A01901   | 790,00  |
| SP 30 - 2    | Погружной 4"  | —                    | 2,2                           | 13A01902   | 1008,00 |
| SP 30 - 3    | Погружной 4"  | ○                    | 3                             | 13A01903   | 1322,00 |
| SP 30 - 4    | Погружной 4"  | ○                    | 4                             | 13A01904   | 1509,00 |
| SP 30 - 5    | Погружной 4"  | ●                    | 5,5                           | 13A01905   | 1753,00 |
| SP 30 - 5    | Погружной 6"  | ●                    | 5,5                           | 13AA1905   | 2259,00 |
| SP 30 - 6    | Погружной 4"  | ●                    | 5,5                           | 13A01906   | 1910,00 |
| SP 30 - 6    | Погружной 6"  | ●                    | 5,5                           | 13AA1906   | 2415,00 |
| SP 30 - 7    | Погружной 4"  | ●                    | 7,5                           | 13AA1907   | 2359,00 |
| SP 30 - 7    | Погружной 6"  | ●                    | 7,5                           | 13A01907   | 2498,00 |
| SP 30 - 8    | Погружной 4"  | ●                    | 7,5                           | 13AA1908   | 2461,00 |
| SP 30 - 8    | Погружной 6"  | ●                    | 7,5                           | 13A01908   | 2600,00 |
| SP 30 - 9    | Погружной 6"  | ●                    | 9,2                           | 13A01909   | 2833,00 |
| SP 30 - 10   | Погружной 6"  | ●                    | 9,2                           | 13A01910   | 2931,00 |
| SP 30 - 11   | Погружной 6"  | ●                    | 9,2                           | 13A01911   | 3029,00 |
| SP 30 - 12   | Погружной 6"  | ●                    | 11                            | 13A01912   | 3167,00 |
| SP 30 - 13   | Погружной 6"  | ●                    | 11                            | 13A01913   | 3327,00 |
| SP 30 - 14   | Погружной 6"  | ●                    | 13                            | 13A01914   | 3586,00 |
| SP 30 - 15   | Погружной 6"  | ●                    | 13                            | 13A01915   | 3683,00 |
| SP 30 - 16   | Погружной 6"  | ●                    | 15                            | 13A01916   | 3869,00 |
| SP 30 - 17   | Погружной 6"  | ●                    | 15                            | 13A01917   | 3964,00 |
| SP 30 - 18   | Погружной 6"  | ●                    | 18,5                          | 13A01918   | 4324,00 |
| SP 30 - 19   | Погружной 6"  | ●                    | 18,5                          | 13A01919   | 4422,00 |
| SP 30 - 20   | Погружной 6"  | ●                    | 18,5                          | 13A01920   | 4571,00 |
| SP 30 - 21   | Погружной 6"  | ●                    | 18,5                          | 13A01921   | 4766,00 |
| SP 30 - 22   | Погружной 6"  | ●                    | 22                            | 13A01922   | 4976,00 |
| SP 30 - 23   | Погружной 6"  | ●                    | 22                            | 13A01923   | 5073,00 |
| SP 30 - 24   | Погружной 6"  | ●                    | 22                            | 13A01924   | 5167,00 |
| SP 30 - 25   | Погружной 6"  | ●                    | 22                            | 13A01925   | 5262,00 |
| SP 30 - 26   | Погружной 6"  | ●                    | 22                            | 13A01926   | 5356,00 |
| SP 30 - 27   | Погружной 6"  | ●                    | 26                            | 13A01927   | 5704,00 |
| SP 30 - 28   | Погружной 6"  | ●                    | 26                            | 13A01928   | 5797,00 |
| SP 30 - 29   | Погружной 6"  | ●                    | 26                            | 13A01929   | 5890,00 |
| SP 30 - 30   | Погружной 6"  | ●                    | 26                            | 13A01930   | 5983,00 |
| SP 30 - 31   | Погружной 6"  | ●                    | 26                            | 13A01931   | 6073,00 |
| SP 30 - 32   | Погружной 6"  | ●                    | 30                            | 13A01932   | 6351,00 |
| SP 30 - 33   | Погружной 6"  | ●                    | 30                            | 13A01933   | 6442,00 |
| SP 30 - 34   | Погружной 6"  | ●                    | 30                            | 13A01934   | 6533,00 |
| SP 30 - 35   | Погружной 6"  | ●                    | 30                            | 13A01935   | 6624,00 |

| Тип продукта | Тип двигателя | Температурный датчик | Мощность P <sub>2</sub> , кВт | № продукта | EUR      |
|--------------|---------------|----------------------|-------------------------------|------------|----------|
| SP 30 - 1N   | Погружной 4"  | ●                    | 1,1                           | 13C01901   | 1675,00  |
| SP 30 - 2N   | Погружной 4"  | ●                    | 2,2                           | 13C01902   | 1862,00  |
| SP 30 - 3N   | Погружной 4"  | ●                    | 3                             | 13C01903   | 2058,00  |
| SP 30 - 4N   | Погружной 4"  | ●                    | 4                             | 13C01904   | 2339,00  |
| SP 30 - 5N   | Погружной 4"  | ●                    | 5,5                           | 13C01905   | 2662,00  |
| SP 30 - 5N   | Погружной 6"  | ●                    | 5,5                           | 13CA1905   | 3526,00  |
| SP 30 - 6N   | Погружной 4"  | ●                    | 5,5                           | 13C01906   | 2896,00  |
| SP 30 - 6N   | Погружной 6"  | ●                    | 5,5                           | 13CA1906   | 3760,00  |
| SP 30 - 7N   | Погружной 6"  | ●                    | 7,5                           | 13CA1907   | 3570,00  |
| SP 30 - 7N   | Погружной 4"  | ●                    | 7,5                           | 13C01907   | 3885,00  |
| SP 30 - 8N   | Погружной 6"  | ●                    | 7,5                           | 13CA1908   | 3723,00  |
| SP 30 - 8N   | Погружной 6"  | ●                    | 7,5                           | 13C01908   | 4039,00  |
| SP 30 - 9N   | Погружной 6"  | ●                    | 9,2                           | 13C01909   | 4396,00  |
| SP 30 - 10N  | Погружной 6"  | ●                    | 9,2                           | 13C01910   | 4543,00  |
| SP 30 - 11N  | Погружной 6"  | ●                    | 9,2                           | 13C01911   | 4689,00  |
| SP 30 - 12N  | Погружной 6"  | ●                    | 11                            | 13C01912   | 4899,00  |
| SP 30 - 13N  | Погружной 6"  | ●                    | 11                            | 13C01913   | 5138,00  |
| SP 30 - 14N  | Погружной 6"  | ●                    | 13                            | 13C01914   | 5530,00  |
| SP 30 - 15N  | Погружной 6"  | ●                    | 13                            | 13C01915   | 5676,00  |
| SP 30 - 16N  | Погружной 6"  | ●                    | 15                            | 13C01916   | 5958,00  |
| SP 30 - 17N  | Погружной 6"  | ●                    | 15                            | 13C01917   | 6102,00  |
| SP 30 - 18N  | Погружной 6"  | ●                    | 18,5                          | 13C01918   | 6638,00  |
| SP 30 - 19N  | Погружной 6"  | ●                    | 18,5                          | 13C01919   | 6784,00  |
| SP 30 - 20N  | Погружной 6"  | ●                    | 18,5                          | 13C01920   | 7008,00  |
| SP 30 - 21N  | Погружной 6"  | ●                    | 18,5                          | 13C01921   | 7301,00  |
| SP 30 - 22N  | Погружной 6"  | ●                    | 22                            | 13C01922   | 7620,00  |
| SP 30 - 23N  | Погружной 6"  | ●                    | 22                            | 13C01923   | 7766,00  |
| SP 30 - 24N  | Погружной 6"  | ●                    | 22                            | 13C01924   | 7908,00  |
| SP 30 - 25N  | Погружной 6"  | ●                    | 22                            | 13C01925   | 8049,00  |
| SP 30 - 26N  | Погружной 6"  | ●                    | 22                            | 13C01926   | 8190,00  |
| SP 30 - 27N  | Погружной 6"  | ●                    | 26                            | 13C01927   | 8725,00  |
| SP 30 - 28N  | Погружной 6"  | ●                    | 26                            | 13C01928   | 8864,00  |
| SP 30 - 29N  | Погружной 6"  | ●                    | 26                            | 13C01929   | 9003,00  |
| SP 30 - 30N  | Погружной 6"  | ●                    | 26                            | 13C01930   | 9142,00  |
| SP 30 - 31N  | Погружной 6"  | ●                    | 26                            | 13C01931   | 9278,00  |
| SP 30 - 32N  | Погружной 6"  | ●                    | 30                            | 13C01932   | 9703,00  |
| SP 30 - 33N  | Погружной 6"  | ●                    | 30                            | 13C01933   | 9839,00  |
| SP 30 - 34N  | Погружной 6"  | ●                    | 30                            | 13C01934   | 9976,00  |
| SP 30 - 35N  | Погружной 6"  | ●                    | 30                            | 13C01935   | 10112,00 |

В комплект поставки входит смонтированный плоский кабель (двигатели 4") со штекером под разъемную кабельную муфту Грундфос либо кабель со свободными концами (двигатели 6") для заливной или термоусадочной кабельной муфты.

— = Температурный датчик Темпрсон не установлен; ○ = Температурный датчик Темпрсон поставляется по запросу;

● = Температурный датчик Темпрсон установлен.

Темпрсон = термодатчик для контроля температуры электродвигателя с помощью блока MP204.

Двигатель MS 402 и MS 4000 может комплектоваться датчиком температуры типа Pt 1000 (см. раздел «Принадлежности»).

Двигатель MS 6000 может комплектоваться датчиком температуры типа Pt 100 (см. раздел «Принадлежности»).

## Примечания:

- Для установки насоса в ёмкостях, водоёмах и скважинах, где скорость обтекания эл. дв. составляет менее 0,15 м/с, требуется применять охлаждающий кожух (см. раздел «Принадлежности»).
- Цены на насосы с электродвигателями в исполнении «Indusrtу» (температура перекачиваемой жидкости до +60 °C) предоставляются по запросу.
- Цены на насосы с электродвигателями мощностью свыше 30 кВт предоставляются по запросу.

Цены указаны на условиях «склад-Москва» без НДС.  
Рекомендованные розничные цены с 01.03.2020.

**SP 30 (пуск «звезда-треугольник»)**

Присоединительный размер Rp 3"

Группа продукта G1

| Тип продукта | Тип двигателя | Температурный датчик | Мощность P <sub>2</sub> , кВт | № продукта | EUR     |
|--------------|---------------|----------------------|-------------------------------|------------|---------|
| SP 30 - 5    | Погружной 6"  | ●                    | 5,5                           | 13AB6905   | 2438,00 |
| SP 30 - 6    | Погружной 6"  | ●                    | 5,5                           | 13AB6906   | 2602,00 |
| SP 30 - 7    | Погружной 6"  | ●                    | 7,5                           | 13A16907   | 2689,00 |
| SP 30 - 8    | Погружной 6"  | ●                    | 7,5                           | 13A16908   | 2797,00 |
| SP 30 - 9    | Погружной 6"  | ●                    | 9,2                           | 13A16909   | 3042,00 |
| SP 30 - 10   | Погружной 6"  | ●                    | 9,2                           | 13A16910   | 3144,00 |
| SP 30 - 11   | Погружной 6"  | ●                    | 9,2                           | 13A16911   | 3246,00 |
| SP 30 - 12   | Погружной 6"  | ●                    | 11                            | 13A16912   | 3392,00 |
| SP 30 - 13   | Погружной 6"  | ●                    | 11                            | 13A16913   | 3559,00 |
| SP 30 - 14   | Погружной 6"  | ●                    | 13                            | 13A16914   | 3832,00 |
| SP 30 - 15   | Погружной 6"  | ●                    | 13                            | 13A16915   | 3934,00 |
| SP 30 - 16   | Погружной 6"  | ●                    | 15                            | 13A16916   | 4128,00 |
| SP 30 - 17   | Погружной 6"  | ●                    | 15                            | 13A16917   | 4229,00 |
| SP 30 - 18   | Погружной 6"  | ●                    | 18,5                          | 13A16918   | 4577,00 |
| SP 30 - 19   | Погружной 6"  | ●                    | 18,5                          | 13A16919   | 4680,00 |
| SP 30 - 20   | Погружной 6"  | ●                    | 18,5                          | 13A16920   | 4837,00 |
| SP 30 - 21   | Погружной 6"  | ●                    | 18,5                          | 13A16921   | 5042,00 |
| SP 30 - 22   | Погружной 6"  | ●                    | 22                            | 13A16922   | 5261,00 |
| SP 30 - 23   | Погружной 6"  | ●                    | 22                            | 13A16923   | 5364,00 |
| SP 30 - 24   | Погружной 6"  | ●                    | 22                            | 13A16924   | 5462,00 |
| SP 30 - 25   | Погружной 6"  | ●                    | 22                            | 13A16925   | 5562,00 |
| SP 30 - 26   | Погружной 6"  | ●                    | 22                            | 13A16926   | 5660,00 |
| SP 30 - 27   | Погружной 6"  | ●                    | 26                            | 13A16927   | 6026,00 |
| SP 30 - 28   | Погружной 6"  | ●                    | 26                            | 13A16928   | 6124,00 |
| SP 30 - 29   | Погружной 6"  | ●                    | 26                            | 13A16929   | 6221,00 |
| SP 30 - 30   | Погружной 6"  | ●                    | 26                            | 13A16930   | 6318,00 |
| SP 30 - 31   | Погружной 6"  | ●                    | 26                            | 13A16931   | 6414,00 |
| SP 30 - 32   | Погружной 6"  | ●                    | 30                            | 13A16932   | 6762,00 |
| SP 30 - 33   | Погружной 6"  | ●                    | 30                            | 13A16933   | 6857,00 |
| SP 30 - 34   | Погружной 6"  | ●                    | 30                            | 13A16934   | 6953,00 |
| SP 30 - 35   | Погружной 6"  | ●                    | 30                            | 13A16935   | 7048,00 |

| Тип продукта | Тип двигателя | Температурный датчик | Мощность P <sub>2</sub> , кВт | № продукта | EUR      |
|--------------|---------------|----------------------|-------------------------------|------------|----------|
| SP 30 - 5N   | Погружной 6"  | ●                    | 5,5                           | 13CB6905   | 3792,00  |
| SP 30 - 6N   | Погружной 6"  | ●                    | 5,5                           | 13CB6906   | 4038,00  |
| SP 30 - 7N   | Погружной 6"  | ●                    | 7,5                           | 13C16907   | 4170,00  |
| SP 30 - 8N   | Погружной 6"  | ●                    | 7,5                           | 13C16908   | 4331,00  |
| SP 30 - 9N   | Погружной 6"  | ●                    | 9,2                           | 13C16909   | 4707,00  |
| SP 30 - 10N  | Погружной 6"  | ●                    | 9,2                           | 13C16910   | 4860,00  |
| SP 30 - 11N  | Погружной 6"  | ●                    | 9,2                           | 13C16911   | 5014,00  |
| SP 30 - 12N  | Погружной 6"  | ●                    | 11                            | 13C16912   | 5235,00  |
| SP 30 - 13N  | Погружной 6"  | ●                    | 11                            | 13C16913   | 5486,00  |
| SP 30 - 14N  | Погружной 6"  | ●                    | 13                            | 13C16914   | 5897,00  |
| SP 30 - 15N  | Погружной 6"  | ●                    | 13                            | 13C16915   | 6051,00  |
| SP 30 - 16N  | Погружной 6"  | ●                    | 15                            | 13C16916   | 6346,00  |
| SP 30 - 17N  | Погружной 6"  | ●                    | 15                            | 13C16917   | 6497,00  |
| SP 30 - 18N  | Погружной 6"  | ●                    | 18,5                          | 13C16918   | 7031,00  |
| SP 30 - 19N  | Погружной 6"  | ●                    | 18,5                          | 13C16919   | 7184,00  |
| SP 30 - 20N  | Погружной 6"  | ●                    | 18,5                          | 13C16920   | 7420,00  |
| SP 30 - 21N  | Погружной 6"  | ●                    | 18,5                          | 13C16921   | 7727,00  |
| SP 30 - 22N  | Погружной 6"  | ●                    | 22                            | 13C16922   | 8062,00  |
| SP 30 - 23N  | Погружной 6"  | ●                    | 22                            | 13C16923   | 8215,00  |
| SP 30 - 24N  | Погружной 6"  | ●                    | 22                            | 13C16924   | 8364,00  |
| SP 30 - 25N  | Погружной 6"  | ●                    | 22                            | 13C16925   | 8512,00  |
| SP 30 - 26N  | Погружной 6"  | ●                    | 22                            | 13C16926   | 8661,00  |
| SP 30 - 27N  | Погружной 6"  | ●                    | 26                            | 13C16927   | 9222,00  |
| SP 30 - 28N  | Погружной 6"  | ●                    | 26                            | 13C16928   | 9368,00  |
| SP 30 - 29N  | Погружной 6"  | ●                    | 26                            | 13C16929   | 9514,00  |
| SP 30 - 30N  | Погружной 6"  | ●                    | 26                            | 13C16930   | 9660,00  |
| SP 30 - 31N  | Погружной 6"  | ●                    | 26                            | 13C16931   | 9803,00  |
| SP 30 - 32N  | Погружной 6"  | ●                    | 30                            | 13C16932   | 10305,00 |
| SP 30 - 33N  | Погружной 6"  | ●                    | 30                            | 13C16933   | 10448,00 |
| SP 30 - 34N  | Погружной 6"  | ●                    | 30                            | 13C16934   | 10592,00 |
| SP 30 - 35N  | Погружной 6"  | ●                    | 30                            | 13C16935   | 10735,00 |

6

В комплект поставки входит смонтированный плоский кабель двигателя со свободными концами (электродвигатели 6") для заливной или термоусадочной кабельной муфты.

– = Температурный датчик Tempson не установлен; ○ = Температурный датчик Tempson поставляется по запросу;

● = Температурный датчик Tempson установлен.

Двигатель MS 6000 может комплектоваться датчиком температуры типа Pt 100 (см. раздел «Принадлежности»).

**Примечания:**

1. Для установки насоса в ёмкостях, водоёмах и скважинах, где скорость обтекания эл. дв. составляет менее 0,15 м/с, требуется применять охлаждающий кожух (см. раздел «Принадлежности»).
2. Цены на насосы с электродвигателями в исполнении «Indusru» (температура перекачиваемой жидкости до +60 °C) предоставляются по запросу.
3. Цены на насосы с электродвигателями мощностью свыше 30 кВт предоставляются по запросу.

Цены указаны на условиях «склад-Москва» без НДС.

Рекомендованные розничные цены с 01.03.2020.

Информация, размещенная в Прайс-листе, не является публичной офертой.

## SP 46 (прямой пуск)

Присоединительный размер Rp 3"

Группа продукта G1

| Тип продукта | Тип двигателя | Температурный датчик | Мощность P <sub>2</sub> , кВт | № продукта | EUR     | Тип продукта | Тип двигателя | Температурный датчик | Мощность P <sub>2</sub> , кВт | № продукта | EUR     |
|--------------|---------------|----------------------|-------------------------------|------------|---------|--------------|---------------|----------------------|-------------------------------|------------|---------|
| SP 46 - 1B   | Погружной 4"  | –                    | 1,1                           | 15A219C1   | 990,00  | SP 46 - 1BN  | Погружной 4"  | ●                    | 1,1                           | 15C219C1   | 1975,00 |
| SP 46 - 1    | Погружной 4"  | –                    | 2,2                           | 15A21901   | 1120,00 | –            | –             | –                    | –                             | –          | –       |
| SP 46 - 2BB  | Погружной 4"  | –                    | 2,2                           | 15A219D2   | 1141,00 | SP 46 - 2BBN | Погружной 4"  | ●                    | 2,2                           | 15C219D2   | 2062,00 |
| SP 46 - 2    | Погружной 4"  | ○                    | 3                             | 15A21902   | 1389,00 | SP 46 - 2N   | Погружной 4"  | ●                    | 3                             | 15C21902   | 2158,00 |
| SP 46 - 3C   | Погружной 4"  | ○                    | 4                             | 15A219F3   | 1631,00 | SP 46 - 3CN  | Погружной 4"  | ●                    | 4                             | 15C219F3   | 2478,00 |
| SP 46 - 3    | Погружной 4"  | ●                    | 5,5                           | 15A21903   | 1742,00 | SP 46 - 3N   | Погружной 4"  | ●                    | 5,5                           | 15C21903   | 2645,00 |
| SP 46 - 4C   | Погружной 4"  | ●                    | 5,5                           | 15A219F4   | 1823,00 | SP 46 - 4CN  | Погружной 4"  | ●                    | 5,5                           | 15C219F4   | 2767,00 |
| SP 46 - 4C   | Погружной 6"  | ●                    | 5,5                           | 15AC19F4   | 2329,00 | SP 46 - 4CN  | Погружной 6"  | ●                    | 5,5                           | 15CC19F4   | 3631,00 |
| SP 46 - 4    | Погружной 4"  | ●                    | 7,5                           | 15AC1904   | 2244,00 | SP 46 - 4N   | Погружной 4"  | ●                    | 7,5                           | 15CC1904   | 3398,00 |
| SP 46 - 4    | Погружной 6"  | ●                    | 7,5                           | 15A21904   | 2384,00 | SP 46 - 4N   | Погружной 6"  | ●                    | 7,5                           | 15C21904   | 3714,00 |
| SP 46 - 5    | Погружной 4"  | ●                    | 7,5                           | 15A21905   | 2415,00 | SP 46 - 5N   | Погружной 4"  | ●                    | 7,5                           | 15CC1905   | 3655,00 |
| SP 46 - 5    | Погружной 6"  | ●                    | 7,5                           | 15A21905   | 2555,00 | SP 46 - 5N   | Погружной 6"  | ●                    | 7,5                           | 15C21905   | 3971,00 |
| SP 46 - 6    | Погружной 6"  | ●                    | 9,2                           | 15A21906   | 2853,00 | SP 46 - 6N   | Погружной 6"  | ●                    | 9,2                           | 15C21906   | 4425,00 |
| SP 46 - 7    | Погружной 6"  | ●                    | 11                            | 15A21907   | 3060,00 | SP 46 - 7N   | Погружной 6"  | ●                    | 11                            | 15C21907   | 4738,00 |
| SP 46 - 8C   | Погружной 6"  | ●                    | 11                            | 15A219F8   | 3167,00 | SP 46 - 8CN  | Погружной 6"  | ●                    | 11                            | 15C219F8   | 4899,00 |
| SP 46 - 8    | Погружной 6"  | ●                    | 13                            | 15A21908   | 3288,00 | SP 46 - 8N   | Погружной 6"  | ●                    | 13                            | 15C21908   | 5084,00 |
| SP 46 - 9C   | Погружной 6"  | ●                    | 13                            | 15A219F9   | 3438,00 | SP 46 - 9CN  | Погружной 6"  | ●                    | 13                            | 15C219F9   | 5308,00 |
| SP 46 - 9    | Погружной 6"  | ●                    | 15                            | 15A21909   | 3597,00 | SP 46 - 9N   | Погружной 6"  | ●                    | 15                            | 15C21909   | 5550,00 |
| SP 46 - 10   | Погружной 6"  | ●                    | 15                            | 15A21910   | 3765,00 | SP 46 - 10N  | Погружной 6"  | ●                    | 15                            | 15C21910   | 5802,00 |
| SP 46 - 11   | Погружной 6"  | ●                    | 18,5                          | 15A21911   | 4196,00 | SP 46 - 11N  | Погружной 6"  | ●                    | 18,5                          | 15C21911   | 6445,00 |
| SP 46 - 12   | Погружной 6"  | ●                    | 18,5                          | 15A21912   | 4360,00 | SP 46 - 12N  | Погружной 6"  | ●                    | 18,5                          | 15C21912   | 6691,00 |
| SP 46 - 13   | Погружной 6"  | ●                    | 22                            | 15A21913   | 4696,00 | SP 46 - 13N  | Погружной 6"  | ●                    | 22                            | 15C21913   | 7200,00 |
| SP 46 - 14   | Погружной 6"  | ●                    | 22                            | 15A21914   | 4865,00 | SP 46 - 14N  | Погружной 6"  | ●                    | 22                            | 15C21914   | 7454,00 |
| SP 46 - 15   | Погружной 6"  | ●                    | 22                            | 15A21915   | 5032,00 | SP 46 - 15N  | Погружной 6"  | ●                    | 22                            | 15C21915   | 7705,00 |
| SP 46 - 16   | Погружной 6"  | ●                    | 26                            | 15A21916   | 5454,00 | SP 46 - 16N  | Погружной 6"  | ●                    | 26                            | 15C21916   | 8349,00 |
| SP 46 - 17   | Погружной 6"  | ●                    | 26                            | 15A21917   | 5620,00 | SP 46 - 17N  | Погружной 6"  | ●                    | 26                            | 15C21917   | 8598,00 |
| SP 46 - 18   | Погружной 6"  | ●                    | 30                            | 15A21918   | 5974,00 | SP 46 - 18N  | Погружной 6"  | ●                    | 30                            | 15C21918   | 9137,00 |
| SP 46 - 19   | Погружной 6"  | ●                    | 30                            | 15A21919   | 6064,00 | SP 46 - 19N  | Погружной 6"  | ●                    | 30                            | 15C21919   | 9273,00 |
| SP 46 - 20   | Погружной 6"  | ●                    | 30                            | 15A21920   | 6186,00 | SP 46 - 20N  | Погружной 6"  | ●                    | 30                            | 15C21920   | 9456,00 |

В комплект поставки входит смонтированный плоский кабель (двигатели 4") со штекером под разъемную кабельную муфту Грундфос либо кабель со свободными концами (двигатели 6") для заливной или термоусадочной кабельной муфты.

– = Температурный датчик Темпрсон не установлен; ○ = Температурный датчик Темпрсон поставляется по запросу;

● = Температурный датчик Темпрсон установлен.

Темпрсон = термодатчик для контроля температуры электродвигателя с помощью блока MP204.

Двигатель MS 402 и MS 4000 может комплектоваться датчиком температуры типа Pt 1000 (см. раздел «Принадлежности»).

Двигатель MS 6000 может комплектоваться датчиком температуры типа Pt 100 (см. раздел «Принадлежности»).

## Примечания:

1. Для установки насоса в ёмкостях, водоёмах и скважинах, где скорость обтекания эл. дв. составляет менее 0,15 м/с, требуется применять охлаждающий кожух (см. раздел «Принадлежности»).
2. Цены на насосы с электродвигателями в исполнении «Indusrtу» (температура перекачиваемой жидкости до +60 °C) предоставляются по запросу.
3. Цены на насосы с электродвигателями мощностью свыше 30 кВт предоставляются по запросу.

Цены указаны на условиях «склад-Москва» без НДС.  
Рекомендованные розничные цены с 01.03.2020.

**SP 46 (пуск «звезда-треугольник»)**

Присоединительный размер Rp 3"

Группа продукта G1

| Тип продукта | Тип двигателя | Температурный датчик | Мощность P <sub>2</sub> , кВт | № продукта | EUR     |
|--------------|---------------|----------------------|-------------------------------|------------|---------|
| SP 46 - 3    | Погружной 6"  | ●                    | 5,5                           | 15AD6903   | 2426,00 |
| SP 46 - 4C   | Погружной 6"  | ●                    | 5,5                           | 15AD69F4   | 2512,00 |
| SP 46 - 4    | Погружной 6"  | ●                    | 7,5                           | 15A36904   | 2570,00 |
| SP 46 - 5    | Погружной 6"  | ●                    | 7,5                           | 15A36905   | 2749,00 |
| SP 46 - 6    | Погружной 6"  | ●                    | 9,2                           | 15A36906   | 3062,00 |
| SP 46 - 7    | Погружной 6"  | ●                    | 11                            | 15A36907   | 3280,00 |
| SP 46 - 8C   | Погружной 6"  | ●                    | 11                            | 15A369F8   | 3392,00 |
| SP 46 - 8    | Погружной 6"  | ●                    | 13                            | 15A36908   | 3519,00 |
| SP 46 - 9C   | Погружной 6"  | ●                    | 13                            | 15A369F9   | 3676,00 |
| SP 46 - 9    | Погружной 6"  | ●                    | 15                            | 15A36909   | 3843,00 |
| SP 46 - 10   | Погружной 6"  | ●                    | 15                            | 15A36910   | 4019,00 |
| SP 46 - 11   | Погружной 6"  | ●                    | 18,5                          | 15A36911   | 4442,00 |
| SP 46 - 12   | Погружной 6"  | ●                    | 18,5                          | 15A36912   | 4615,00 |
| SP 46 - 13   | Погружной 6"  | ●                    | 22                            | 15A36913   | 4967,00 |
| SP 46 - 14   | Погружной 6"  | ●                    | 22                            | 15A36914   | 5145,00 |
| SP 46 - 15   | Погружной 6"  | ●                    | 22                            | 15A36915   | 5321,00 |
| SP 46 - 16   | Погружной 6"  | ●                    | 26                            | 15A36916   | 5763,00 |
| SP 46 - 17   | Погружной 6"  | ●                    | 26                            | 15A36917   | 5938,00 |
| SP 46 - 18   | Погружной 6"  | ●                    | 30                            | 15A36918   | 6366,00 |
| SP 46 - 19   | Погружной 6"  | ●                    | 30                            | 15A36919   | 6461,00 |
| SP 46 - 20   | Погружной 6"  | ●                    | 30                            | 15A36920   | 6589,00 |

| Тип продукта | Тип двигателя | Температурный датчик | Мощность P <sub>2</sub> , кВт | № продукта | EUR      |
|--------------|---------------|----------------------|-------------------------------|------------|----------|
| —            | —             | —                    | —                             | —          | —        |
| SP 46 - 4CN  | Погружной 6"  | ●                    | 5,5                           | 15CD69F4   | 3903,00  |
| SP 46 - 4N   | Погружной 6"  | ●                    | 7,5                           | 15C36904   | 3990,00  |
| SP 46 - 5N   | Погружной 6"  | ●                    | 7,5                           | 15C36905   | 4260,00  |
| SP 46 - 6N   | Погружной 6"  | ●                    | 9,2                           | 15C36906   | 4737,00  |
| SP 46 - 7N   | Погружной 6"  | ●                    | 11                            | 15C36907   | 5066,00  |
| SP 46 - 8CN  | Погружной 6"  | ●                    | 11                            | 15C369F8   | 5235,00  |
| SP 46 - 8N   | Погружной 6"  | ●                    | 13                            | 15C36908   | 5428,00  |
| SP 46 - 9CN  | Погружной 6"  | ●                    | 13                            | 15C369F9   | 5664,00  |
| SP 46 - 9N   | Погружной 6"  | ●                    | 15                            | 15C36909   | 5918,00  |
| SP 46 - 10N  | Погружной 6"  | ●                    | 15                            | 15C36910   | 6182,00  |
| SP 46 - 11N  | Погружной 6"  | ●                    | 18,5                          | 15C36911   | 6828,00  |
| SP 46 - 12N  | Погружной 6"  | ●                    | 18,5                          | 15C36912   | 7087,00  |
| SP 46 - 13N  | Погружной 6"  | ●                    | 22                            | 15C36913   | 7621,00  |
| SP 46 - 14N  | Погружной 6"  | ●                    | 22                            | 15C36914   | 7888,00  |
| SP 46 - 15N  | Погружной 6"  | ●                    | 22                            | 15C36915   | 8151,00  |
| SP 46 - 16N  | Погружной 6"  | ●                    | 26                            | 15C36916   | 8827,00  |
| SP 46 - 17N  | Погружной 6"  | ●                    | 26                            | 15C36917   | 9089,00  |
| SP 46 - 18N  | Погружной 6"  | ●                    | 30                            | 15C36918   | 9711,00  |
| SP 46 - 19N  | Погружной 6"  | ●                    | 30                            | 15C36919   | 9854,00  |
| SP 46 - 20N  | Погружной 6"  | ●                    | 30                            | 15C36920   | 10046,00 |

В комплект поставки входит смонтированный плоский кабель двигателя со свободными концами (электродвигатели 6") для заливной или термоусадочной кабельной муфты.

● = Температурный датчик Темпрсон установлен.

Темпрсон = термодатчик для контроля температуры электродвигателя с помощью блока MP204.

Двигатель MS 6000 может комплектоваться датчиком температуры типа Pt 100 (см. раздел «Принадлежности»).

**Примечания:**

1. Для установки насоса в ёмкостях, водоёмах и скважинах, где скорость обтекания эл. дв. составляет менее 0,15 м/с, требуется применять охлаждающий кожух (см. раздел «Принадлежности»).
2. Цены на насосы с электродвигателями в исполнении «Indusrtу» (температура перекачиваемой жидкости до +60 °C) предоставляются по запросу.
3. Цены на насосы с электродвигателями мощностью свыше 30 кВт предоставляются по запросу.

Цены указаны на условиях «склад-Москва» без НДС.

Рекомендованные розничные цены с 01.03.2020.

Информация, размещенная в Прайс-листе, не является публичной офертой.

**SP 60 (прямой пуск)**

Присоединительный размер Rp 4"

Группа продукта G1

| Тип продукта | Тип двигателя | Температурный датчик | Мощность P <sub>2</sub> , кВт | № продукта | EUR     |
|--------------|---------------|----------------------|-------------------------------|------------|---------|
| SP 60 - 1A   | Погружной 4"  | —                    | 1,5                           | 14A019A1   | 1299,00 |
| SP 60 - 1    | Погружной 4"  | —                    | 2,2                           | 14A01901   | 1406,00 |
| SP 60 - 2B   | Погружной 4"  | —                    | 3                             | 14A019C2   | 1688,00 |
| SP 60 - 2    | Погружной 4"  | ○                    | 4                             | 14A01902   | 1803,00 |
| SP 60 - 3    | Погружной 4"  | ●                    | 5,5                           | 14A01903   | 2062,00 |
| SP 60 - 4    | Погружной 4"  | ●                    | 7,5                           | 14A01904   | 2524,00 |
| SP 60 - 4    | Погружной 6"  | ●                    | 7,5                           | 14AA1904   | 2664,00 |
| SP 60 - 5    | Погружной 6"  | ●                    | 9,2                           | 14A01905   | 2936,00 |
| SP 60 - 6    | Погружной 6"  | ●                    | 11                            | 14A01906   | 3119,00 |
| SP 60 - 7    | Погружной 6"  | ●                    | 13                            | 14A01907   | 3342,00 |
| SP 60 - 8B   | Погружной 6"  | ●                    | 13                            | 14A019C8   | 3436,00 |
| SP 60 - 8    | Погружной 6"  | ●                    | 15                            | 14A01908   | 3569,00 |
| SP 60 - 9B   | Погружной 6"  | ●                    | 15                            | 14A019C9   | 3662,00 |
| SP 60 - 9    | Погружной 6"  | ●                    | 18,5                          | 14A01909   | 3973,00 |
| SP 60 - 10   | Погружной 6"  | ●                    | 18,5                          | 14A01910   | 4111,00 |
| SP 60 - 11   | Погружной 6"  | ●                    | 22                            | 14A01911   | 4415,00 |
| SP 60 - 12   | Погружной 6"  | ●                    | 22                            | 14A01912   | 4610,00 |
| SP 60 - 13   | Погружной 6"  | ●                    | 26                            | 14A01913   | 5007,00 |
| SP 60 - 14   | Погружной 6"  | ●                    | 26                            | 14A01914   | 5150,00 |
| SP 60 - 15   | Погружной 6"  | ●                    | 26                            | 14A01915   | 5293,00 |
| SP 60 - 16   | Погружной 6"  | ●                    | 30                            | 14A01916   | 5621,00 |
| SP 60 - 17   | Погружной 6"  | ●                    | 30                            | 14A01917   | 5694,00 |

| Тип продукта | Тип двигателя | Температурный датчик | Мощность P <sub>2</sub> , кВт | № продукта | EUR     |
|--------------|---------------|----------------------|-------------------------------|------------|---------|
| SP 60 - 1AN  | Погружной 4"  | ●                    | 1,5                           | 14C019A1   | 2383,00 |
| —            | —             | —                    | —                             | —          | —       |
| SP 60 - 2BN  | Погружной 4"  | ●                    | 3                             | 14C019C2   | 2607,00 |
| SP 60 - 2N   | Погружной 4"  | ●                    | 4                             | 14C01902   | 2780,00 |
| SP 60 - 3N   | Погружной 4"  | ●                    | 5,5                           | 14C01903   | 3125,00 |
| SP 60 - 4N   | Погружной 4"  | ●                    | 7,5                           | 14C01904   | 3818,00 |
| SP 60 - 4N   | Погружной 6"  | ●                    | 7,5                           | 14CA1904   | 4134,00 |
| SP 60 - 5N   | Погружной 6"  | ●                    | 9,2                           | 14C01905   | 4550,00 |
| SP 60 - 6N   | Погружной 6"  | ●                    | 11                            | 14C01906   | 4826,00 |
| SP 60 - 7N   | Погружной 6"  | ●                    | 13                            | 14C01907   | 5164,00 |
| SP 60 - 8BN  | Погружной 6"  | ●                    | 13                            | 14C019C8   | 5305,00 |
| SP 60 - 8N   | Погружной 6"  | ●                    | 15                            | 14C01908   | 5509,00 |
| SP 60 - 8BN  | Погружной 6"  | ●                    | 15                            | 14C019C9   | 5648,00 |
| SP 60 - 9N   | Погружной 6"  | ●                    | 18,5                          | 14C01909   | 6111,00 |
| SP 60 - 10N  | Погружной 6"  | ●                    | 18,5                          | 14C01910   | 6318,00 |
| SP 60 - 11N  | Погружной 6"  | ●                    | 22                            | 14C01911   | 6778,00 |
| SP 60 - 12N  | Погружной 6"  | ●                    | 22                            | 14C01912   | 7071,00 |
| SP 60 - 13N  | Погружной 6"  | ●                    | 26                            | 14C01913   | 7678,00 |
| SP 60 - 14N  | Погружной 6"  | ●                    | 26                            | 14C01914   | 7893,00 |
| SP 60 - 15N  | Погружной 6"  | ●                    | 26                            | 14C01915   | 8107,00 |
| SP 60 - 16N  | Погружной 6"  | ●                    | 30                            | 14C01916   | 8607,00 |
| SP 60 - 17N  | Погружной 6"  | ●                    | 30                            | 14C01917   | 8717,00 |

**SP 60 (пуск «звезда-треугольник»)**

Присоединительный размер Rp 4"

Группа продукта G1

| Тип продукта | Тип двигателя | Температурный датчик | Мощность P <sub>2</sub> , кВт | № продукта | EUR     |
|--------------|---------------|----------------------|-------------------------------|------------|---------|
| SP 60 - 3    | Погружной 6"  | ●                    | 5,5                           | 14AB6903   | 2762,00 |
| SP 60 - 4    | Погружной 6"  | ●                    | 7,5                           | 14AB6904   | 2863,00 |
| SP 60 - 5    | Погружной 6"  | ●                    | 9,2                           | 14A16905   | 3149,00 |
| SP 60 - 6    | Погружной 6"  | ●                    | 11                            | 14A16906   | 3341,00 |
| SP 60 - 7    | Погружной 6"  | ●                    | 13                            | 14A16907   | 3575,00 |
| SP 60 - 8B   | Погружной 6"  | ●                    | 13                            | 14A169C8   | 3674,00 |
| SP 60 - 8    | Погружной 6"  | ●                    | 15                            | 14A16908   | 3814,00 |
| SP 60 - 9B   | Погружной 6"  | ●                    | 15                            | 14A169C9   | 3912,00 |
| SP 60 - 9    | Погружной 6"  | ●                    | 18,5                          | 14A16909   | 4208,00 |
| SP 60 - 10   | Погружной 6"  | ●                    | 18,5                          | 14A16910   | 4353,00 |
| SP 60 - 11   | Погружной 6"  | ●                    | 22                            | 14A16911   | 4672,00 |
| SP 60 - 12   | Погружной 6"  | ●                    | 22                            | 14A16912   | 4877,00 |
| SP 60 - 13   | Погружной 6"  | ●                    | 26                            | 14A16913   | 5294,00 |
| SP 60 - 14   | Погружной 6"  | ●                    | 26                            | 14A16914   | 5444,00 |
| SP 60 - 15   | Погружной 6"  | ●                    | 26                            | 14A16915   | 5594,00 |
| SP 60 - 16   | Погружной 6"  | ●                    | 30                            | 14A16916   | 5995,00 |
| SP 60 - 17   | Погружной 6"  | ●                    | 30                            | 14A16917   | 6072,00 |

| Тип продукта | Тип двигателя | Температурный датчик | Мощность P <sub>2</sub> , кВт | № продукта | EUR     |
|--------------|---------------|----------------------|-------------------------------|------------|---------|
| SP 60 - 3N   | Погружной 6"  | ●                    | 5,5                           | 14CB6903   | 4279,00 |
| SP 60 - 4N   | Погружной 6"  | ●                    | 7,5                           | 14CB6904   | 4431,00 |
| SP 60 - 5N   | Погружной 6"  | ●                    | 9,2                           | 14C16905   | 4868,00 |
| SP 60 - 6N   | Погружной 6"  | ●                    | 11                            | 14C16906   | 5158,00 |
| SP 60 - 7N   | Погружной 6"  | ●                    | 13                            | 14C16907   | 5513,00 |
| SP 60 - 8BN  | Погружной 6"  | ●                    | 13                            | 14C169C8   | 5661,00 |
| SP 60 - 8N   | Погружной 6"  | ●                    | 15                            | 14C16908   | 5875,00 |
| SP 60 - 9BN  | Погружной 6"  | ●                    | 15                            | 14C169C9   | 6021,00 |
| SP 60 - 9N   | Погружной 6"  | ●                    | 18,5                          | 14C16909   | 6477,00 |
| SP 60 - 10N  | Погружной 6"  | ●                    | 18,5                          | 14C16910   | 6695,00 |
| SP 60 - 11N  | Погружной 6"  | ●                    | 22                            | 14C16911   | 7178,00 |
| SP 60 - 12N  | Погружной 6"  | ●                    | 22                            | 14C16912   | 7486,00 |
| SP 60 - 13N  | Погружной 6"  | ●                    | 26                            | 14C16913   | 8123,00 |
| SP 60 - 14N  | Погружной 6"  | ●                    | 26                            | 14C16914   | 8348,00 |
| SP 60 - 15N  | Погружной 6"  | ●                    | 26                            | 14C16915   | 8574,00 |
| SP 60 - 16N  | Погружной 6"  | ●                    | 30                            | 14C16916   | 9155,00 |
| SP 60 - 17N  | Погружной 6"  | ●                    | 30                            | 14C16917   | 9270,00 |

В комплект поставки входит смонтированный плоский кабель (двигатели 4") со штекером под разъемную кабельную муфту Грундфос либо кабель со свободными концами (двигатели 6") для заливной или термоусадочной кабельной муфты.

— = Температурный датчик Темпрсон не установлен; ○ = Температурный датчик Темпрсон поставляется по запросу;

● = Температурный датчик Темпрсон установлен.

Темпрсон = термодатчик для контроля температуры электродвигателя с помощью блока MP204.

Двигатель MS 402 и MS 4000 может комплектоваться датчиком температуры типа Pt 1000 (см. раздел «Принадлежности»).

Двигатель MS 6000 может комплектоваться датчиком температуры типа Pt 100 (см. раздел «Принадлежности»).

**Примечания:**

- Для установки насоса в ёмкостях, водоёмах и скважинах, где скорость обтекания эл. дв. составляет менее 0,15 м/с, требуется применять охлаждающий кожух (см. раздел «Принадлежности»).
- Цены на насосы с электродвигателями в исполнении «Indusrtу» (температура перекачиваемой жидкости до +60 °С) предоставляются по запросу.
- Цены на насосы с электродвигателями мощностью свыше 30 кВт предоставляются по запросу.

Цены указаны на условиях «склад-Москва» без НДС.  
Рекомендованные розничные цены с 01.03.2020.

**SP 77 (прямой пуск)**

Присоединительный размер Rp 5"

Группа продукта G1

| Тип продукта | Тип двигателя | Температурный датчик | Мощность P <sub>2</sub> , кВт | № продукта | EUR     |
|--------------|---------------|----------------------|-------------------------------|------------|---------|
| SP 77 - 1    | Погружной 6"  | ●                    | 5,5                           | 16A01901   | 2873,00 |
| SP 77 - 2B   | Погружной 6"  | ●                    | 5,5                           | 16A019C2   | 3051,00 |
| SP 77 - 2    | Погружной 6"  | ●                    | 7,5                           | 16A01902   | 3156,00 |
| SP 77-3B     | Погружной 6"  | ●                    | 9,2                           | 16A019C3   | 3508,00 |
| SP 77 - 3    | Погружной 6"  | ●                    | 11                            | 16A01903   | 3640,00 |
| SP 77 - 4B   | Погружной 6"  | ●                    | 13                            | 16A019C4   | 3882,00 |
| SP 77 - 4    | Погружной 6"  | ●                    | 15                            | 16A01904   | 4057,00 |
| SP 77 - 5    | Погружной 6"  | ●                    | 18,5                          | 16A01905   | 4458,00 |
| SP 77 - 6    | Погружной 6"  | ●                    | 22                            | 16A01906   | 4823,00 |
| SP 77 - 7    | Погружной 6"  | ●                    | 26                            | 16A01907   | 5327,00 |
| SP 77 - 8B   | Погружной 6"  | ●                    | 26                            | 16A019C8   | 5493,00 |
| SP 77 - 8    | Погружной 6"  | ●                    | 30                            | 16A01908   | 5764,00 |
| SP 77 - 9    | Погружной 6"  | ●                    | 30                            | 16A01909   | 6013,00 |

| Тип продукта | Тип двигателя | Температурный датчик | Мощность P <sub>2</sub> , кВт | № продукта | EUR     |
|--------------|---------------|----------------------|-------------------------------|------------|---------|
| SP 77 - 1N   | Погружной 6"  | ●                    | 5,5                           | 16C01901   | 4448,00 |
| SP 77 - 2BN  | Погружной 6"  | ●                    | 5,5                           | 16C019C2   | 4713,00 |
| SP 77 - 2N   | Погружной 6"  | ●                    | 7,5                           | 16C01902   | 4873,00 |
| SP 77 - 3BN  | Погружной 6"  | ●                    | 9,2                           | 16C019C3   | 5408,00 |
| SP 77 - 3N   | Погружной 6"  | ●                    | 11                            | 16C01903   | 5609,00 |
| SP 77 - 4BN  | Погружной 6"  | ●                    | 13                            | 16C019C4   | 5974,00 |
| SP 77 - 4N   | Погружной 6"  | ●                    | 15                            | 16C01904   | 6241,00 |
| SP 77 - 5N   | Погружной 6"  | ●                    | 18,5                          | 16C01905   | 6838,00 |
| SP 77 - 6N   | Погружной 6"  | ●                    | 22                            | 16C01906   | 7390,00 |
| SP 77 - 7N   | Погружной 6"  | ●                    | 26                            | 16C01907   | 8159,00 |
| SP 77 - 8BN  | Погружной 6"  | ●                    | 26                            | 16C019C8   | 8407,00 |
| SP 77 - 8N   | Погружной 6"  | ●                    | 30                            | 16C01908   | 8822,00 |
| SP 77 - 9N   | Погружной 6"  | ●                    | 30                            | 16C01909   | 9195,00 |

**SP 77 (пуск «звезда-треугольник»)**

Присоединительный размер Rp 5"

Группа продукта G1

| Тип продукта | Тип двигателя | Температурный датчик | Мощность P <sub>2</sub> , кВт | № продукта | EUR     |
|--------------|---------------|----------------------|-------------------------------|------------|---------|
| SP 77 - 1    | Погружной 6"  | ●                    | 5,5                           | 16A16901   | 3083,00 |
| SP 77 - 2B   | Погружной 6"  | ●                    | 5,5                           | 16A169C2   | 3270,00 |
| SP 77 - 2    | Погружной 6"  | ●                    | 7,5                           | 16A16902   | 3381,00 |
| SP 77 - 3B   | Погружной 6"  | ●                    | 9,2                           | 16A169C3   | 3750,00 |
| SP 77 - 3    | Погружной 6"  | ●                    | 11                            | 16A16903   | 3889,00 |
| SP 77 - 4B   | Погружной 6"  | ●                    | 13                            | 16A169C4   | 4143,00 |
| SP 77 - 4    | Погружной 6"  | ●                    | 15                            | 16A16904   | 4327,00 |
| SP 77 - 5    | Погружной 6"  | ●                    | 18,5                          | 16A16905   | 4717,00 |
| SP 77 - 6    | Погружной 6"  | ●                    | 22                            | 16A16906   | 5100,00 |
| SP 77 - 7    | Погружной 6"  | ●                    | 26                            | 16A16907   | 5630,00 |
| SP 77 - 8B   | Погружной 6"  | ●                    | 26                            | 16A169C8   | 5804,00 |
| SP 77 - 8    | Погружной 6"  | ●                    | 30                            | 16A16908   | 6145,00 |
| SP 77 - 9    | Погружной 6"  | ●                    | 30                            | 16A16909   | 6406,00 |

| Тип продукта | Тип двигателя | Температурный датчик | Мощность P <sub>2</sub> , кВт | № продукта | EUR     |
|--------------|---------------|----------------------|-------------------------------|------------|---------|
| SP 77 - 1N   | Погружной 6"  | ●                    | 5,5                           | 16C16901   | 4761,00 |
| SP 77 - 2BN  | Погружной 6"  | ●                    | 5,5                           | 16C169C2   | 5040,00 |
| SP 77 - 2N   | Погружной 6"  | ●                    | 7,5                           | 16C16902   | 5207,00 |
| SP 77 - 3BN  | Погружной 6"  | ●                    | 9,2                           | 16C169C3   | 5769,00 |
| SP 77 - 3N   | Погружной 6"  | ●                    | 11                            | 16C16903   | 5980,00 |
| SP 77 - 4BN  | Погружной 6"  | ●                    | 13                            | 16C169C4   | 6363,00 |
| SP 77 - 4N   | Погружной 6"  | ●                    | 15                            | 16C16904   | 6643,00 |
| SP 77 - 5N   | Погружной 6"  | ●                    | 18,5                          | 16C16905   | 7241,00 |
| SP 77 - 6N   | Погружной 6"  | ●                    | 22                            | 16C16906   | 7821,00 |
| SP 77 - 7N   | Погружной 6"  | ●                    | 26                            | 16C16907   | 8628,00 |
| SP 77 - 8BN  | Погружной 6"  | ●                    | 26                            | 16C169C8   | 8889,00 |
| SP 77 - 8N   | Погружной 6"  | ●                    | 30                            | 16C16908   | 9381,00 |
| SP 77 - 9N   | Погружной 6"  | ●                    | 30                            | 16C16909   | 9772,00 |

В комплект поставки входит смонтированный плоский кабель двигателя со свободными концами (электродвигатели 6") для заливной или термоусадочной кабельной муфты.

● = Температурный датчик Tempson установлен.

Tempson = термодатчик для контроля температуры электродвигателя с помощью блока MP204.

Двигатель MS 6000 может комплектоваться датчиком температуры типа Pt 100 (см. раздел «Принадлежности»).

**Примечания:**

- Для установки насоса в ёмкостях, водоёмах и скважинах, где скорость обтекания эл. дв. составляет менее 0,15 м/с, требуется применять охлаждающий кожух (см. раздел «Принадлежности»).
- Цены на насосы с электродвигателями в исполнении «Indusru» (температура перекачиваемой жидкости до +60 °C) предоставляются по запросу.
- Цены на насосы с электродвигателями мощностью свыше 30 кВт предоставляются по запросу.

Цены указаны на условиях «склад-Москва» без НДС.

Рекомендованные розничные цены с 01.03.2020.

Информация, размещенная в Прайс-листе, не является публичной офертой.

**SP 95 (прямой пуск)**

Присоединительный размер Rp 5"

Группа продукта G1

| Тип продукта | Тип двигателя | Температурный датчик | Мощность P <sub>2</sub> , кВт | № продукта | EUR     |
|--------------|---------------|----------------------|-------------------------------|------------|---------|
| SP 95 - 1    | Погружной 6"  | ●                    | 5,5                           | 19001901   | 2999,00 |
| SP 95 - 2BB  | Погружной 6"  | ●                    | 5,5                           | 190019D2   | 3099,00 |
| SP 95 - 2A   | Погружной 6"  | ●                    | 7,5                           | 190019A2   | 3216,00 |
| SP 95 - 2    | Погружной 6"  | ●                    | 9,2                           | 19001902   | 3493,00 |
| SP 95 - 3BB  | Погружной 6"  | ●                    | 9,2                           | 190019D3   | 3594,00 |
| SP 95 - 3B   | Погружной 6"  | ●                    | 11                            | 190019C3   | 3736,00 |
| SP 95 - 3    | Погружной 6"  | ●                    | 13                            | 19001903   | 3903,00 |
| SP 95 - 4B   | Погружной 6"  | ●                    | 15                            | 190019C4   | 4106,00 |
| SP 95 - 4    | Погружной 6"  | ●                    | 18,5                          | 19001904   | 4428,00 |
| SP 95 - 5AB  | Погружной 6"  | ●                    | 18,5                          | 190019E5   | 4522,00 |
| SP 95 - 5    | Погружной 6"  | ●                    | 22                            | 19001905   | 4829,00 |
| SP 95 - 6    | Погружной 6"  | ●                    | 26                            | 19001906   | 5368,00 |
| SP 95 - 7    | Погружной 6"  | ●                    | 30                            | 19001907   | 5736,00 |

| Тип продукта | Тип двигателя | Температурный датчик | Мощность P <sub>2</sub> , кВт | № продукта | EUR     |
|--------------|---------------|----------------------|-------------------------------|------------|---------|
| SP 95 - 1N   | Погружной 6"  | ●                    | 5,5                           | 19501901   | 4635,00 |
| SP 95 - 2BBN | Погружной 6"  | ●                    | 5,5                           | 195019D2   | 4786,00 |
| SP 95 - 2AN  | Погружной 6"  | ●                    | 7,5                           | 195019A2   | 4963,00 |
| SP 95 - 2N   | Погружной 6"  | ●                    | 9,2                           | 19501902   | 5386,00 |
| SP 95 - 3BBN | Погружной 6"  | ●                    | 9,2                           | 195019D3   | 5538,00 |
| SP 95 - 3BN  | Погружной 6"  | ●                    | 11                            | 195019C3   | 5753,00 |
| SP 95 - 3N   | Погружной 6"  | ●                    | 13                            | 19501903   | 6006,00 |
| SP 95 - 4BN  | Погружной 6"  | ●                    | 15                            | 195019C4   | 6314,00 |
| SP 95 - 4N   | Погружной 6"  | ●                    | 18,5                          | 19501904   | 6794,00 |
| SP 95 - 5ABN | Погружной 6"  | ●                    | 18,5                          | 195019E5   | 6935,00 |
| SP 95 - 5N   | Погружной 6"  | ●                    | 22                            | 19501905   | 7400,00 |
| SP 95 - 6N   | Погружной 6"  | ●                    | 26                            | 19501906   | 8220,00 |
| SP 95 - 7N   | Погружной 6"  | ●                    | 30                            | 19501907   | 8780,00 |

**SP 95 (пуск «звезда-треугольник»)**

Присоединительный размер Rp 5"

Группа продукта G1

| Тип продукта | Тип двигателя | Температурный датчик | Мощность P <sub>2</sub> , кВт | № продукта | EUR     |
|--------------|---------------|----------------------|-------------------------------|------------|---------|
| SP 95 - 1    | Погружной 6"  | ●                    | 5,5                           | 19016901   | 3215,00 |
| SP 95 - 2BB  | Погружной 6"  | ●                    | 5,5                           | 190169D2   | 3321,00 |
| SP 95 - 2A   | Погружной 6"  | ●                    | 7,5                           | 190169A2   | 3444,00 |
| SP 95 - 2    | Погружной 6"  | ●                    | 9,2                           | 19016902   | 3735,00 |
| SP 95 - 3BB  | Погружной 6"  | ●                    | 9,2                           | 190169D3   | 3841,00 |
| SP 95 - 3B   | Погружной 6"  | ●                    | 11                            | 190169C3   | 3990,00 |
| SP 95 - 3    | Погружной 6"  | ●                    | 13                            | 19016903   | 4165,00 |
| SP 95 - 4B   | Погружной 6"  | ●                    | 15                            | 190169C4   | 4378,00 |
| SP 95 - 4    | Погружной 6"  | ●                    | 18,5                          | 19016904   | 4686,00 |
| SP 95 - 5AB  | Погружной 6"  | ●                    | 18,5                          | 190169E5   | 4785,00 |
| SP 95 - 5    | Погружной 6"  | ●                    | 22                            | 19016905   | 5107,00 |
| SP 95 - 6    | Погружной 6"  | ●                    | 26                            | 19016906   | 5673,00 |
| SP 95 - 7    | Погружной 6"  | ●                    | 30                            | 19016907   | 6116,00 |

| Тип продукта | Тип двигателя | Температурный датчик | Мощность P <sub>2</sub> , кВт | № продукта | EUR     |
|--------------|---------------|----------------------|-------------------------------|------------|---------|
| SP 95 - 1N   | Погружной 6"  | ●                    | 5,5                           | 19516901   | 4958,00 |
| SP 95 - 2BBN | Погружной 6"  | ●                    | 5,5                           | 195169D2   | 5116,00 |
| SP 95 - 2AN  | Погружной 6"  | ●                    | 7,5                           | 195169A2   | 5302,00 |
| SP 95 - 2N   | Погружной 6"  | ●                    | 9,2                           | 19516902   | 5746,00 |
| SP 95 - 3BBN | Погружной 6"  | ●                    | 9,2                           | 195169D3   | 5905,00 |
| SP 95 - 3BN  | Погружной 6"  | ●                    | 11                            | 195169C3   | 6131,00 |
| SP 95 - 3N   | Погружной 6"  | ●                    | 13                            | 19516903   | 6396,00 |
| SP 95 - 4BN  | Погружной 6"  | ●                    | 15                            | 195169C4   | 6720,00 |
| SP 95 - 4N   | Погружной 6"  | ●                    | 18,5                          | 19516904   | 7194,00 |
| SP 95 - 5ABN | Погружной 6"  | ●                    | 18,5                          | 195169E5   | 7343,00 |
| SP 95 - 5N   | Погружной 6"  | ●                    | 22                            | 19516905   | 7831,00 |
| SP 95 - 6N   | Погружной 6"  | ●                    | 26                            | 19516906   | 8692,00 |
| SP 95 - 7N   | Погружной 6"  | ●                    | 30                            | 19516907   | 9337,00 |

В комплект поставки входит смонтированный плоский кабель двигателя со свободными концами (электродвигатели 6") для заливной или термоусадочной кабельной муфты.

● = Температурный датчик Темрсоп установлен.

Темрсоп = термодатчик для контроля температуры электродвигателя с помощью блока MP204.

Двигатель MS 6000 может комплектоваться датчиком температуры типа Pt 100 (см. раздел «Принадлежности»).

**Примечания:**

1. Для установки насоса в ёмкостях, водоёмах и скважинах, где скорость обтекания эл. дв. составляет менее 0,15 м/с, требуется применять охлаждающий кожух (см. раздел «Принадлежности»).
2. Цены на насосы с электродвигателями в исполнении «Indusrtу» (температура перекачиваемой жидкости до +60 °С) предоставляются по запросу.
3. Цены на насосы с электродвигателями мощностью свыше 30 кВт предоставляются по запросу.

Цены указаны на условиях «склад-Москва» без НДС.  
Рекомендованные розничные цены с 01.03.2020.



**SP 125 (прямой пуск)**

Присоединительный размер Rp 6"

Группа продукта G1

| Тип продукта | Тип двигателя | Температурный датчик | Мощность P <sub>2</sub> , кВт | № продукта | EUR     |
|--------------|---------------|----------------------|-------------------------------|------------|---------|
| SP 125-1-A   | Погружной 6"  | ●                    | 7,5                           | 17A019A1   | 3426,00 |
| SP 125-1     | Погружной 6"  | ●                    | 11                            | 17A01901   | 3818,00 |
| SP 125-2-AA  | Погружной 6"  | ●                    | 13                            | 17A019B2   | 4056,00 |
| SP 125-2-A   | Погружной 6"  | ●                    | 18,5                          | 17A019A2   | 4583,00 |
| SP 125-2     | Погружной 6"  | ●                    | 22                            | 17A01902   | 4733,00 |
| SP 125-3-AA  | Погружной 6"  | ●                    | 22                            | 17A019B3   | 4896,00 |
| SP 125-3-A   | Погружной 6"  | ●                    | 26                            | 17A019A3   | 5316,00 |
| SP 125-3     | Погружной 6"  | ●                    | 30                            | 17A01903   | 5598,00 |

| Тип продукта | Тип двигателя | Температурный датчик | Мощность P <sub>2</sub> , кВт | № продукта | EUR     |
|--------------|---------------|----------------------|-------------------------------|------------|---------|
| SP 125-1-AN  | Погружной 6"  | ●                    | 7,5                           | 17C019A1   | 5278,00 |
| SP 125-1N    | Погружной 6"  | ●                    | 11                            | 17C01901   | 5875,00 |
| SP 125-2-AAN | Погружной 6"  | ●                    | 13                            | 17C019B2   | 6235,00 |
| SP 125-2-AN  | Погружной 6"  | ●                    | 18,5                          | 17C019A2   | 7025,00 |
| SP 125-2N    | Погружной 6"  | ●                    | 22                            | 17C01902   | 7256,00 |
| SP 125-3-AAN | Погружной 6"  | ●                    | 22                            | 17C019B3   | 7500,00 |
| SP 125-3-AN  | Погружной 6"  | ●                    | 26                            | 17C019A3   | 8142,00 |
| SP 125-3N    | Погружной 6"  | ●                    | 30                            | 17C01903   | 8573,00 |

**SP 125 (пуск «звезда-треугольник»)**

Присоединительный размер Rp 6"

Группа продукта G1

| Тип продукта | Тип двигателя | Температурный датчик | Мощность P <sub>2</sub> , кВт | № продукта | EUR     |
|--------------|---------------|----------------------|-------------------------------|------------|---------|
| SP 125-1-A   | Погружной 6"  | ●                    | 7,5                           | 17A169A1   | 3664,00 |
| SP 125-1     | Погружной 6"  | ●                    | 11                            | 17A16901   | 4075,00 |
| SP 125-2-AA  | Погружной 6"  | ●                    | 13                            | 17A169B2   | 4325,00 |
| SP 125-2-A   | Погружной 6"  | ●                    | 18,5                          | 17A169A2   | 4849,00 |
| SP 125-2     | Погружной 6"  | ●                    | 22                            | 17A16902   | 5007,00 |
| SP 125-3-AA  | Погружной 6"  | ●                    | 22                            | 17A169B3   | 5177,00 |
| SP 125-3-A   | Погружной 6"  | ●                    | 26                            | 17A169A3   | 5618,00 |
| SP 125-3     | Погружной 6"  | ●                    | 30                            | 17A16903   | 5971,00 |

| Тип продукта | Тип двигателя | Температурный датчик | Мощность P <sub>2</sub> , кВт | № продукта | EUR     |
|--------------|---------------|----------------------|-------------------------------|------------|---------|
| SP 125-1-AN  | Погружной 6"  | ●                    | 7,5                           | 17C169A1   | 5632,00 |
| SP 125-1N    | Погружной 6"  | ●                    | 11                            | 17C16901   | 6259,00 |
| SP 125-2-AAN | Погружной 6"  | ●                    | 13                            | 17C169B2   | 6637,00 |
| SP 125-2-AN  | Погружной 6"  | ●                    | 18,5                          | 17C169A2   | 7438,00 |
| SP 125-2N    | Погружной 6"  | ●                    | 22                            | 17C16902   | 7680,00 |
| SP 125-3-AAN | Погружной 6"  | ●                    | 22                            | 17C169B3   | 7936,00 |
| SP 125-3-AN  | Погружной 6"  | ●                    | 26                            | 17C169A3   | 8610,00 |
| SP 125-3N    | Погружной 6"  | ●                    | 30                            | 17C16903   | 9119,00 |

**SP 160 (прямой пуск)**

Присоединительный размер Rp 6"

Группа продукта G1

| Тип продукта | Тип двигателя | Температурный датчик | Мощность P <sub>2</sub> , кВт | № продукта | EUR     |
|--------------|---------------|----------------------|-------------------------------|------------|---------|
| SP 160-1-A   | Погружной 6"  | ●                    | 9,2                           | 200219A1   | 3599,00 |
| SP 160-1     | Погружной 6"  | ●                    | 13                            | 20021901   | 3888,00 |
| SP 160-2-AA  | Погружной 6"  | ●                    | 18,5                          | 200219B2   | 4420,00 |
| SP 160-2-A   | Погружной 6"  | ●                    | 22                            | 200219A2   | 4722,00 |
| SP 160-2     | Погружной 6"  | ●                    | 26                            | 20021902   | 5048,00 |
| SP 160-3-AA  | Погружной 6"  | ●                    | 30                            | 200219B3   | 5287,00 |

| Тип продукта | Тип двигателя | Температурный датчик | Мощность P <sub>2</sub> , кВт | № продукта | EUR     |
|--------------|---------------|----------------------|-------------------------------|------------|---------|
| SP 160-1-AN  | Погружной 6"  | ●                    | 9,2                           | 205219A1   | 5545,00 |
| SP 160-1N    | Погружной 6"  | ●                    | 13                            | 20521901   | 5984,00 |
| SP 160-2-AAN | Погружной 6"  | ●                    | 18,5                          | 205219B2   | 6781,00 |
| SP 160-2-AN  | Погружной 6"  | ●                    | 22                            | 205219A2   | 7239,00 |
| SP 160-2N    | Погружной 6"  | ●                    | 26                            | 20521902   | 7739,00 |
| SP 160-3-AAN | Погружной 6"  | ●                    | 30                            | 205219B3   | 8107,00 |

**SP 160 (пуск «звезда-треугольник»)**

Присоединительный размер Rp 6"

Группа продукта G1

| Тип продукта | Тип двигателя | Температурный датчик | Мощность P <sub>2</sub> , кВт | № продукта | EUR     |
|--------------|---------------|----------------------|-------------------------------|------------|---------|
| SP 160-1-A   | Погружной 6"  | ●                    | 9,2                           | 200369A1   | 3845,00 |
| SP 160-1     | Погружной 6"  | ●                    | 13                            | 20036901   | 4149,00 |
| SP 160-2-AA  | Погружной 6"  | ●                    | 18,5                          | 200369B2   | 4678,00 |
| SP 160-2-A   | Погружной 6"  | ●                    | 22                            | 200369A2   | 4995,00 |
| SP 160-2     | Погружной 6"  | ●                    | 26                            | 20036902   | 5337,00 |
| SP 160-3-AA  | Погружной 6"  | ●                    | 30                            | 200369B3   | 5645,00 |

| Тип продукта | Тип двигателя | Температурный датчик | Мощность P <sub>2</sub> , кВт | № продукта | EUR     |
|--------------|---------------|----------------------|-------------------------------|------------|---------|
| SP 160-1-AN  | Погружной 6"  | ●                    | 9,2                           | 205369A1   | 5913,00 |
| SP 160-1N    | Погружной 6"  | ●                    | 13                            | 20536901   | 6373,00 |
| SP 160-2-AAN | Погружной 6"  | ●                    | 18,5                          | 205369B2   | 7181,00 |
| SP 160-2-AN  | Погружной 6"  | ●                    | 22                            | 205369A2   | 7662,00 |
| SP 160-2N    | Погружной 6"  | ●                    | 26                            | 20536902   | 8187,00 |
| SP 160-3-AAN | Погружной 6"  | ●                    | 30                            | 205369B3   | 8630,00 |

В комплект поставки входит смонтированный плоский кабель двигателя со свободными концами (электродвигатели 6") для заливной или термоусадочной кабельной муфты.

● = Температурный датчик Темрсон установлен.

Темрсон = термодатчик для контроля температуры электродвигателя с помощью блока MP204.

Двигатель MS 6000 может комплектоваться датчиком температуры типа Pt 100 (см. раздел «Принадлежности»).

**Примечания:**

- Для установки насоса в ёмкостях, водоёмах и скважинах, где скорость обтекания эл. дв. составляет менее 0,15 м/с, требуется применять охлаждающий кожух (см. раздел «Принадлежности»).
- Цены на насосы с электродвигателями в исполнении «Indusru» (температура перекачиваемой жидкости до +60 °C) предоставляются по запросу.
- Цены на насосы с электродвигателями мощностью свыше 30 кВт предоставляются по запросу.

Цены указаны на условиях «склад-Москва» без НДС.

Рекомендованные розничные цены с 01.03.2020.

Информация, размещенная в Прайс-листе, не является публичной офертой.

**SP 215 (прямой пуск)**

Присоединительный размер Rp 6"

Группа продукта G1

| Тип продукта | Тип двигателя | Температурный датчик | Мощность P <sub>2</sub> , кВт | № продукта | EUR            | Тип продукта | Тип двигателя | Температурный датчик | Мощность P <sub>2</sub> , кВт | № продукта | EUR            |
|--------------|---------------|----------------------|-------------------------------|------------|----------------|--------------|---------------|----------------------|-------------------------------|------------|----------------|
| SP 215-1-A   | Погружной 6"  | ●                    | 15                            | 18A019A1   | <b>4054,00</b> | SP 215-1-AN  | Погружной 6"  | ●                    | 15                            | 18C019A1   | <b>6236,00</b> |
| SP 215-1     | Погружной 6"  | ●                    | 18,5                          | 18A01901   | <b>4443,00</b> | SP 215-1-1N  | Погружной 6"  | ●                    | 18,5                          | 18C01901   | <b>6816,00</b> |
| SP 215-2-AA  | Погружной 6"  | ●                    | 30                            | 18A219B2   | <b>5232,00</b> | SP 215-2-AAN | Погружной 6"  | ●                    | 30                            | 18C219B2   | <b>8025,00</b> |

6

**SP 215 (пуск «звезда-треугольник»)**

Присоединительный размер Rp 6"

Группа продукта G1

| Тип продукта | Тип двигателя | Температурный датчик | Мощность P <sub>2</sub> , кВт | № продукта | EUR            | Тип продукта | Тип двигателя | Температурный датчик | Мощность P <sub>2</sub> , кВт | № продукта | EUR            |
|--------------|---------------|----------------------|-------------------------------|------------|----------------|--------------|---------------|----------------------|-------------------------------|------------|----------------|
| SP 215-1-A   | Погружной 6"  | ●                    | 15                            | 18A169A1   | <b>4323,00</b> | SP 215-1-AN  | Погружной 6"  | ●                    | 15                            | 18C169A1   | <b>6638,00</b> |
| SP 215-1     | Погружной 6"  | ●                    | 18,5                          | 18A16901   | <b>4702,00</b> | SP 215-1-1N  | Погружной 6"  | ●                    | 18,5                          | 18C16901   | <b>7218,00</b> |
| SP 215-2-AA  | Погружной 6"  | ●                    | 30                            | 18A369B2   | <b>5587,00</b> | SP 215-2-AAN | Погружной 6"  | ●                    | 30                            | 18C369B2   | <b>8543,00</b> |

В комплект поставки входит смонтированный плоский кабель двигателя со свободными концами (электродвигатели 6") для заливной или термоусадочной кабельной муфты.

● = Температурный датчик Темрсон установлен.

Темрсон = термодатчик для контроля температуры электродвигателя с помощью блока MP204.

Двигатель MS 6000 может комплектоваться датчиком температуры типа Pt 100 (см. раздел «Принадлежности»).

**Примечания:**

1. Для установки насоса в ёмкостях, водоёмах и скважинах, где скорость обтекания эл. дв. составляет менее 0,15 м/с, требуется применять охлаждающий кожух (см. раздел «Принадлежности»).
2. Цены на насосы с электродвигателями в исполнении «Indusrtу» (температура перекачиваемой жидкости до +60 °С) предоставляются по запросу.
3. Цены на насосы с электродвигателями мощностью свыше 30 кВт предоставляются по запросу.

Цены указаны на условиях «склад-Москва» без НДС.  
Рекомендованные розничные цены с 01.03.2020.

## Принадлежности для скважинных насосов

### Кожухи охлаждения

Хромоникелевая сталь 1.4301

Группа продукта Z

| Тип насоса                                     | Охлаждающий кожух<br>Размеры d(D)xL, мм<br>Тип двигателя, P <sub>2</sub>                           | № продукта | EUR            | Фильтр<br>№ продукта<br>Размеры dxL, мм | EUR           | Накладные хомуты<br>№ продукта | EUR           |
|--|--|------------|----------------|---|---------------|--------------------------------|---------------|
| SP 17-1  | Ø145 (160)x450<br>Электродвигатель диаметром 6"<br>и мощностью до 0,55 кВт (MS4000)                | 96937139   | <b>194,00</b>  | 97942214<br>Ø145x158                    | <b>83,00</b>  | 96957523                       | <b>136,00</b> |
| SP 17-2<br>SP 17-3 (3~)<br>SP 30-1 до -2       | Ø145 (160)x550<br>Электродвигатель диаметром 4"<br>и мощностью до 2,2 кВт (MS4000)                 | 96937140   | <b>224,00</b>  |   |               |                                |               |
| SP 17-3 (1~)<br>SP 17-4 до -7<br>SP 30-3 до -4 | Ø145 (160)x800<br>Электродвигатель диаметром 4"<br>и мощностью до 4,0 кВт (MS4000)                 | 96937180   | <b>254,00</b>  |   |               |                                |               |
| SP 17-8 до -13<br>SP 30-5 до -8                | Ø145 (160)x1000<br>Электродвигатель диаметром 4"<br>и мощностью 5,5-7,5 кВт (MS4000)               | 96937182   | <b>276,00</b>  |   |               |                                |               |
| SP 17-8 до -24<br>SP 30-5 до -15               | Ø180 (200)x800<br>Электродвигатель диаметром 6"<br>и мощностью до 13,0 кВт (MS6000)                | 96937242   | <b>321,00</b>  | 97942218<br>Ø180x192                    | <b>119,00</b> | 96957529                       | <b>269,00</b> |
| SP 17-25 до -40<br>SP 30-16 до -26             | Ø180 (200)x1000<br>Электродвигатель диаметром 6"<br>и мощностью до 22,0 кВт (MS6000)               | 96937245   | <b>368,00</b>  |   |               |                                |               |
| SP 30-27 до -35                                | Ø180 (200)x1250<br>Электродвигатель диаметром 6"<br>и мощностью 26-30 кВт (MS6000)                 | 96937249   | <b>494,00</b>  |   |               |                                |               |
| SP 30-27 до -35                                | Ø180 (200)x1700<br>Электродвигатель диаметром 6"<br>и мощностью 26-30 кВт (MMS6)                   | 96937313   | <b>688,00</b>  |   |               | 96957531                       | <b>461,00</b> |
| SP 17-43 до -53                                | Ø200 (220)x1250<br>Электродвигатель диаметром 6"<br>и мощностью 26-30 кВт (MS6000)                 | 96937246   | <b>572,00</b>  | 97942247<br>Ø200x190                    | <b>154,00</b> | 96957544                       | <b>547,00</b> |
| SP 17-43 до -60<br>SP 30-39 до -43             | Ø200 (220)x1700<br>Электродвигатель диаметром 6"<br>и мощностью 26-37 кВт (MMS6)                   | 96937315   | <b>1012,00</b> |   |               | 97695369                       | <b>558,00</b> |
| SP 17-55 до -60<br>SP 30-39 до -49             | Ø200 (220)x1700<br>Электродвигатель диаметром 6"<br>и мощностью 37-45 кВт<br>(Franklin 6")         | 96937447   | <b>1012,00</b> |   |               |                                |               |
| SP 30-46 до -54                                | Ø254 (270)x1500<br>Электродвигатель диаметром 8"<br>и мощностью 45-55 кВт<br>(MMS8000/Franklin 8") | 96937462   | <b>1098,00</b> | 97942263<br>Ø256x325                    | <b>255,00</b> | 96957561                       | <b>667,00</b> |

По запросу поставляются кожухи и принадлежности к ним, выполненные из нержавеющей стали по DIN 1.4539.

Цены указаны на условиях «склад-Москва» без НДС.  
Рекомендованные розничные цены с 01.03.2020.

Информация, размещенная в Прайс-листе, не является публичной офертой.

Кожухи охлаждения

Хромоникелевая сталь 1.4301

Группа продукта Z

| Тип насоса   | Охлаждающий кожух<br>Размеры d(D)xL, мм<br>Тип двигателя, P <sub>2</sub>                           | № продукта | EUR     | Фильтр<br>№ продукта<br>Размеры dхL, мм | EUR    | Накладные хомуты<br>№ продукта | EUR     |
|--|--|------------|---------|---|--------|--------------------------------|---------|
| SP 46-1-B<br>SP 46-1<br>SP 46-2-BB<br>SP 60-1-A<br>SP 60-1       | Ø180 (200)x550<br>Электродвигатель диаметром 4"<br>и мощностью до 2,2 кВт<br>(MS402/MS4000)        | 96937178   | 286,00  | 97942218<br>Ø180x192                    | 119,00 | 96957524                       | 157,00  |
| SP 46-2<br>SP 46-3-C<br>SP 60-2-B<br>SP 60-2                     | Ø180 (200)x800<br>Электродвигатель диаметром 4"<br>и мощностью 3-4 кВт (MS4000)                    | 96937187   | 321,00  |   |        |                                |         |
| SP 46-3<br>SP 46-4-C<br>SP 46-4<br>SP 46-5<br>SP 60-3<br>SP 60-4 | Ø180 (200)x1000<br>Электродвигатель диаметром 4"<br>и мощностью 5,5-7,5 кВт (MS4000)               | 96937190   | 368,00  |   |        |                                |         |
| SP 46-3<br>SP 46-4-C<br>SP 46-4 до -10<br>SP 60-3 до 9-B         | Ø200 (220)x800<br>Электродвигатель диаметром 6"<br>и мощностью до 15 кВт (MS6000)                  | 96937322   | 478,00  | 97942247<br>Ø200x190                    | 154,00 | 96957545                       | 171,00  |
| SP 46-8 до -15<br>SP 60-7 до -12                                 | Ø200(220)x1000<br>Электродвигатель диаметром 6"<br>и мощностью до 22 кВт (MS6000)                  | 96937323   | 530,00  |   |        |                                |         |
| SP 46-13 до -20<br>SP 60-11 до -17                               | Ø200 (220)x1250<br>Электродвигатель диаметром 6"<br>и мощностью 22-30 кВт (MS6000)                 | 96937317   | 572,00  |   |        |                                |         |
| SP 46-16 до -24<br>SP 60-13 до -21                               | Ø200 (220)x1700<br>Электродвигатель диаметром 6"<br>и мощностью 26-37 кВт (MMS6)                   | 96937318   | 1012,00 |   |        | 96957549                       | 289,00  |
| SP 46-21 до -24<br>SP 60-18 до -22                               | Ø200 (220)x1700<br>Электродвигатель диаметром 6"<br>и мощностью 37-45 кВт<br>(Franklin 6")         | 96937448   | 1012,00 |   |        |                                |         |
| SP 46-21 до -24<br>SP 60-18 до -22                               | Ø254 (270)x1500<br>Электродвигатель диаметром 8"<br>и мощностью 37-45 кВт (MMS8000)                | 96937463   | 1018,00 | 97942263<br>Ø256x325                    | 255,00 | 96957592                       | 1081,00 |
| SP 60-22   | Ø254 (270)x1250<br>Электродвигатель диаметром 8"<br>и мощностью 45 кВт (Franklin 8")               | 96937465   | 852,00  |   |        | 98095530                       | 1014,00 |
| SP 46-26 до -35<br>SP 60-24 до -30                               | Ø254 (270)x1500<br>Электродвигатель диаметром 8"<br>и мощностью 45-55 кВт<br>(MMS8000/Franklin 8") | 96937472   | 1018,00 |   |        | 96957561                       | 667,00  |
| SP 46-37   | Ø254 (270)x1700<br>Электродвигатель диаметром 8"<br>и мощностью 63-75 кВт<br>(MMS8000/Franklin 8") | 96937474   | 1042,00 |   |        |                                |         |

По запросу поставляются кожухи и принадлежности к ним, выполненные из нержавеющей стали по DIN 1.4539.

Цены указаны на условиях «склад-Москва» без НДС.  
Рекомендованные розничные цены с 01.03.2020.

# Принадлежности для скважинных насосов

## Кожухи охлаждения

Хромоникелевая сталь 1.4301

Группа продукта Z

| Тип насоса  | Охлаждающий кожух<br>Размеры d(D)xL, мм<br>Тип двигателя, P <sub>2</sub>                                      | № продукта | EUR            | Фильтр<br>№ продукта<br>Размеры dxL, м | EUR           | Накладные хомуты<br>№ продукта | EUR            |
|---|---|------------|----------------|--|---------------|--------------------------------|----------------|
| SP 77-1 до -4<br>SP 95-1 до -4B   | Ø210 (225)x1000<br>Электродвигатель диаметром 6"<br>и мощностью до 18,5 кВт (MS6000)                          | 96937332   | <b>457,00</b>  | 97942261<br>Ø210x192                   | <b>192,00</b> | 96957546                       | <b>201,00</b>  |
| SP 77-5 до -9<br>SP 95-4<br>SP 95-5-AB<br>SP 60-1-A<br>SP 95-5 до -7    | Ø210 (225)x1250<br>Электродвигатель диаметром 6"<br>и мощностью до 30 кВт (MS6000)                            | 96937440   | <b>494,00</b>  |  |               |                                |                |
| SP 77-7 до -11<br>SP 95-8 до -9   | Ø210 (225)x1700<br>Электродвигатель диаметром 6"<br>и мощностью 26-37 кВт (MMS6)                              | 96937319   | <b>648,00</b>  |  |               | 96957553                       | <b>305,00</b>  |
| SP 77-10 до -12<br>SP 95-8 до -10                                       | Ø210 (225)x1700<br>Электродвигатель диаметром 6"<br>и мощностью 37-45 кВт (Franklin 6")<br>Масса нетто 9,0 кг | 96937449   | <b>648,00</b>  |  |               |                                |                |
| SP 77-10 до -15<br>SP 95-8 до -13                                       | Ø254 (270)x1500<br>Электродвигатель диаметром 8"<br>и мощностью 37-55 кВт<br>(MMS8000/Franklin 8")            | 96937475   | <b>820,00</b>  | 97942263<br>Ø256x325                   | <b>255,00</b> | 96957593                       | <b>988,00</b>  |
| SP 77-16 до -21<br>SP 95-14 до -17                                      | Ø254 (270)x1700<br>Электродвигатель диаметром 8"<br>и мощностью 63-75 кВт<br>(MMS8000/Franklin 8")            | 96937476   | <b>890,00</b>  |  |               |                                |                |
| SP 77-22<br>SP 95-18 до -20   | Ø254 (270)x2000<br>Электродвигатель диаметром 8"<br>и мощностью до 92 кВт<br>(MMS8000/Franklin 8")            | 96937477   | <b>1045,00</b> |  |               |                                |                |
| SP 77-19 до -20<br>SP 95-15 до -17                                      | Ø285 (300)x1500<br>Электродвигатель диаметром 10"<br>и мощностью до 75 кВт<br>(MMS10000)                      | 96937507   | <b>1165,00</b> | 97942269<br>Ø285x385                   | <b>255,00</b> | 97695337                       | <b>1267,00</b> |
| SP 77-22<br>SP 95-18 до -20   | Ø285 (300)x2000<br>Электродвигатель диаметром 10"<br>и мощностью 92 кВт (MMS10000)                            | 96937508   | <b>1471,00</b> |  |               |                                |                |
| SP 125-1-A<br>SP 125-1<br>SP 125-2-AA<br>SP 160-1-A<br>SP 160-1         | Ø254 (270)x1000<br>Электродвигатель диаметром 6"<br>и мощностью до 13 кВт (MS6000)                            | 96937441   | <b>585,00</b>  | 97942263<br>Ø256x325                   | <b>255,00</b> | 96957548                       | <b>314,00</b>  |
| SP 125-2-A<br>SP 125-2<br>SP 125-3/A/AA<br>SP 160-2/A/AA<br>SP 160-3-AA | Ø254 (270)x1250<br>Электродвигатель диаметром 6"<br>и мощностью до 30 кВт (MS6000)                            | 96937443   | <b>591,00</b>  |  |               |                                |                |
| SP 125-3/3A<br>SP 125-4/A/AA<br>SP 160-2<br>SP 160-3/A/AA               | Ø254 (270)x1700<br>Электродвигатель диаметром 6"<br>и мощностью 26-37 кВт (MMS6)                              | 96937320   | <b>813,00</b>  |  |               | 96957560                       | <b>464,00</b>  |
| SP 125-4/A/AA<br>SP 125-5/A/AA<br>SP 160-3-A<br>SP 160-4-A/AA           | Ø254 (270)x1700<br>Электродвигатель диаметром 6"<br>и мощностью 37-45 кВт (Franklin 6")                       | 96937450   | <b>828,00</b>  |  |               |                                |                |

По запросу поставляются кожухи и принадлежности к ним, выполненные из нержавеющей стали по DIN 1.4539.

Цены указаны на условиях «склад-Москва» без НДС.  
Рекомендованные розничные цены с 01.03.2020.

Информация, размещенная в Прайс-листе, не является публичной офертой.

Кожухи охлаждения

Хромоникелевая сталь 1.4301

Группа продукта Z

6

| Тип насоса  | Охлаждающий кожух<br>Размеры d(D)xL, мм<br>Тип двигателя, P <sub>2</sub>                            | № продукта | EUR     | Фильтр<br>№ продукта<br>Размеры dхL, мм | EUR    | Накладные хомуты<br>№ продукта | EUR     |
|---|---|------------|---------|---|--------|--------------------------------|---------|
| SP 125-4/A/AA<br>SP 125-5/A/AA<br>SP 125-6-AA/6-A<br>SP 160-3/3-A<br>SP 160-4/A/AA<br>SP 160-5-AA/5-A               | Ø285 (300)x1500<br>Электродвигатель диаметром 8"<br>и мощностью 37-55 кВт<br>(MMS8000/Franklin 8")  | 96937478   | 1165,00 | 97942269<br>Ø285x385                    | 255,00 | 96957595                       | 579,00  |
| SP 125-6<br>SP 125-7/A/AA<br>SP 125-8/A/AA<br>SP 160-5<br>SP 160-6/A/AA<br>SP 160-7-AA                              | Ø285 (300)x1700<br>Электродвигатель диаметром 8"<br>и мощностью 63-75 кВт<br>(MMS8000/Franklin 8")  | 96937479   | 1206,00 |   |        |                                |         |
| SP 125-9/A/AA<br>SP 125-10/A/AA<br>SP 125-11<br>SP 160-7/A<br>SP 160-8/A/AA<br>SP 160-9/A/AA<br>SP 160-10-AA        | Ø285 (300)x2250<br>Электродвигатель диаметром 8"<br>и мощностью 92-110 кВт<br>(MMS8000/Franklin 8") | 96937487   | 1227,00 |   |        |                                |         |
| SP 125-7/A/AA<br>SP 125-8/A/AA<br>SP 125-9/A/AA<br>SP 125-10/A/AA<br>SP 160-6/6-A<br>SP 160-7/A/AA<br>SP 160-8/A/AA | Ø330 (350)x1700<br>Электродвигатель диаметром 10"<br>и мощностью 75-92 кВт (MMS10000)               | 96937510   | 1812,00 | 97942268<br>Ø330x385                    | 337,00 | 96957597                       | 2416,00 |
| SP 125-12 до -13<br>SP 160-9/A/AA<br>SP 160-10/A<br>SP 160-11   | Ø330 (350)x2000<br>Электродвигатель диаметром 10"<br>и мощностью до 132 кВт (MMS10000)              | 96937522   | 1849,00 |   |        |                                |         |
| SP 125-14 до 17<br>SP 160-12 до 14  | Ø330 (350)x2500<br>Электродвигатель диаметром 10"<br>и мощностью 147-170 кВт<br>(MMS10000)          | 96937524   | 1879,00 |   |        |                                |         |
| SP 160-15   | Ø380 (400)x2250<br>Электродвигатель диаметром 12"<br>и мощностью 190 кВт (MMS12000)                 | 96937529   | 2010,00 | 97942272<br>Ø380x385                    | 471,00 | 96957599                       | 1816,00 |
| SP 215-1-A<br>SP 215-1<br>SP 215-2-AA   | Ø330 (350)x1250<br>Электродвигатель диаметром 6"<br>и мощностью до 30 кВт (MS6000)                  | 96937446   | 1048,00 | 97942268<br>Ø330x385                    | 337,00 | 96958364                       | 441,00  |

По запросу поставляются кожухи и принадлежности к ним, выполненные из нержавеющей стали по DIN 1.4539.

# Принадлежности для скважинных насосов

## Кожухи охлаждения

Хромоникелевая сталь 1.4301

Группа продукта Z

| Тип насоса   | Охлаждающий кожух<br>Размеры d(D)xL, мм<br>Тип двигателя, P <sub>2</sub>                            | № продукта | EUR            | Фильтр<br>№ продукта<br>Размеры dxL, мм | EUR           | Накладные хомуты<br>№ продукта | EUR           |
|--|---|------------|----------------|---|---------------|--------------------------------|---------------|
| SP 215-2AA<br>SP 215-2A  | Ø330 (350)x1800<br>Электродвигатель диаметром 6"<br>и мощностью 30-37 кВт (MMS6)                    | 96937321   | <b>1253,00</b> | 97942268<br>Ø330x385                    | <b>337,00</b> | 96957555                       | <b>596,00</b> |
| SP 215-2-A<br>SP 215-2   | Ø330 (350)x1800<br>Электродвигатель диаметром 6"<br>и мощностью 37-45 кВт (Franklin 6")             | 96937451   | <b>1422,00</b> |   |               |                                |               |
| SP 215-2-A<br>SP 215-2<br>SP 215-3-AA<br>SP 215-3-A<br>SP 215-3<br>SP 215-4-AA<br>SP 215-4-A<br>SP 215-4 | Ø330 (350)x1800<br>Электродвигатель диаметром 8"<br>и мощностью до 75 кВт<br>(MMS8000/Franklin 8")  | 96937480   | <b>1522,00</b> |   |               |                                |               |
| SP 215-5-AA<br>SP 215-5-A<br>SP 215-5<br>SP 215-6-AA<br>SP 215-6-A<br>SP 215-6                           | Ø330 (350)x2250<br>Электродвигатель диаметром 8"<br>и мощностью до 110 кВт<br>(MMS8000/Franklin 8") | 96937488   | <b>1610,00</b> |   |               |                                |               |
| SP 215-7-AA<br>SP 215-7-A<br>SP 215-7  | Ø330 (350)x2500<br>Электродвигатель диаметром 8"<br>и мощностью 130 кВт (Franklin 8")               | 96937490   | <b>1699,00</b> |   |               |                                |               |
| SP 215-8-AA<br>SP 215-8-A<br>SP 215-7  | Ø330 (350)x2700<br>Электродвигатель диаметром 8"<br>и мощностью 150 кВт (Franklin 8")               | 96937491   | <b>2225,00</b> |   |               |                                |               |
| SP 215-4-AA<br>SP 215-4-A<br>SP 215-4<br>SP 215-5-AA<br>SP 215-5-A<br>SP 215-5                           | Ø330 (350)x1800<br>Электродвигатель диаметром 10"<br>и мощностью до 92 кВт (MMS10000)               | 96937526   | <b>1611,00</b> |   |               |                                |               |
| SP 215-6-AA<br>SP 215-6-A<br>SP 215-6<br>SP 215-7-AA<br>SP 215-7-A<br>SP 215-7                           | Ø330 (350)x2250<br>Электродвигатель диаметром 10"<br>и мощностью до 132 кВт<br>(MMS10000)           | 96937527   | <b>1679,00</b> | 97942268<br>Ø330x385                    | <b>337,00</b> | 96957555                       | <b>596,00</b> |
| SP 215-8-AA<br>SP 215-8-A<br>SP 215-8<br>SP 215-9-AA<br>SP 215-9-A<br>SP 215-9                           | Ø330 (350)x2500<br>Электродвигатель диаметром 10"<br>и мощностью до 170 кВт<br>(MMS10000)           | 96937528   | <b>1823,00</b> |   |               |                                |               |

6

По запросу поставляются кожухи и принадлежности к ним, выполненные из нержавеющей стали по DIN 1.4539.

Цены указаны на условиях «склад-Москва» без НДС.  
Рекомендованные розничные цены с 01.03.2020.

Информация, размещенная в Прайс-листе, не является публичной офертой.

Кожухи охлаждения

Хромоникелевая сталь 1.4301

Группа продукта Z

| Тип насоса  | Охлаждающий кожух<br>Размеры d(D)xL, мм<br>Тип двигателя, P <sub>2</sub>                  | № продукта | EUR            | Фильтр<br>№ продукта<br>Размеры dхL, м | EUR           | Накладные хомуты<br>№ продукта | EUR            |
|---|---|------------|----------------|--|---------------|--------------------------------|----------------|
| SP 215-7-AA<br>SP 215-7-A<br>SP 215-7<br>SP 215-8-AA<br>SP 215-8-A<br>SP 215-8<br>SP 215-9-AA<br>SP 215-9-A<br>SP 215-9<br>SP 215-10-AA<br>SP 215-10-A<br>SP 215-10 | Ø380 (400)x2250<br>Электродвигатель диаметром 12"<br>и мощностью до 190 кВт<br>(MMS12000) | 96937531   | <b>1946,00</b> | 97942272<br>Ø380x385                   | <b>471,00</b> | 96957600                       | <b>1486,00</b> |
| SP 215-11   | Ø380 (400)x2500<br>Электродвигатель диаметром 12"<br>и мощностью 220 кВт (MMS12000)       | 96937553   | <b>2016,00</b> |  |               |                                |                |

По запросу поставляются кожухи и принадлежности к ним, выполненные из нержавеющей стали по DIN 1.4539.



## Принадлежности для скважинных насосов

### Переходный фланец для SP и SP-N

Фланец с двумя пазами для кабеля. Нержавеющая сталь 1.4308

Группа продукта Z

| Присоединение R | DN  | PN    | № продукта | EUR    |
|-----------------|-----|-------|------------|--------|
| 2 ½"            | 50  | 16/40 | 00120125   | 169,00 |
|                 | 65  | 16/40 | 120126     | 185,00 |
|                 | 80  | 16/40 | 00120127   | 202,00 |
| 3"              | 65  | 16/40 | 130187     | 209,00 |
|                 | 80  | 16/40 | 130188     | 219,00 |
|                 | 100 | 40    | 00130189   | 218,00 |
| 4"              | 100 | 40    | 140071     | 261,00 |
| 5"              | 100 | 40    | 00160148   | 352,00 |
|                 | 125 | 40    | 00160149   | 364,00 |
|                 | 150 | 40    | 160150     | 435,00 |
| 6"              | 125 | 40    | 170159     | 449,00 |
|                 | 150 | 40    | 170160     | 463,00 |
|                 | 200 | 16    | 00170161   | 588,00 |
|                 | 200 | 40    | 00170162   | 848,00 |

### Кабель в водонепроницаемой оболочке, пригодный для эксплуатации в питьевой воде<sup>1</sup>

Группа продукта Z

| Тип продукта             | № продукта | EUR   |
|--------------------------|------------|-------|
| 4 × 1,5 мм <sup>2</sup>  | 001D4063   | 4,00  |
| 4 × 2,5 мм <sup>2</sup>  | 001D4064   | 5,00  |
| 4 × 4,0 мм <sup>2</sup>  | 001D4065   | 7,00  |
| 4 × 6,0 мм <sup>2</sup>  | 001D4066   | 8,00  |
| 4 × 10,0 мм <sup>2</sup> | 001D4067   | 14,00 |
| 4 × 16,0 мм <sup>2</sup> | 001D4068   | 21,00 |
| 4 × 25,0 мм <sup>2</sup> | 001D4069   | 29,00 |
| 4 × 35,0 мм <sup>2</sup> | 96432949   | 49,00 |

<sup>1</sup> – Длина кабеля в заказе должна быть кратна 10 м. Стоимость указана за 1 м.

### Кабельные муфты

Группа продукта Z

| Тип продукта                      | Тип кабеля эл. дв.         | Сечение, мм <sup>2</sup>    | № продукта          | EUR            |
|-----------------------------------|----------------------------|-----------------------------|---------------------|----------------|
| Термоусадочная кабельная муфта КМ | Плоский кабель [4-жильный] | 4 × [1,5-6]                 | 116251 <sup>A</sup> | 29,00          |
|                                   | Плоский кабель [4-жильный] | 4 × [6-10], 3 × [10-16]     | 116252              | 45,00          |
|                                   | Плоский кабель [4-жильный] | 4 × [16-25], 3 × 16         | 116255              | 55,00          |
|                                   | Три отдельные жилы         | 3 × [1,5-6]                 | 00116253            | 62,00          |
|                                   | Три отдельные жилы         | 3 × [10-25]                 | 00116254            | 71,00          |
|                                   | Четыре отдельные жилы      | 4 × [1,5-4]                 | 00116257            | 78,00          |
|                                   | Четыре отдельные жилы      | 4 × [6-16]                  | 116258              | 84,00          |
|                                   | Одножильный кабель         | 1 × [10-70]<br>1 × [35-120] | 96828296<br>116256  | 17,00<br>53,00 |

| Тип продукта              | Описание  | № продукта          | EUR    |
|---------------------------|---|---------------------|--------|
| Кабельная муфта разъёмная | для MS402 и MS4000 до 7,5 кВт для кабеля до 4 × 2,5 мм <sup>2</sup> | 799901 <sup>A</sup> | 60,00  |
|                           | для MS402 и MS4000 до 7,5 кВт для кабеля до 4 × 6 мм <sup>2</sup>   | 799902              | 101,00 |
|                           | для MS6000 до 30,0 кВт для кабеля до 4 × 16 мм <sup>2</sup>         | 91070503            | 323,00 |

| Тип продукта                    | Описание  | № продукта            | EUR    |
|---------------------------------|---|-----------------------|--------|
| Кабельная муфта заливная тип М0 | [для 4-дюймовых электродвигателей и кабелей до 4 × 6 мм <sup>2</sup> ]        | 001D8903 <sup>A</sup> | 33,00  |
| Кабельная муфта заливная тип М1 | [для 6-дюймовых электродвигателей и кабелей до 4 × 10 мм <sup>2</sup> ]       | 001D8904              | 58,00  |
| Кабельная муфта заливная тип М2 | [для 6-дюймовых электродвигателей и кабелей до 4 × 16 мм <sup>2</sup> ]       | 001D8905              | 78,00  |
| Кабельная муфта заливная тип М3 | [для 8- и 10-дюймовых электродвигателей и кабелей до 4 × 35 мм <sup>2</sup> ] | 001D8906              | 127,00 |

### Крепеж для кабеля

Группа продукта Z

| Тип продукта                         | Описание   | № продукта          | EUR   |
|--------------------------------------|--|---------------------|-------|
| Хомуты для крепления кабеля к стояку | Состоят из перфорированной резиновой ленты длиной 7,5 м и 16 кнопок. Хомуты устанавливаются через каждые 3 метра. Один комплект рассчитан на 45 м стояка | 115016 <sup>A</sup> | 46,00 |

<sup>A</sup> – поддерживается складской запас готового продукта; <sup>B</sup> – поддерживается складской запас компонентов для сборки продукта.

Цены указаны на условиях «склад-Москва» без НДС.  
Рекомендованные розничные цены с 01.03.2020.

Информация, размещенная в Прайс-листе, не является публичной офертой.

### Термодатчик Pt100/Pt1000 с кабелем

Осуществляет контроль температуры и защиту электродвигателей от перегрева с помощью реле PR5714 или блока комплексной защиты электродвигателя MP204.

Встраивается в погружные электродвигатели типа MMS6 и MMS8000. **Монтажная шпилька не требуется.**

В электродвигатели типа MS402, MS4000, MS6000, MMS10000, MMS12000 **при помощи соответствующих монтажных шпилек.**

Группа продукта Z

| Тип продукта     | Длина кабеля, м | Сечение, мм <sup>2</sup> | Наружный диаметр, мм | № продукта | EUR    |
|------------------|-----------------|--------------------------|----------------------|------------|--------|
| Pt100 с кабелем  | 20              | 4 × 0,35                 | 4                    | 96913237   | 166,00 |
|                  | 40              |                          |                      | 96913253   | 288,00 |
|                  | 60              |                          |                      | 96913256   | 409,00 |
|                  | 80              |                          |                      | 96913260   | 530,00 |
|                  | 100             |                          |                      | 96913263   | 651,00 |
| Pt1000 с кабелем | 20              | 2 × 0,25                 | 3                    | 96804042   | 198,00 |
|                  | 40              |                          |                      | 96804044   | 291,00 |
|                  | 60              |                          |                      | 96804064   | 384,00 |
|                  | 80              |                          |                      | 96804065   | 478,00 |
|                  | 100             |                          |                      | 96804067   | 571,00 |

### Монтажная шпилька

Группа продукта Z

| Тип продукта                       | Описание   | Материал      | № продукта | EUR    |
|------------------------------------|--|---------------|------------|--------|
| Монтажная шпилька для Pt1000       | Для погружных электродвигателей MS402, MS4000      | EN 1.4401/316 | 98090278   | 44,00  |
| Монтажная шпилька для Pt100/Pt1000 | Для погружных электродвигателей MS6000             |               | 97550639   | 150,00 |
| Монтажная шпилька для Pt100/Pt1000 | Для погружных электродвигателей MMS10000, MMS12000 |               | 96913215   | 72,00  |

### Реле-преобразователь PR5714 для термодатчика Pt100/Pt1000

Предназначено для преобразования сигнала от датчика Pt100/Pt1000 в аналоговый сигнал 4-20 мА или в релейный сигнал.

Имеет 4-х разрядный дисплей для отображения текущей температуры двигателя и кнопки для настройки и управления.

Группа продукта Z

| Тип продукта | Описание                       | Габариты, мм | № продукта | EUR    |
|--------------|--------------------------------|--------------|------------|--------|
| PR5714       | 230 VAC, 50/60 HZ / 24-250 VDC | 48x96x120    | 96621274   | 502,00 |

### Комплект для наращивания кабеля термодатчика Pt100/Pt1000

Группа продукта Z

| Тип продукта                   | Описание                               | № продукта | EUR   |
|--------------------------------|--|------------|-------|
| Кабель сигнальный <sup>1</sup> | 4x1,0 мм <sup>2</sup> круглого сечения | 00RM5271   | 4,00  |
| Термоусадочная кабельная муфта | 4x1,0 мм <sup>2</sup>                  | 99039717   | 90,00 |

<sup>1</sup> – максимальная общая длина кабеля термодатчика Pt100/Pt1000 до 350 м. Длина кабеля в заказе должна быть кратна 1 м.

## Трёхфазные погружные многоступенчатые скважинные насосы SP-N

|   |  |
|---|--|
| <b>Комплектация:</b>                        | Оснащен встроенным обратным клапаном.  |
| <b>Перекачиваемая жидкость:</b>             | Артезианская вода, поверхностные грунтовые воды, техническая вода (условно чистая); агрессивные среды с невысокой концентрацией загрязнений; невзрывоопасная, не содержащая абразивных частиц или волокнистых включений. |
| <b>Максимальное содержание песка:</b>       | SP 3A N - SP 5A N: 50 г/м <sup>3</sup> (в стандартном исполнении эластомеры из NBR);<br>SP 7 N- SP 14 N: 150 г/м <sup>3</sup> (в стандартном исполнении эластомеры из силикона LSR).                                     |
| <b>Температура перекачиваемой жидкости:</b> | 0 ... +40 °С при скорости потока, обтекающего электродвигатель, 0,15 м/с.  |
| <b>Материалы:</b>                           | SP..N -нержавеющая сталь DIN 1.4401.   |
| <b>Тип двигателя:</b>                       | Трёхфазный погружной электродвигатель диаметром 4" и 6".   |
| <b>Номинальная частота:</b>                 | 3 × 380-415 В.   |
| <b>Номинальное напряжение:</b>              | 50/60 Гц.  |
| <b>Степень защиты:</b>                      | IP68.  |

| SP 3A - N    | Присоединительный размер Rp 1 ¼" |                      |                               | Группа продукта G2   |         |
|--------------|----------------------------------|----------------------|-------------------------------|----------------------|---------|
| Тип продукта | Тип двигателя                    | Температурный датчик | Мощность P <sub>2</sub> , кВт | 3 × 400 В № продукта | EUR     |
| SP 3A - 6N   | Погружной 4"                     | ●                    | 0,75                          | 10201906             | 1319,00 |
| SP 3A - 9N   | Погружной 4"                     | ●                    | 0,75                          | 10201909             | 1357,00 |
| SP 3A - 12N  | Погружной 4"                     | ●                    | 0,75                          | 10201912             | 1396,00 |
| SP 3A - 15N  | Погружной 4"                     | ●                    | 1,1                           | 10201915             | 1449,00 |
| SP 3A - 18N  | Погружной 4"                     | ●                    | 1,1                           | 10201918             | 1488,00 |
| SP 3A - 22N  | Погружной 4"                     | ●                    | 1,5                           | 10201922             | 1542,00 |
| SP 3A - 25N  | Погружной 4"                     | ●                    | 1,5                           | 10201925             | 1581,00 |
| SP 3A - 29N  | Погружной 4"                     | ●                    | 2,2                           | 10201929             | 1657,00 |
| SP 3A - 33N  | Погружной 4"                     | ●                    | 2,2                           | 10201933             | 1721,00 |
| SP 3A - 39N  | Погружной 4"                     | ●                    | 3                             | 10201939             | 2694,00 |
| SP 3A - 45N  | Погружной 4"                     | ●                    | 3                             | 10201945             | 2887,00 |
| SP 3A - 52N  | Погружной 4"                     | ●                    | 4                             | 10201952             | 3234,00 |
| SP 3A - 60N  | Погружной 4"                     | ●                    | 4                             | 10201960             | 3452,00 |

В комплект поставки входит смонтированный плоский кабель (двигатели 4") со штекером под разъемную кабельную муфту Grundfos либо кабель со свободными концами (двигатели 6") для заливной или термоусадочной кабельной муфты.

● = Температурный датчик Tempson установлен.

Tempson = термодатчик для контроля температуры электродвигателя с помощью блока MP204.

Двигатель MS 402 и MS 4000 может комплектоваться датчиком температуры типа Pt 1000 (см. раздел «Принадлежности»).

Двигатель MS 6000 может комплектоваться датчиком температуры типа Pt 100 (см. раздел «Принадлежности»).

**Примечания:**

- Для установки насоса в ёмкостях, водоёмах и скважинах, где скорость обтекания эл. дв. составляет менее 0,15 м/с, требуется применять охлаждающий кожух (см. раздел «Принадлежности»).
- Цены на насосы с электродвигателями в исполнении «Industry» (температура перекачиваемой жидкости до +60 °С) предоставляются по запросу.

Цены указаны на условиях «склад-Москва» без НДС.

Рекомендованные розничные цены с 01.03.2020.

Информация, размещенная в Прайс-листе, не является публичной офертой.

| SP 5A - N    |               | Присоединительный размер Rp 1 ½" |                               |                      | Группа продукта G2 |  |
|--------------|---------------|----------------------------------|-------------------------------|----------------------|--------------------|--|
| Тип продукта | Тип двигателя | Температурный датчик             | Мощность P <sub>2</sub> , кВт | 3 × 400 В № продукта | EUR                |  |
| SP 5A - 4N   | Погружной 4"  | ●                                | 0,75                          | 05201904             | 1310,00            |  |
| SP 5A - 6N   | Погружной 4"  | ●                                | 0,75                          | 05201906             | 1336,00            |  |
| SP 5A - 8N   | Погружной 4"  | ●                                | 0,75                          | 05201908             | 1362,00            |  |
| SP 5A - 12N  | Погружной 4"  | ●                                | 1,1                           | 05201912             | 1428,00            |  |
| SP 5A - 17N  | Погружной 4"  | ●                                | 1,5                           | 05201917             | 1494,00            |  |
| SP 5A - 21N  | Погружной 4"  | ●                                | 2,2                           | 05201921             | 1571,00            |  |
| SP 5A - 25N  | Погружной 4"  | ●                                | 2,2                           | 05201925             | 1623,00            |  |
| SP 5A - 33N  | Погружной 4"  | ●                                | 3                             | 05201933             | 1781,00            |  |
| SP 5A - 38N  | Погружной 4"  | ●                                | 4                             | 05201938             | 3190,00            |  |
| SP 5A - 44N  | Погружной 4"  | ●                                | 4                             | 05201944             | 3446,00            |  |
| SP 5A - 52N  | Погружной 4"  | ●                                | 5,5                           | 05261952             | 4240,00            |  |
| SP 5A - 60N  | Погружной 4"  | ●                                | 5,5                           | 05261960             | 4582,00            |  |

| SP 7 - N                 |               | Присоединительный размер Rp 2", <sup>1</sup> - присоединительный размер R 2" |                               |                      | Группа продукта G2 |  |
|--------------------------|---------------|--|-------------------------------|----------------------|--------------------|--|
| Тип продукта             | Тип двигателя | Температурный датчик   | Мощность P <sub>2</sub> , кВт | 3 × 400 В № продукта | EUR                |  |
| SP 7 - 5N                | Погружной 4"  | —  | 0,75                          | 98699214             | 1396,00            |  |
| SP 7 - 8N                | Погружной 4"  | —  | 1,1                           | 98699215             | 1557,00            |  |
| SP 7 - 12N               | Погружной 4"  | —  | 1,5                           | 98699216             | 1758,00            |  |
| SP 7 - 17N               | Погружной 4"  | —  | 2,2                           | 98703871             | 2022,00            |  |
| SP 7 - 23N               | Погружной 4"  | ○  | 3,0                           | 98703872             | 2353,00            |  |
| SP 7 - 27N               | Погружной 4"  | ○  | 4,0                           | 98703875             | 2671,00            |  |
| SP 7 - 31N               | Погружной 4"  | ○  | 4,0                           | 98703876             | 2865,00            |  |
| SP 7 - 37N               | Погружной 4"  | ●  | 5,5                           | 98703880             | 3265,00            |  |
| SP 7 - 37N               | Погружной 6"  | ●  | 5,5                           | 98703884             | 4162,00            |  |
| SP 7 - 42N               | Погружной 4"  | ●  | 5,5                           | 98703881             | 3507,00            |  |
| SP 7 - 42N               | Погружной 6"  | ●  | 5,5                           | 98703885             | 4405,00            |  |
| SP 7 - 51N               | Погружной 4"  | ●  | 7,5                           | 98703882             | 4549,00            |  |
| SP 7 - 51N               | Погружной 6"  | ●  | 7,5                           | 98703886             | 4869,00            |  |
| SP 7 - 59N               | Погружной 4"  | ●  | 7,5                           | 98703883             | 7436,00            |  |
| SP 7 - 59N               | Погружной 6"  | ●  | 7,5                           | 98703887             | 7756,00            |  |
| SP 7 - 71N <sup>1</sup>  | Погружной 6"  | ●  | 9,2                           | 98703890             | 9208,00            |  |
| SP 7 - 86N <sup>1</sup>  | Погружной 6"  | ●  | 11                            | 98703891             | 10768,00           |  |
| SP 7 - 100N <sup>1</sup> | Погружной 6"  | ●  | 13                            | 98703892             | 12234,00           |  |

В комплект поставки входит смонтированный плоский кабель (двигатели 4") со штекером под разъемную кабельную муфту Грундфос либо кабель со свободными концами (двигатели 6") для заливной или термоусадочной кабельной муфты.

— = Температурный датчик Темрсон не установлен; ○ = Температурный датчик Темрсон поставляется по запросу;

● = Температурный датчик Темрсон установлен.

Темрсон = термодатчик для контроля температуры электродвигателя с помощью блока MP204.

Двигатель MS 402 и MS 4000 может комплектоваться датчиком температуры типа Pt 1000 (см. раздел «Принадлежности»).

Двигатель MS 6000 может комплектоваться датчиком температуры типа Pt 100 (см. раздел «Принадлежности»).

#### Примечания:

- Для установки насоса в ёмкостях, водоёмах и скважинах, где скорость обтекания эл. дв. составляет менее 0,15 м/с, требуется применять охлаждающий кожух (см. раздел «Принадлежности»).
- Цены на насосы с электродвигателями в исполнении «Indusrtу» (температура перекачиваемой жидкости до +60 °C) предоставляются по запросу.

| SP 9 - N                |               | Присоединительный размер Rp 2", <sup>1</sup> - присоединительный размер R 2" |                               |                      | Группа продукта G2 |  |
|-------------------------|---------------|--|-------------------------------|----------------------|--------------------|--|
| Тип продукта            | Тип двигателя | Температурный датчик   | Мощность P <sub>2</sub> , кВт | 3 × 400 В № продукта | EUR                |  |
| SP 9 - 4N               | Погружной 4"  | –  | 0,75                          | 98780159             | 1442,00            |  |
| SP 9 - 5N               | Погружной 4"  | –  | 1,1                           | 98699081             | 1531,00            |  |
| SP 9 - 8N               | Погружной 4"  | –  | 1,5                           | 98699082             | 1755,00            |  |
| SP 9 - 10N              | Погружной 4"  | –  | 2,2                           | 98779795             | 1922,00            |  |
| SP 9 - 11N              | Погружной 4"  | –  | 2,2                           | 98699083             | 1995,00            |  |
| SP 9 - 13N              | Погружной 4"  | ○  | 3                             | 98699084             | 2175,00            |  |
| SP 9 - 16N              | Погружной 4"  | ○  | 3                             | 98699085             | 2394,00            |  |
| SP 9 - 18N              | Погружной 4"  | ○  | 4                             | 98699086             | 2663,00            |  |
| SP 9 - 21N              | Погружной 4"  | ○  | 4                             | 98699087             | 2882,00            |  |
| SP 9 - 23N              | Погружной 4"  | ●  | 5,5                           | 98699088             | 3369,00            |  |
| SP 9 - 23N              | Погружной 6"  | ●  | 5,5                           | 98699966             | 4276,00            |  |
| SP 9 - 25N              | Погружной 4"  | ●  | 5,5                           | 98699089             | 3514,00            |  |
| SP 9 - 25N              | Погружной 6"  | ●  | 5,5                           | 98699967             | 4422,00            |  |
| SP 9 - 29N              | Погружной 4"  | ●  | 5,5                           | 98699090             | 3803,00            |  |
| SP 9 - 29N              | Погружной 6"  | ●  | 5,5                           | 98699968             | 4711,00            |  |
| SP 9 - 32N              | Погружной 4"  | ●  | 7,5                           | 98699091             | 4626,00            |  |
| SP 9 - 32N              | Погружной 6"  | ●  | 7,5                           | 98699969             | 4956,00            |  |
| SP 9 - 36N              | Погружной 4"  | ●  | 7,5                           | 98699964             | 4925,00            |  |
| SP 9 - 36N              | Погружной 6"  | ●  | 7,5                           | 98699970             | 5245,00            |  |
| SP 9 - 40N              | Погружной 4"  | ●  | 7,5                           | 98699965             | 5216,00            |  |
| SP 9 - 40N              | Погружной 6"  | ●  | 7,5                           | 98699971             | 5536,00            |  |
| SP 9 - 44N              | Погружной 6"  | ●  | 9,2                           | 98699972             | 6111,00            |  |
| SP 9 - 48N              | Погружной 6"  | ●  | 9,2                           | 98699974             | 6403,00            |  |
| SP 9 - 52N              | Погружной 6"  | ●  | 11                            | 98699975             | 6762,00            |  |
| SP 9 - 56N <sup>1</sup> | Погружной 6"  | ●  | 11                            | 98699977             | 9389,00            |  |
| SP 9 - 60N <sup>1</sup> | Погружной 6"  | ●  | 13                            | 98699978             | 9916,00            |  |
| SP 9 - 65N <sup>1</sup> | Погружной 6"  | ●  | 13                            | 98699980             | 10438,00           |  |
| SP 9 - 69N <sup>1</sup> | Погружной 6"  | ●  | 13                            | 98699981             | 10858,00           |  |
| SP 9 - 75N <sup>1</sup> | Погружной 6"  | ●  | 15                            | 98699982             | 11626,00           |  |
| SP 9 - 79N <sup>1</sup> | Погружной 6"  | ●  | 15                            | 98699983             | 12078,00           |  |
| SP 9 - 86N <sup>1</sup> | Погружной 6"  | ●  | 18,5                          | 98901306             | 13195,00           |  |
| SP 9 - 93N <sup>1</sup> | Погружной 6"  | ●  | 18,5                          | 98901307             | 13927,00           |  |

В комплект поставки входит смонтированный плоский кабель (двигатели 4") со штекером под разъемную кабельную муфту Грундфос либо кабель со свободными концами (двигатели 6") для заливной или термоусадочной кабельной муфты.

– = Температурный датчик Темрсон не установлен; ○ = Температурный датчик Темрсон поставляется по запросу;

● = Температурный датчик Темрсон установлен.

Темрсон = термодатчик для контроля температуры электродвигателя с помощью блока MP204.

Двигатель MS 402 и MS 4000 может комплектоваться датчиком температуры типа Pt 1000 (см. раздел «Принадлежности»).

Двигатель MS 6000 может комплектоваться датчиком температуры типа Pt 100 (см. раздел «Принадлежности»).

#### Примечания:

1. Для установки насоса в ёмкостях, водоёмах и скважинах, где скорость обтекания эл. дв. составляет менее 0,15 м/с, требуется применять охлаждающий кожух (см. раздел «Принадлежности»).
2. Цены на насосы с электродвигателями в исполнении «Indusrtу» (температура перекачиваемой жидкости до +60 °С) предоставляются по запросу.

Цены указаны на условиях «склад-Москва» без НДС.

Рекомендованные розничные цены с 01.03.2020.

Информация, размещенная в Прайс-листе, не является публичной офертой.

**SP 11 - N**      Присоединительный размер Rp 2"      Группа продукта G2

| Тип продукта | Тип двигателя | Температурный датчик | Мощность P <sub>2</sub> , кВт | 3 × 400 В № продукта | EUR     |
|--------------|---------------|----------------------|-------------------------------|----------------------|---------|
| SP11 - 3N    | Погружной 4"  | –                    | 0,75                          | 98699321             | 1389,00 |
| SP11 - 5N    | Погружной 4"  | –                    | 1,1                           | 98699322             | 1562,00 |
| SP11 - 7N    | Погружной 4"  | –                    | 1,5                           | 98699323             | 1724,00 |
| SP11 - 11N   | Погружной 4"  | –                    | 2,2                           | 98699324             | 2061,00 |
| SP11 - 15N   | Погружной 4"  | ●                    | 3                             | 98809295             | 2445,00 |
| SP11 - 20N   | Погружной 4"  | ●                    | 4                             | 98809296             | 2961,00 |
| SP11 - 24N   | Погружной 4"  | ●                    | 5,5                           | 98699327             | 3352,00 |
| SP11 - 24N   | Погружной 6"  | ●                    | 5,5                           | 98699333             | 4250,00 |
| SP11 - 27N   | Погружной 4"  | ●                    | 5,5                           | 98900421             | 3588,00 |
| SP11 - 27N   | Погружной 6"  | ●                    | 5,5                           | 98900424             | 4485,00 |
| SP11 - 33N   | Погружной 4"  | ●                    | 7,5                           | 98699332             | 4663,00 |
| SP11 - 33N   | Погружной 6"  | ●                    | 7,5                           | 98699335             | 4983,00 |
| SP11 - 37N   | Погружной 4"  | ●                    | 7,5                           | 98901314             | 4977,00 |
| SP11 - 37N   | Погружной 6"  | ●                    | 7,5                           | 98901315             | 5297,00 |

**SP 14 - N**      Присоединительный размер Rp 2"      Группа продукта G2

| Тип продукта | Тип двигателя | Температурный датчик | Мощность P <sub>2</sub> , кВт | 3 × 400 В № продукта | EUR     |
|--------------|---------------|----------------------|-------------------------------|----------------------|---------|
| SP14 - 4N    | Погружной 4"  | –                    | 1,1                           | 98699362             | 1504,00 |
| SP14 - 6N    | Погружной 4"  | –                    | 1,5                           | 98699363             | 1678,00 |
| SP14 - 8N    | Погружной 4"  | –                    | 2,2                           | 98699364             | 1864,00 |
| SP14 - 11N   | Погружной 4"  | ○                    | 3                             | 98699365             | 2154,00 |
| SP14 - 13N   | Погружной 4"  | ○                    | 3                             | 98699366             | 2324,00 |
| SP14 - 15N   | Погружной 4"  | ○                    | 4                             | 98699367             | 2615,00 |
| SP14 - 17N   | Погружной 4"  | ○                    | 4                             | 98699368             | 2780,00 |
| SP14 - 20N   | Погружной 4"  | ●                    | 5,5                           | 98699369             | 3131,00 |
| SP14 - 20N   | Погружной 6"  | ●                    | 5,5                           | 98699373             | 4039,00 |
| SP14 - 23N   | Погружной 4"  | ●                    | 5,5                           | 98699370             | 3381,00 |
| SP14 - 23N   | Погружной 6"  | ●                    | 5,5                           | 98699374             | 4289,00 |
| SP14 - 27N   | Погружной 4"  | ●                    | 7,5                           | 98711399             | 4330,00 |
| SP14 - 27N   | Погружной 6"  | ●                    | 7,5                           | 98711401             | 4650,00 |
| SP14 - 31N   | Погружной 4"  | ●                    | 7,5                           | 98901322             | 4664,00 |
| SP14 - 31N   | Погружной 6"  | ●                    | 7,5                           | 98901323             | 4984,00 |

В комплект поставки входит смонтированный плоский кабель (двигатели 4") со штекером под разъемную кабельную муфту Грундфос либо кабель со свободными концами (двигатели 6") для заливной или термоусадочной кабельной муфты.

– = Температурный датчик Темрсон не установлен; ○ = Температурный датчик Темрсон поставляется по запросу;

● = Температурный датчик Темрсон установлен.

Темрсон = термодатчик для контроля температуры электродвигателя с помощью блока MP204.

Двигатель MS 402 и MS 4000 может комплектоваться датчиком температуры типа Pt 1000 (см. раздел «Принадлежности»).

Двигатель MS 6000 может комплектоваться датчиком температуры типа Pt 100 (см. раздел «Принадлежности»).

**Примечания:**

- Для установки насоса в ёмкостях, водоёмах и скважинах, где скорость обтекания эл. дв. составляет менее 0,15 м/с, требуется применять охлаждающий кожух (см. раздел «Принадлежности»).
- Цены на насосы с электродвигателями в исполнении «Indusrtу» (температура перекачиваемой жидкости до +60 °С) предоставляются по запросу.

Цены указаны на условиях «склад-Москва» без НДС.  
Рекомендованные розничные цены с 01.03.2020.

## Трёхфазные погружные многоступенчатые скважинные насосы SP-NE

|   |   |
|---|---|
| <b>Комплектация:</b>                        | Без встроенного обратного клапана.  |
| <b>Перекачиваемая жидкость:</b>             | Артезианская вода, поверхностные грунтовые воды, техническая вода (условно чистая); агрессивные среды с невысокой концентрацией загрязнений, включая жидкости содержащие масло; невзрывоопасная, не содержащая абразивных частиц или волокнистых включений. |
| <b>Максимальное содержание песка:</b>       | 50 г/м <sup>3</sup> .   |
| <b>Температура перекачиваемой жидкости:</b> | 0 ... +40 °С при скорости потока обтекающего электродвигатель 0,15 м/с.   |
| <b>Материалы:</b>                           | SP..NE – нержавеющая сталь DIN 1.4401. Эластомеры из Viton.<br>SP..RE – нержавеющая сталь DIN 1.4539. Эластомер из Viton (по запросу).  |
| <b>Тип двигателя:</b>                       | Трёхфазный погружной электродвигатель диаметром 4" до 7,5 кВт.  |
| <b>Номинальная частота:</b>                 | 3 × 380-415 В.  |
| <b>Номинальное напряжение:</b>              | 50/60 Гц.   |
| <b>Степень защиты:</b>                      | IP68.   |



## SP 3 A-NE Присоединительный размер Rp 1 1/2" Группа продукта G2

| Тип продукта  | Модель двигателя | Температурный датчик | Мощность P <sub>2</sub> , кВт | 3 × 400 В (прямой пуск) № продукта | EUR     |
|---------------|------------------|----------------------|-------------------------------|------------------------------------|---------|
| SP 3A - 6 NE  | Погружной 4"     | ●                    | 0,75                          | 10221906                           | 1518,00 |
| SP 3A - 9 NE  | Погружной 4"     | ●                    | 0,75                          | 10221909                           | 1584,00 |
| SP 3A - 12 NE | Погружной 4"     | ●                    | 0,75                          | 10221912                           | 1611,00 |
| SP 3A - 15 NE | Погружной 4"     | ●                    | 1,1                           | 10221915                           | 1737,00 |
| SP 3A - 18 NE | Погружной 4"     | ●                    | 1,1                           | 10221918                           | 1725,00 |
| SP 3A - 22 NE | Погружной 4"     | ●                    | 1,5                           | 10221922                           | 1791,00 |
| SP 3A - 25 NE | Погружной 4"     | ●                    | 1,5                           | 10221925                           | 1838,00 |
| SP 3A - 29 NE | Погружной 4"     | ●                    | 2,2                           | 10221929                           | 1948,00 |

## SP 5 A-NE Присоединительный размер Rp 1 1/2" Группа продукта G2

| Тип продукта  | Модель двигателя | Температурный датчик | Мощность P <sub>2</sub> , кВт | 3 × 400 В (прямой пуск) № продукта | EUR     |
|---------------|------------------|----------------------|-------------------------------|------------------------------------|---------|
| SP 5A - 4 NE  | Погружной 4"     | ●                    | 0,75                          | 05221904                           | 1492,00 |
| SP 5A - 6 NE  | Погружной 4"     | ●                    | 0,75                          | 05221906                           | 1539,00 |
| SP 5A - 8 NE  | Погружной 4"     | ●                    | 0,75                          | 05221908                           | 1571,00 |
| SP 5A - 12 NE | Погружной 4"     | ●                    | 1,1                           | 05221912                           | 1652,00 |
| SP 5A - 17 NE | Погружной 4"     | ●                    | 1,5                           | 05221917                           | 1827,00 |
| SP 5A - 21 NE | Погружной 4"     | ●                    | 2,2                           | 05221921                           | 1826,00 |
| SP 5A - 25 NE | Погружной 4"     | ●                    | 2,2                           | 05221925                           | 1889,00 |
| SP 5A - 33 NE | Погружной 4"     | ●                    | 3                             | 05221933                           | 2059,00 |

Защита электродвигателя и защита от работы всухую осуществляется с помощью блока MP204 или шкафа управления Control MP204. Для защиты от работы всухую, погружные электроды и соединительные кабели не требуются при использовании блока MP204.

● = Температурный датчик Tempson установлен.

Tempson = термодатчик для контроля температуры электродвигателя с помощью блока MP204.

Двигатель MS 402 и MS 4000 может комплектоваться датчиком температуры типа Pt 1000 (см. раздел «Принадлежности»).

Двигатель MS 6000 может комплектоваться датчиком температуры типа Pt 100 (см. раздел «Принадлежности»).

## Примечания:

- Для установки насоса в ёмкостях, водоёмах и скважинах, где скорость обтекания эл. дв. составляет менее 0,15 м/с, требуется применять охлаждающий кожух (см. раздел «Принадлежности»).
- Цены на насосы с электродвигателями в исполнении «Industry» (температура перекачиваемой жидкости до +60 °С) предоставляются по запросу.

Цены указаны на условиях «склад-Москва» без НДС.

Рекомендованные розничные цены с 01.03.2020.

Информация, размещенная в Прайс-листе, не является публичной офертой.

**SP 9-NE** Присоединительный размер Rp 2" Группа продукта G2

| Тип продукта | Модель двигателя | Температурный датчик | Мощность P <sub>2</sub> , кВт | 3 × 400 В (прямой пуск) № продукта | EUR     |
|--------------|------------------|----------------------|-------------------------------|------------------------------------|---------|
| SP 9 - 4NE   | Погружной 4"     | –                    | 0,75                          | 98780182                           | 1571,00 |
| SP 9 - 5NE   | Погружной 4"     | –                    | 1,1                           | 98730819                           | 1671,00 |
| SP 9 - 8NE   | Погружной 4"     | –                    | 1,5                           | 98730820                           | 1929,00 |
| SP 9 - 10NE  | Погружной 4"     | –                    | 2,2                           | 98779812                           | 2120,00 |
| SP 9 - 11NE  | Погружной 4"     | –                    | 2,2                           | 98730831                           | 2204,00 |
| SP 9 - 13NE  | Погружной 4"     | ●                    | 3                             | 98809305                           | 2443,00 |
| SP 9 - 16NE  | Погружной 4"     | ●                    | 3                             | 98809306                           | 2694,00 |
| SP 9 - 18NE  | Погружной 4"     | ●                    | 4                             | 98809307                           | 2997,00 |
| SP 9 - 21NE  | Погружной 4"     | ●                    | 4                             | 98809308                           | 3245,00 |

**SP 17-NE** Присоединительный размер Rp 2 ½" Группа продукта G2

| Тип продукта  | Модель двигателя | Температурный датчик | Мощность P <sub>2</sub> , кВт | 3 × 400 В (прямой пуск) № продукта | EUR     |
|---------------|------------------|----------------------|-------------------------------|------------------------------------|---------|
| SP 17 - 1 NE  | Погружной 4"     | ●                    | 0,75                          | 12C91901                           | 1858,00 |
| SP 17 - 2 NE  | Погружной 4"     | ●                    | 1,1                           | 12C91902                           | 2034,00 |
| SP 17 - 3 NE  | Погружной 4"     | ●                    | 2,2                           | 12C91903                           | 2222,00 |
| SP 17 - 4 NE  | Погружной 4"     | ●                    | 2,2                           | 12C91904                           | 2376,00 |
| SP 17 - 5 NE  | Погружной 4"     | ●                    | 3                             | 12C91905                           | 2662,00 |
| SP 17 - 6 NE  | Погружной 4"     | ●                    | 4                             | 12C91906                           | 3017,00 |
| SP 17 - 7 NE  | Погружной 4"     | ●                    | 4                             | 12C91907                           | 3168,00 |
| SP 17 - 8 NE  | Погружной 4"     | ●                    | 5,5                           | 12C91908                           | 3462,00 |
| SP 17 - 9 NE  | Погружной 4"     | ●                    | 5,5                           | 12C91909                           | 3616,00 |
| SP 17 - 10 NE | Погружной 4"     | ●                    | 5,5                           | 12C91910                           | 3769,00 |

Защита электродвигателя и защита от работы всухую осуществляется с помощью блока MP204 или шкафа управления Control MP204. Для защиты от работы всухую, погружные электроды и соединительные кабели не требуются при использовании блока MP204.

– = Температурный датчик Темрсон не установлен; ○ = Температурный датчик Темрсон поставляется по запросу; ● = Температурный датчик Темрсон установлен.

Темрсон = термодатчик для контроля температуры электродвигателя с помощью блока MP204.

Двигатель MS 402 и MS 4000 может комплектоваться датчиком температуры типа Pt 1000 (см. раздел «Принадлежности»).

Двигатель MS 6000 может комплектоваться датчиком температуры типа Pt 100 (см. раздел «Принадлежности»).

**Примечания:**

- Для установки насоса в ёмкостях, водоёмах и скважинах, где скорость обтекания эл. дв. составляет менее 0,15 м/с, требуется применять охлаждающий кожух (см. раздел «Принадлежности»).
- Цены на насосы с электродвигателями в исполнении «Industry» (температура перекачиваемой жидкости до +60 °C) предоставляются по запросу.
- Кабель электродвигателя не входит в комплект поставки насосов серии SP-NE и заказывается отдельно (см. таблицу ниже).

**Принадлежности для скважинных насосов SP-NE**

**Комплекты кабелей для агрессивных жидкостей**

для погружных насосов модели SP-NE. Комплект включает подводный кабель в тефлоновой (PTFE) оболочке 4 × 2,5 мм<sup>2</sup>, со штекером для присоединения к электродвигателю.

Группа продукта Z

| Длина кабеля | № продукта | EUR     |
|--------------|------------|---------|
| 10 м         | 95920930   | 303,00  |
| 20 м         | 95920931   | 481,00  |
| 30 м         | 95920932   | 667,00  |
| 40 м         | 95920933   | 851,00  |
| 50 м         | 95920934   | 1036,00 |
| 60 м         | 95920935   | 1221,00 |
| 70 м         | 95920936   | 1404,00 |
| 80 м         | 95920937   | 1589,00 |
| 90 м         | 95920938   | 1774,00 |
| 100 м        | 95920939   | 1959,00 |

Цены указаны на условиях «склад-Москва» без НДС.  
Рекомендованные розничные цены с 01.03.2020.



## Однофазные погружные многоступенчатые скважинные насосы SQE-NE

|   |   |
|---|---|
| <b>Комплектация:</b>                        | Без встроенного обратного клапана.  |
| <b>Перекачиваемая жидкость:</b>             | Артезианская вода, поверхностные грунтовые воды, техническая вода (условно чистая); агрессивные среды с невысокой концентрацией загрязнений, включая жидкости содержащие масло; невзрывоопасная, не содержащая абразивных частиц или волокнистых включений. |
| <b>Максимальное содержание песка:</b>       | 50 г/м <sup>3</sup> .   |
| <b>Температура перекачиваемой жидкости:</b> | 0 ... +30 °С.   |
| <b>Материалы:</b>                           | SQE..NE - нержавеющая сталь DIN 1.4401. Эластомеры из Viton.  |
| <b>Тип двигателя:</b>                       | Однофазный погружной электродвигатель диаметром 3".   |
| <b>Номинальная частота:</b>                 | 1 × 200-240 В.  |
| <b>Номинальное напряжение:</b>              | 50/60 Гц.   |
| <b>Степень защиты:</b>                      | IP68.   |

## SQE 2-NE Присоединение насоса Rp 1 1/4" Группа продукта G2

| Тип продукта   | Модель двигателя | Мощность P <sub>2</sub> , кВт | № продукта | EUR     |
|----------------|------------------|-------------------------------|------------|---------|
| SQE 2 - 35 NE  | Погружной 3"     | 0,7                           | 97778403   | 842,00  |
| SQE 2 - 50 NE  | Погружной 3"     | 0,7                           | 97778404   | 873,00  |
| SQE 2 - 65 NE  | Погружной 3"     | 1,15                          | 97778405   | 961,00  |
| SQE 2 - 75 NE  | Погружной 3"     | 1,15                          | 97778406   | 1077,00 |
| SQE 2 - 90 NE  | Погружной 3"     | 1,68                          | 97778407   | 1336,00 |
| SQE 2 - 105 NE | Погружной 3"     | 1,68                          | 97778408   | 1383,00 |
| SQE 2 - 115 NE | Погружной 3"     | 1,68                          | 97778409   | 1430,00 |

## SQE 5-NE Присоединение насоса Rp 1 1/2" Группа продукта G2

| Тип продукта  | Модель двигателя | Мощность P <sub>2</sub> , кВт | № продукта | EUR     |
|---------------|------------------|-------------------------------|------------|---------|
| SQE 5 - 15 NE | Погружной 3"     | 0,7                           | 97778410   | 777,00  |
| SQE 5 - 25 NE | Погружной 3"     | 0,7                           | 97778411   | 810,00  |
| SQE 5 - 35 NE | Погружной 3"     | 1,15                          | 97778412   | 961,00  |
| SQE 5 - 45 NE | Погружной 3"     | 1,15                          | 97778413   | 1077,00 |
| SQE 5 - 55 NE | Погружной 3"     | 1,68                          | 97778414   | 1383,00 |
| SQE 5 - 65 NE | Погружной 3"     | 1,68                          | 97778415   | 1430,00 |

Защита электродвигателя, контроль температуры и защита от работы «всухую» осуществляется с помощью модуля CU 300. Для защиты от работы «всухую» погружные электроды и соединительные кабели не требуются.

## Примечания:

- Для установки насоса в ёмкостях, водоёмах и скважинах, где скорость обтекания эл. дв. составляет менее 0,15 м/с, требуется применять охлаждающий кожух (см. раздел «Принадлежности»).
- Кабель электродвигателя не входит в комплект поставки насосов серии SQE..NE и заказывается отдельно (см. таблицы на стр. 217-218).

## Комплекты кабелей для агрессивных жидкостей

для погружных насосов модели SQE-NE, состоящие из кабелей круглого сечения в тефлоновой (PTFE) оболочке 3 × 3,3 мм<sup>2</sup>, в комплекте со штекером для присоединения к электродвигателю.

## Группа продукта Z

| Длина кабеля | № продукта | EUR     |
|--------------|------------|---------|
| 7,5 м        | 97778281   | 282,00  |
| 15 м         | 97778282   | 514,00  |
| 23 м         | 97778283   | 736,00  |
| 31 м         | 97778284   | 948,00  |
| 38 м         | 97778285   | 1169,00 |
| 53 м         | 97778287   | 1600,00 |
| 61 м         | 97778288   | 1815,00 |
| 69 м         | 97778289   | 1993,00 |
| 84 м         | 97778291   | 2436,00 |

Цены указаны на условиях «склад-Москва» без НДС.

Рекомендованные розничные цены с 01.03.2020.

Информация, размещенная в Прайс-листе, не является публичной офертой.

**Комплекты кабелей для питьевой воды**

для погружных насосов модели SQE-NE, состоящие из плоских кабелей (3 × 1,5 мм<sup>2</sup>), пригодных для работы в питьевой воде, в комплекте со штекером для присоединения к электродвигателю.

Группа продукта Z

| Длина кабеля | № продукта | EUR    |
|--------------|------------|--------|
| 1,5 м        | 97778318   | 44,00  |
| 5 м          | 97778319   | 69,00  |
| 10 м         | 97778320   | 98,00  |
| 15 м         | 97778321   | 122,00 |
| 20 м         | 97778322   | 148,00 |
| 30 м         | 97778323   | 199,00 |
| 40 м         | 97778324   | 248,00 |
| 50 м         | 97778325   | 299,00 |
| 60 м         | 97778326   | 358,00 |
| 70 м         | 97778327   | 410,00 |
| 80 м         | 97778328   | 462,00 |
| 90 м         | 97778329   | 512,00 |
| 100 м        | 97778330   | 562,00 |

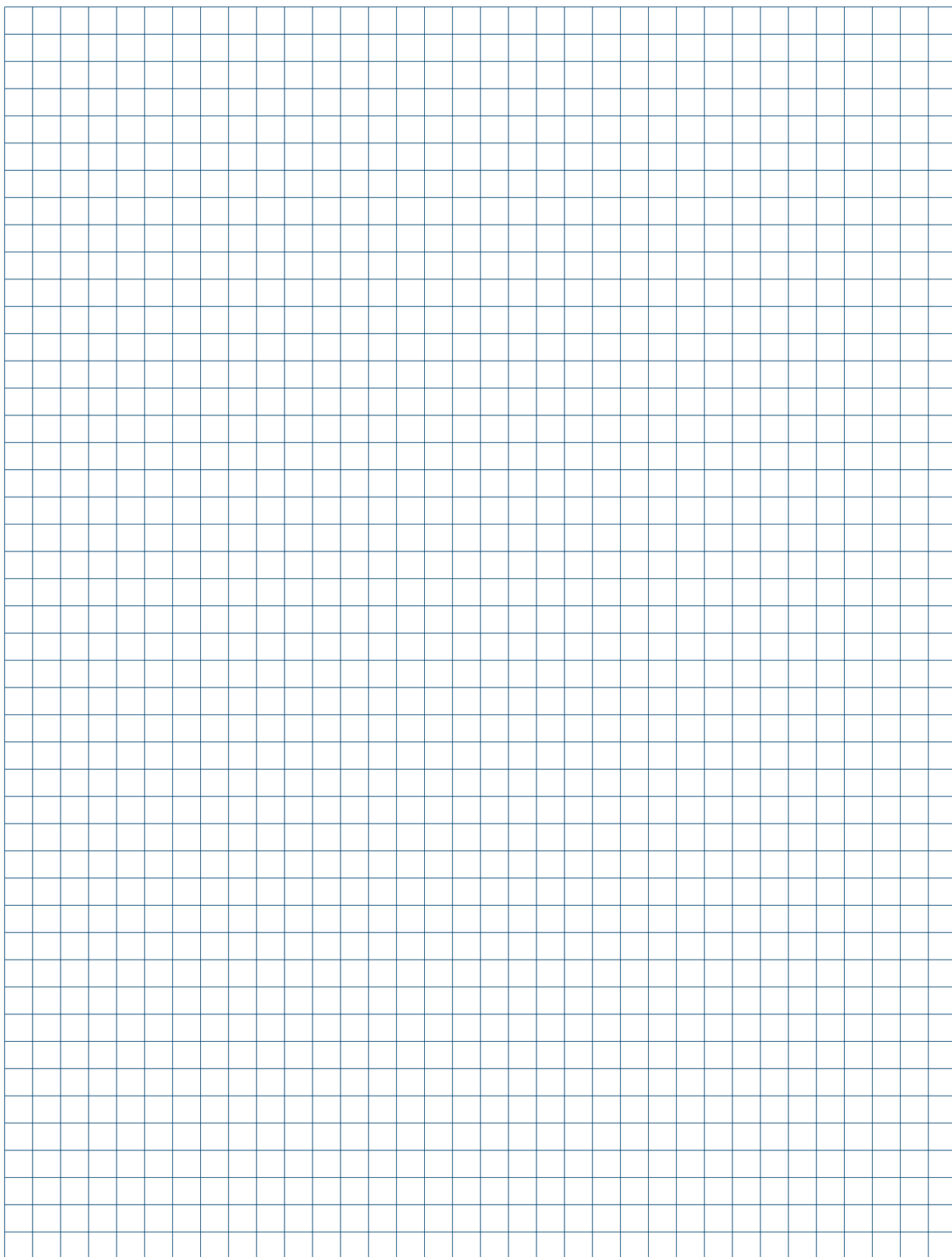

## Высоконапорные насосные модули BM 4", 6" и 8"



- > **Достоинства**
  - Блочно-модульная конструкция
  - Удобство монтажа
  - Компактность
  - Надёжность
  - Низкий шум
  - Не боятся затопления

- > **Области применения**
  - Системы обратного осмоса
  - Водоподготовка
  - Водоснабжение
  - Промышленные предприятия



- > **Параметры**

|                  |                             |
|------------------|-----------------------------|
| Подача (Q)       | макс. 265 м <sup>3</sup> /ч |
| Напор (H)        | макс. 470 м                 |
| Темпер. жидкости | от 0 до +40 °С              |
| Давление корпуса | макс. 80 бар                |



## Высоконапорные насосные модули VM



|   |  |
|---|--|
| <b>Комплектация:</b>                        | Без встроенного обратного клапана.   |
| <b>Перекачиваемая жидкость:</b>             | Водопроводная вода, техническая вода (условно чистая), неагрессивная, взрывобезопасная, не содержащая абразивных частиц или волокнистых включений.                   |
| <b>Максимальное содержание песка:</b>       | 50 г/м <sup>3</sup> .  |
| <b>Температура перекачиваемой жидкости:</b> | 0 ... +40 °С для электродвигателей 4", 6";<br>0 ... +30 °С для электродвигателей 8" при минимальной скорости потока, обтекающего электродвигатель, 0,15 м/с.         |
| <b>Материалы:</b>                           | VM – нержавеющая сталь DIN 1.4301;<br>VM N – нержавеющая сталь DIN 1.4401.   |
| <b>Требования монтажа:</b>                  | Давление на входе VM 4": мин. 0,5 бар; макс. 60 бар;<br>Давление на входе VM 6": мин. 0,5 бар; макс. 50 бар;<br>Давление на входе VM 8": мин. 1,0 бар; макс. 25 бар. |
| <b>Тип двигателя:</b>                       | Трёхфазный погружной электродвигатель диаметром 4" до 7,5 кВт, 6" до 30 кВт, 8" до 92 кВт.   |
| <b>Номинальное напряжение</b>               | 3 x 380-415 В.   |
| <b>Номинальная частота:</b>                 | 50/60 Гц.  |
| <b>Степень защиты:</b>                      | IP68.  |

### Прямое подсоединение

Напорный модуль 4".

Всасывающий/напорный патрубок Ø 42 мм с подсоединением Victaulic, кожух Ø 114,3 мм.

Группа продукта L

| Тип продукта | Мощность двигателя P <sub>2</sub> , кВт | Комплектация <sup>1</sup><br>№ продукта | EUR     |
|--------------|---|---|---------|
| VM 3A - 6    | 0,75                                    | 10781906                                | 2636,00 |
| VM 3A - 9    | 0,75                                    | 10781909                                | 2670,00 |
| VM 3A - 12   | 0,75                                    | 10781912                                | 2768,00 |
| VM 3A - 18   | 1,1                                     | 10781918                                | 2900,00 |
| VM 3A - 25   | 1,5                                     | 10781925                                | 3052,00 |
| VM 3A - 33   | 2,2                                     | 10781933                                | 3325,00 |
| VM 3A - 45   | 3                                       | 10781945                                | 3682,00 |
| VM 3A - 52   | 4                                       | 10781952                                | 3972,00 |
| VM 3A - 60   | 4                                       | 10781960                                | 4028,00 |
| VM 5A - 12   | 1,1                                     | 05781912                                | 2706,00 |
| VM 5A - 17   | 1,5                                     | 05781917                                | 2951,00 |
| VM 5A - 25   | 2,2                                     | 05781925                                | 3206,00 |
| VM 5A - 33   | 3                                       | 05781933                                | 3329,00 |
| VM 5A - 38   | 4                                       | 05781938                                | 3709,00 |
| VM 5A - 44   | 4                                       | 05781944                                | 3583,00 |
| VM 5A - 60   | 5,5                                     | 05781960                                | 4258,00 |

| N-версия<br>Тип продукта | Мощность двигателя P <sub>2</sub> , кВт | Комплектация <sup>1</sup><br>№ продукта | EUR     |
|--------------------------|---|---|---------|
| VM 3A - 6 N              | 0,75                                    | 10731906                                | 2940,00 |
| VM 3A - 9 N              | 0,75                                    | 10731909                                | 3015,00 |
| VM 3A - 12 N             | 0,75                                    | 10731912                                | 3052,00 |
| VM 3A - 18 N             | 1,1                                     | 10731918                                | 3161,00 |
| VM 3A - 25 N             | 1,5                                     | 10731925                                | 3405,00 |
| VM 3A - 33 N             | 2,2                                     | 10731933                                | 3542,00 |
| VM 3A - 45 N             | 3                                       | 10731945                                | 4108,00 |
| VM 3A - 52 N             | 4                                       | 10731952                                | 4330,00 |
| VM 3A - 60 N             | 4                                       | 10731960                                | 4547,00 |
| VM 5A - 12 N             | 1,1                                     | 05731912                                | 3092,00 |
| VM 5A - 17 N             | 1,5                                     | 05731917                                | 3180,00 |
| VM 5A - 25 N             | 2,2                                     | 05731925                                | 3535,00 |
| VM 5A - 33 N             | 3                                       | 05731933                                | 3714,00 |
| VM 5A - 38 N             | 4                                       | 05731938                                | 3952,00 |
| VM 5A - 44 N             | 4                                       | 05731944                                | 4094,00 |
| VM 5A - 60 N             | 5,5                                     | 05731960                                | 4537,00 |

**Примечание:** исполнения VM NE – нержавеющая сталь DIN 1.4401 с эластомерами Viton, VM R – нержавеющая сталь DIN 1.4539 поставляются по запросу.

Цены указаны на условиях «склад-Москва» без НДС.  
Рекомендованные розничные цены с 01.03.2020.

Информация, размещенная в Прайс-листе, не является публичной офертой.

**Прямое подсоединение**

Напорный модуль 6".

Всасывающий/напорный патрубок Ø 88,9 мм с подсоединением Victaulic, кожух Ø 168,3 мм.

Группа продукта L

6

| Тип продукта | Мощность двигателя P <sub>2</sub> , кВт | № продукта | EUR      |
|--------------|---|------------|----------|
| BM 17 - 5    | 3                                       | 98490776   | 4997,00  |
| BM 17 - 7    | 4                                       | 98490777   | 5403,00  |
| BM 17 - 9    | 5,5                                     | 98490778   | 5562,00  |
| BM 17 - 13   | 7,5                                     | 98490779   | 6328,00  |
| BM 17 - 16   | 9,2                                     | 98490780   | 7009,00  |
| BM 17 - 19   | 11                                      | 98490781   | 7136,00  |
| BM 17 - 22   | 13                                      | 98490782   | 8415,00  |
| BM 17 - 26   | 15                                      | 98490783   | 8758,00  |
| BM 17 - 32   | 18,5                                    | 98490784   | 10132,00 |
| BM 17 - 38   | 22                                      | 98490785   | 10806,00 |
| BM 17 - 40   | 22                                      | 98490786   | 10936,00 |
| BM 30 - 3    | 3                                       | 98490787   | 5096,00  |
| BM 30 - 4    | 4                                       | 98490788   | 5373,00  |
| BM 30 - 6    | 5,5                                     | 98490789   | 5637,00  |
| BM 30 - 8    | 7,5                                     | 98490790   | 6623,00  |
| BM 30 - 11   | 9,2                                     | 98490791   | 7081,00  |
| BM 30 - 13   | 11                                      | 98490792   | 7749,00  |
| BM 30 - 15   | 13                                      | 98490793   | 8313,00  |
| BM 30 - 17   | 15                                      | 98490794   | 8924,00  |
| BM 30 - 21   | 18,5                                    | 98490795   | 10110,00 |
| BM 30 - 26   | 22                                      | 98490796   | 11216,00 |
| BM 30 - 31   | 26                                      | 98490797   | 11547,00 |
| BM 30 - 35   | 30                                      | 98490798   | 12135,00 |
| BM 46 - 2    | 3                                       | 98490799   | 4571,00  |
| BM 46 - 3    | 5,5                                     | 98490800   | 4957,00  |
| BM 46 - 5    | 7,5                                     | 98490801   | 5989,00  |
| BM 46 - 6    | 9,2                                     | 98490802   | 6239,00  |
| BM 46 - 7    | 11                                      | 98490803   | 6843,00  |
| BM 46 - 8    | 13                                      | 98490804   | 7002,00  |
| BM 46 - 10   | 15                                      | 98490805   | 8102,00  |
| BM 46 - 12   | 18,5                                    | 98490806   | 8597,00  |
| BM 46 - 15   | 22                                      | 98490807   | 9240,00  |
| BM 46 - 17   | 26                                      | 98490808   | 10092,00 |
| BM 46 - 19   | 30                                      | 98490809   | 10533,00 |
| BM 60 - 5    | 9,2                                     | 98490810   | 7934,00  |
| BM 60 - 6    | 11                                      | 98490811   | 8419,00  |
| BM 60 - 7    | 13                                      | 98490812   | 9357,00  |
| BM 60 - 8    | 15                                      | 98490813   | 10150,00 |
| BM 60 - 10   | 18,5                                    | 98490814   | 10381,00 |
| BM 60 - 12   | 22                                      | 98490815   | 9227,00  |
| BM 60 - 15   | 26                                      | 98490816   | 10025,00 |
| BM 60 - 16   | 30                                      | 98490817   | 10509,00 |

| N-версия<br>Тип продукта | Мощность двигателя P <sub>2</sub> , кВт | № продукта | EUR      |
|--------------------------|---|------------|----------|
| BM 17 - 5 N              | 3                                       | 12CE1905   | 6256,00  |
| BM 17 - 7 N              | 4                                       | 12CE1907   | 6765,00  |
| BM 17 - 9 N              | 5,5                                     | 12CE1909   | 6963,00  |
| BM 17 - 13 N             | 7,5                                     | 12CE1913   | 7922,00  |
| BM 17 - 16 N             | 9,2                                     | 12CE1916   | 8774,00  |
| BM 17 - 19 N             | 11                                      | 12CE1919   | 8934,00  |
| BM 17 - 22 N             | 13                                      | 12CE1922   | 10534,00 |
| BM 17 - 26 N             | 15                                      | 12CE1926   | 10964,00 |
| BM 17 - 32 N             | 18,5                                    | 12CE1932   | 12683,00 |
| BM 17 - 38 N             | 22                                      | 12CE1938   | 13530,00 |
| BM 17 - 40 N             | 22                                      | 12CE1940   | 13691,00 |
| BM 30 - 3 N              | 3                                       | 13CE1903   | 6379,00  |
| BM 30 - 4 N              | 4                                       | 13CE1904   | 6725,00  |
| BM 30 - 6 N              | 5,5                                     | 13CE1906   | 7056,00  |
| BM 30 - 8 N              | 7,5                                     | 13CE1908   | 8291,00  |
| BM 30 - 11 N             | 9,2                                     | 13CE1911   | 8866,00  |
| BM 30 - 13 N             | 11                                      | 13CE1913   | 9702,00  |
| BM 30 - 15 N             | 13                                      | 13CE1915   | 10407,00 |
| BM 30 - 17 N             | 15                                      | 13CE1917   | 11173,00 |
| BM 30 - 21 N             | 18,5                                    | 13CE1921   | 12658,00 |
| BM 30 - 26 N             | 22                                      | 13CE1926   | 14040,00 |
| BM 30 - 31 N             | 26                                      | 13CE1931   | 14456,00 |
| BM 30 - 35 N             | 30                                      | 13CE1935   | 15193,00 |
| BM 46 - 2 N              | 3                                       | 15C81902   | 5722,00  |
| BM 46 - 3 N              | 5,5                                     | 15C81903   | 6205,00  |
| BM 46 - 5 N              | 7,5                                     | 15C81905   | 7497,00  |
| BM 46 - 6 N              | 9,2                                     | 15C81906   | 7812,00  |
| BM 46 - 7 N              | 11                                      | 15C81907   | 8566,00  |
| BM 46 - 8 N              | 13                                      | 15C81908   | 8767,00  |
| BM 46 - 10 N             | 15                                      | 15C81910   | 10144,00 |
| BM 46 - 12 N             | 18,5                                    | 15C81912   | 10763,00 |
| BM 46 - 15 N             | 22                                      | 15C81915   | 11716,00 |
| BM 46 - 17 N             | 26                                      | 15C81917   | 12707,00 |
| BM 46 - 19 N             | 30                                      | 15C81919   | 12994,00 |
| BM 60 - 5 N              | 9,2                                     | 14CE1905   | 8971,00  |
| BM 60 - 6 N              | 11                                      | 14CE1906   | 9291,00  |
| BM 60 - 7 N              | 13                                      | 14CE1907   | 9612,00  |
| BM 60 - 8 N              | 15                                      | 14CE1908   | 9933,00  |
| BM 60 - 10 N             | 18,5                                    | 14CE1910   | 10538,00 |
| BM 60 - 12 N             | 22                                      | 14CE1912   | 11552,00 |
| BM 60 - 15 N             | 26                                      | 14CE1915   | 12550,00 |
| BM 60 - 16 N             | 30                                      | 14CE1916   | 13157,00 |

Цены указаны на условиях «склад-Москва» без НДС.  
Рекомендованные розничные цены с 01.03.2020.

**Прямое подсоединение**

Напорный модуль 8".

Всасывающий/напорный патрубок с подсоединением Victaulic, кожух Ø 273 мм.

Группа продукта L







| Тип продукта   | Мощность двигателя P <sub>2</sub> , кВт | № продукта | EUR      |
|----------------|---|------------|----------|
| BM 46 - 20     | 37                                      | 15CS1920   | 17424,00 |
| BM 46 - 24     | 37                                      | 15CS1924   | 18213,00 |
| BM 60 - 20     | 37                                      | 14CS1920   | 17826,00 |
| BM 60 - 22     | 45                                      | 14CS1922   | 18629,00 |
| BM 77 - 6      | 22                                      | 16CS1906   | 11671,00 |
| BM 77 - 7      | 26                                      | 16CS1907   | 12171,00 |
| BM 77 - 8      | 30                                      | 16CS1908   | 14451,00 |
| BM 77 - 10     | 37                                      | 16CS1910   | 16801,00 |
| BM 77 - 12     | 45                                      | 16CS1912   | 17787,00 |
| BM 77 - 14     | 55                                      | 16CS1914   | 19360,00 |
| BM 77 - 20     | 75                                      | 16CS1920   | 22841,00 |
| BM 95 - 6      | 26                                      | 19CS1906   | 10804,00 |
| BM 95 - 8      | 37                                      | 19CS1908   | 16501,00 |
| BM 95 - 10     | 45                                      | 19CS1910   | 17543,00 |
| BM 95 - 12     | 55                                      | 19CS1912   | 19137,00 |
| BM 95 - 16     | 75                                      | 19CS1916   | 22321,00 |
| BM 95 - 20     | 92                                      | 19CS1920   | 26842,00 |
| BM 125 - 3     | 30                                      | 17CS1903   | 10761,00 |
| BM 125 - 4 - A | 37                                      | 17CS19A4   | 16456,00 |
| BM 125 - 4     | 45                                      | 17CS1904   | 16990,00 |
| BM 125 - 5     | 55                                      | 17CS1905   | 18419,00 |
| BM 125 - 7     | 75                                      | 17CS1907   | 21409,00 |
| BM 125 - 9     | 92                                      | 17CS1909   | 25851,00 |

| N-версия<br>Тип продукта | Мощность двигателя P <sub>2</sub> , кВт | № продукта | EUR      |
|--------------------------|---|------------|----------|
| BM 46 - 20 N             | 37                                      | 15CR1920   | 27361,00 |
| BM 46 - 24 N             | 37                                      | 15CR1924   | 28038,00 |
| BM 60 - 20 N             | 37                                      | 14CR1920   | 29079,00 |
| BM 60 - 22 N             | 45                                      | 14CR1922   | 31206,00 |
| BM 77 - 6 N              | 22                                      | 16CE1906   | 20879,00 |
| BM 77 - 7 N              | 26                                      | 16CE1907   | 21551,00 |
| BM 77 - 8 N              | 30                                      | 16CE1908   | 22545,00 |
| BM 77 - 10 N             | 37                                      | 16CR1910   | 27165,00 |
| BM 77 - 12 N             | 45                                      | 16CR1912   | 29077,00 |
| BM 77 - 14 N             | 55                                      | 16CR1914   | 30052,00 |
| BM 77 - 20 N             | 75                                      | 16CR1920   | 30656,00 |
| BM 95 - 6 N              | 26                                      | 19581906   | 20330,00 |
| BM 95 - 8 N              | 37                                      | 19651906   | 24041,00 |
| BM 95 - 10 N             | 45                                      | 19651910   | 29482,00 |
| BM 95 - 12 N             | 55                                      | 19651912   | 29924,00 |
| BM 95 - 16 N             | 75                                      | 19651916   | 33495,00 |
| BM 95 - 20 N             | 92                                      | 19651920   | 33900,00 |
| BM 125 - 3 N             | 30                                      | 17CE1903   | 19992,00 |
| BM 125 - 4 - A N         | 37                                      | 17CR19A4   | 28581,00 |
| BM 125 - 4 N             | 45                                      | 17CR1904   | 28986,00 |
| BM 125 - 5 N             | 55                                      | 17CR1905   | 29660,00 |
| BM 125 - 7 N             | 75                                      | 17CR1907   | 33219,00 |
| BM 125 - 9 N             | 92                                      | 17CR1909   | 36251,00 |

6







## для ВМ 4"

Группа продукта Z

|   | Тип продукта   | Описание   |                 | № продукта          | EUR           |
|---|--|--|-----------------|---------------------|---------------|
|  | <b>Втулка под сварку</b>                             | под сварку, Ø 42 мм, L = 30 мм   | N - версия      | 96590981            | <b>44,00</b>  |
|   |  |  | R - версия      | 96590982            | <b>94,00</b>  |
|  | <b>Втулка под сварку</b>                             | с наружной резьбой R 1 1/4", L = 100 мм  | N - версия      | 00100534            | <b>68,00</b>  |
|   |  |  | R - версия      | 00100965            | <b>120,00</b> |
|  | <b>Сварное колено</b>                                | 90°, Ø 38 мм, r = 45 мм  | N - версия      | 00ID1782            | <b>26,00</b>  |
|   |  |  | R - версия      | 00ID3978            | <b>68,00</b>  |
|  | <b>Муфта Victaulic (PJE)</b>                         | для соединения 1 1/4"  | эластомер NBR   | 00ID6786            | <b>20,00</b>  |
|   |  |  | эластомер Viton | 00ID6742            | <b>75,00</b>  |
|  | <b>Монтажный ключ</b>                                | для извлечения насоса из напорного кожуха 4" муфты   |                 | 96591166            | <b>103,00</b> |
|  | <b>Монтажный комплект для сварки</b>                 | прямое подсоединение, Ø 42 мм, включает в себя:<br>2 втулки<br>1 муфты Victaulic (PJE)           | эластомер NBR   | N - версия 00105563 | <b>114,00</b> |
|   |  |  |                 | R - версия 00105982 | <b>191,00</b> |
|   |  |  | эластомер Viton | N - версия 00105565 | <b>176,00</b> |
|   |  |  |                 | R - версия 00105981 | <b>301,00</b> |
|  | <b>Монтажный комплект для наружной резьбы 1 1/4"</b> | прямое подсоединение, Ø 42 мм, включает в себя:<br>2 втулки 1 1/4" AG<br>1 муфты Victaulic (PJE) | эластомер NBR   | N - версия 00105564 | <b>168,00</b> |
|   |  |  |                 | R - версия 00105980 | <b>309,00</b> |
|   |  |  | эластомер Viton | N - версия 00105566 | <b>233,00</b> |
|   |  |  |                 | R - версия 00105979 | <b>426,00</b> |

## для ВМ 6"

Группа продукта Z

|   | Тип продукта  | Описание  |                 | № продукта          | EUR            |
|---|---|---|-----------------|---------------------|----------------|
|  | <b>Втулка под сварку</b>  | прямое соединение, Ø 89 мм, L = 50 мм<br>для муфты Victaulic 3"                               | N - версия      | 96590985            | <b>74,00</b>   |
|   |   |   | R - версия      | 96586834            | <b>112,00</b>  |
|  | <b>Сварное колено</b>   | 90°, Ø 89 мм, r = 114 мм  | N - версия      | 00ID7663            | <b>90,00</b>   |
|   |   |   | R - версия      | 00ID5534            | <b>394,00</b>  |
|  | <b>Переходник под сварку</b>  | 180°, Ø 89 мм, межосевое расстояние 300 мм<br>высота 210 мм, с соединением Victaulic (PJE) 3" | N - версия      | 00155544            | <b>930,00</b>  |
|   |   |   | R - версия      | 00155971            | <b>1914,00</b> |
|  | <b>Муфта Victaulic (PJE)</b>  | 3", для соединения d 89 мм  | эластомер NBR   | 00ID7664            | <b>128,00</b>  |
|   |   |   | эластомер Viton | 00ID8311            | <b>113,00</b>  |
|  | <b>Монтажный ключ</b>   | для извлечения насоса из напорного кожуха 6" муфты  |                 | 96591158            | <b>144,00</b>  |
|  | <b>Монтажный комплект для сварки</b>                                  | прямое соединение, включает в себя:<br>2 втулки<br>2 муфты Victaulic (PJE) 3"                 | эластомер NBR   | N - версия 96590987 | <b>247,00</b>  |
|   |   |   |                 | R - версия 96590990 | <b>331,00</b>  |
|  | <b>Монтажный комплект для муфтового соединения Victaulic (PJE) 3"</b> | 180°, Ø 89 мм, межосевое расстояние 300 мм  | эластомер NBR   | N - версия 00155543 | <b>1036,00</b> |
|   |   |   |                 | R - версия 96590988 | <b>2097,00</b> |



Цены указаны на условиях «склад-Москва» без НДС.  
Рекомендованные розничные цены с 01.03.2020.



## Принадлежности для высоконапорных модулей

### для ВМ 8"

Группа продукта Z

| Тип продукта  | Описание                   | Материал      | Тип насоса      | № продукта | EUR           |
|---|----------------------------|---------------|-----------------|------------|---------------|
| <br><b>Втулка под сварку</b>             | Victaulic 3"/Ø 89 мм       | N - версия    | ВМ 30 - ВМ 46   | 96590985   | <b>74,00</b>  |
|   | Victaulic 4"/Ø 114 мм      |               | ВМ 60           | 96590991   | <b>144,00</b> |
|   | Victaulic 5"/Ø 139 мм      |               | ВМ 77 - ВМ 95   | 96590993   | <b>214,00</b> |
|   | Victaulic 6"/Ø 168 мм      |               | ВМ 125 - ВМ 215 | 96416745   | <b>195,00</b> |
| <br><b>Муфта Victaulic (PJE), тип 77</b> | для соединения 3"/Ø 89 мм  | эластомер NBR | ВМ 30 - ВМ 46   | 00ID7664   | <b>128,00</b> |
|   | для соединения 4"/Ø 114 мм |               | ВМ 60           | 96415463   | <b>90,00</b>  |
|   | для соединения 5"/Ø 139 мм |               | ВМ 77 - ВМ 95   | 96416739   | <b>128,00</b> |
|   | для соединения 6"/Ø 168 мм |               | ВМ 125 - ВМ 215 | 00ID2279   | <b>93,00</b>  |

6

### Переходник фланцевый для ВМ 6", ВМ 8"

Группа продукта Z

| Присоединение  | DN  | PN | Длина, мм | Тип насоса   | Материал   | № продукта | EUR           |
|--|-----|----|-----------|--|------------|------------|---------------|
| <br><b>3"/Ø 89 мм Victaulic (PJE)</b> | 80  | 16 | 100       | ВМ 17 - ВМ 60, эл. дв. 6"<br>ВМ 30 - ВМ 46, эл. дв. 8" | N - версия | 96449486   | <b>382,00</b> |
|  | 80  | 40 | 108       |  |            | 96449487   | <b>485,00</b> |
|  | 100 | 16 | 149       |  |            | 96449484   | <b>444,00</b> |
| <b>4"/Ø 114 мм Victaulic (PJE)</b>   | 100 | 16 | 102       | ВМ 60, эл. дв. 8"                                      | N - версия | 96449488   | <b>475,00</b> |
|  | 100 | 40 | 115       |  |            | 96449489   | <b>530,00</b> |
| <b>5"/Ø 139 мм Victaulic (PJE)</b>   | 125 | 16 | 105       | ВМ 77 - ВМ 95, эл. дв. 8"                              | N - версия | 96449490   | <b>570,00</b> |
|  | 125 | 40 | 118       |  |            | 96449491   | <b>679,00</b> |
| <b>6"/Ø 168 мм Victaulic (PJE)</b>   | 150 | 16 | 105       | ВМ 125 - ВМ 215, эл. дв. 8"                            | N - версия | 96449492   | <b>700,00</b> |
|  | 150 | 40 | 125       |  |            | 96449493   | <b>892,00</b> |

Цены указаны на условиях «склад-Москва» без НДС.  
Рекомендованные розничные цены с 01.03.2020.

Информация, размещенная в Прайс-листе, не является публичной офертой.

### Установки повышения давления Hydro



› Насосы с регулируемой частотой вращения позволяют избежать резких скачков давления в системе водоснабжения

› Экономия эксплуатационных расходов благодаря применению электродвигателей класса эффективности IE 5 (до 11 кВт) и высокому гидравлическому КПД



› Широкий модельный ряд установок Hydro для применения как в частных домах, так и в системах водоснабжения с высоким уровнем водопотребления



› Возможность интеграции установок Hydro Multi-E, Hydro MPC в системы диспетчеризации и дистанционное управление по Modbus, Profibus, GSM или с помощью SMS



› Отсутствие застойных зон и снижение потерь на трение благодаря формированию горловин коллекторов методом вытяжки



› Большой список дополнительных опций шкафа управления в установках Hydro MPC, а также удобное меню с графическим дисплеем и встроенной функцией текстовой помощи для каждого пункта меню

**Установка повышения давления Hydro Solo E**

- Комплектация:** Насос CRE с датчиком давления и обратным клапаном, мембранный бак, установленный на коллекторе, шаровый кран.  
Насос CRE поддерживает постоянное давление в соответствии с настройкой датчика давления путем регулирования частоты вращения.
- Перекачиваемая жидкость:** Взрывобезопасная, не содержащая абразивных и волокнистых включений, химически нейтральная к материалам установки.
- Температура перекачиваемой жидкости:** +5 ... +60 °С.
- Температура окружающей среды:** 0 ... +40 °С.
- Материалы:** Насос – основание и головная часть насоса из чугуна, рабочие колеса из нержавеющей стали AISI 304, торцевое уплотнение HQQE;  
коллектор – нержавеющая сталь;  
обратный клапан – поликсиметилен (ПОМ);  
шаровый кран – латунь.
- Номинальное напряжение:** От 0,37 до 1,5 кВт<sup>1</sup>: 1 x 230 В;  
от 2,2 кВт: 3 x 400 В.
- Номинальная частота:** 50/60 Гц.
- Степень защиты:** IP54.
- Скорость вращения:** 3450 об/мин.



7

Группа продукта H

| Тип продукта                       | Мощность P <sub>2</sub> , кВт | V бака, л | Максимальное рабочее давление, бар | № продукта | EUR     |
|------------------------------------|-------------------------------|-----------|------------------------------------|------------|---------|
| Hydro Solo E CRE 1-4               | 0,37                          | 18        | 10                                 | 98453506   | 1996,00 |
| Hydro Solo E CRE 1-6               | 0,55                          | 18        | 10                                 | 98769669   | 2081,00 |
| Hydro Solo E CRE 1-9               | 0,75                          | 18        | 10                                 | 98453546   | 2211,00 |
| Hydro Solo E CRE 1-13              | 1,1                           | 12        | 16                                 | 98453507   | 2449,00 |
| Hydro Solo E CRE 1-17              | 1,5                           | 12        | 16                                 | 98453508   | 2874,00 |
| Hydro Solo E CRE 3-4               | 0,55                          | 18        | 10                                 | 98453542   | 2026,00 |
| Hydro Solo E CRE 3-5               | 0,75                          | 18        | 10                                 | 98453509   | 2140,00 |
| Hydro Solo E CRE 3-8               | 1,1                           | 18        | 10                                 | 98453510   | 2308,00 |
| Hydro Solo E CRE 3-11              | 1,5                           | 12        | 16                                 | 98453543   | 2625,00 |
| Hydro Solo E CRE 3-15 <sup>1</sup> | 1,5                           | 12        | 16                                 | 91048901   | 2926,00 |
| Hydro Solo E CRE 5-2               | 0,55                          | 18        | 10                                 | 98453511   | 1994,00 |
| Hydro Solo E CRE 5-5               | 1,5                           | 18        | 10                                 | 98453512   | 2463,00 |
| Hydro Solo E CRE 5-9               | 2,2                           | 18        | 10                                 | 98453513   | 3044,00 |
| Hydro Solo E CRE 5-12              | 3                             | 12        | 16                                 | 91048902   | 3377,00 |
| Hydro Solo E CRE 5-14              | 3                             | 12        | 16                                 | 91048903   | 3551,00 |
| Hydro Solo E CRE 10-1              | 0,75                          | 18        | 10                                 | 98453519   | 2168,00 |
| Hydro Solo E CRE 10-3              | 2,2                           | 18        | 10                                 | 98453520   | 3119,00 |
| Hydro Solo E CRE 10-5              | 3                             | 33        | 10                                 | 91048904   | 3439,00 |
| Hydro Solo E CRE 10-6              | 4                             | 12        | 16                                 | 91048905   | 3974,00 |
| Hydro Solo E CRE 15-2              | 3                             | 18        | 10                                 | 99150625   | 3191,00 |
| Hydro Solo E CRE 15-3              | 4                             | 18        | 10                                 | 99150626   | 3659,00 |
| Hydro Solo E CRE 15-5              | 7,5                           | 12        | 16                                 | 91048907   | 4889,00 |
| Hydro Solo E CRE 15-7              | 7,5                           | 12        | 16                                 | 91048908   | 5465,00 |
| Hydro Solo E CRE 20-2              | 4                             | 33        | 10                                 | 91048909   | 3659,00 |
| Hydro Solo E CRE 20-3              | 5,5                           | 33        | 10                                 | 91048910   | 4202,00 |
| Hydro Solo E CRE 20-4              | 7,5                           | 33        | 10                                 | 91048911   | 4853,00 |
| Hydro Solo E CRE 20-7              | 11                            | 12        | 16                                 | 99150631   | 6656,00 |
| Hydro Solo E CRE 32-2              | 7,5                           | 33        | 10                                 | 91048913   | 5756,00 |
| Hydro Solo E CRE 32-4-2            | 11                            | 12        | 16                                 | 91048914   | 7231,00 |
| Hydro Solo E CRE 45-2-2            | 11                            | 33        | 10                                 | 91048916   | 6786,00 |
| Hydro Solo E CRE 64-1              | 11                            | 33        | 10                                 | 91048917   | 7058,00 |

**Внимание!** Защита от «сухого» хода в комплект поставки не входит.

<sup>1</sup> Номинальное напряжение: 3 x 400 В.

### Установка повышения давления Hydro Multi-S

- Комплектация:** Два или три насоса CR/CM, соединенные параллельно и смонтированные на общей раме-основании, всасывающий и напорный коллектор, задвижки, обратные клапаны, реле давления в качестве защиты по «сухому» ходу, манометр и шкаф управления. Насосы работают с постоянной частотой вращения. Включение насосов осуществляется каскадно с помощью реле давления, по одному для каждого насоса, выведенных на стойку крепления шкафа.
- Перекачиваемая жидкость:** Взрывобезопасная, не содержащая абразивных и волокнистых включений, химически нейтральная к материалам установки.
- Температура перекачиваемой жидкости:** Multi-S с CR +5 ... +60 °С; Multi-S с CM +5 ... +40 °С.
- Температура окружающей среды:** 0 ... +40 °С.
- Максимальное рабочее давление:** Multi-S с CR 10/16<sup>1</sup> бар; Multi-S с CM 10 бар.
- Номинальное напряжение:** 1 x 230 В или 3 x 400 В.
- Номинальная частота:** 50 Гц.
- Степень защиты:** IP54.
- Способ пуска:** Прямой (DOL).
- Скорость вращения:** 2900 об/мин.

### Hydro Multi-S с насосами CR

Насосы с головной частью и основанием из чугуна, рабочими колесами из нержавеющей стали AISI 304; торцевое уплотнение HQQE. Рама и коллекторы выполнены из нержавеющей стали.



Группа продукта H1

| Тип продукта                        | 3 x 400 В                                |                         |         |                         |         | 1 x 230 В                                |                         |         |                         |         |
|-------------------------------------|--|-------------------------|---------|-------------------------|---------|--|-------------------------|---------|-------------------------|---------|
|                                     | Мощность P <sub>2</sub> , кВт на 1 насос | с 2 насосами № продукта | EUR     | с 3 насосами № продукта | EUR     | Мощность P <sub>2</sub> , кВт на 1 насос | с 2 насосами № продукта | EUR     | с 3 насосами № продукта | EUR     |
| Hydro Multi-S CR 3-7                | 0,55                                     | 95922882                | 3762,00 | 95922917                | 4856,00 | 0,55                                     | 95922930                | 3802,00 | 95922935                | 5043,00 |
| Hydro Multi-S CR 3-10               | 0,75                                     | 95922883                | 3867,00 | 95922918                | 5013,00 | 0,75                                     | 95922931                | 3942,00 | 95922936                | 5193,00 |
| Hydro Multi-S CR 3-12               | 1,1                                      | 95922884                | 3942,00 | 95922919                | 5128,00 | 1,1                                      | 95922932                | 4062,00 | 95922937                | 5313,00 |
| Hydro Multi-S CR 3-15               | 1,1                                      | 95922885                | 4022,00 | 95922920                | 5248,00 | 1,1                                      | 95922933                | 4162,00 | 95922938                | 5433,00 |
| Hydro Multi-S CR 5-8                | 1,1                                      | 95922886                | 3911,00 | 95922921                | 5124,00 | 1,1                                      | 95922934                | 4012,00 | 95922939                | 5303,00 |
| Hydro Multi-S CR 5-10               | 1,5                                      | 95922887                | 4347,00 | 95922922                | 5803,00 | –  | –                       | –       | –                       | –       |
| Hydro Multi-S CR 5-13 <sup>1</sup>  | 2,2                                      | 95922790                | 4702,00 | 95922794                | 6337,00 | –  | –                       | –       | –                       | –       |
| Hydro Multi-S CR 5-15 <sup>1</sup>  | 2,2                                      | 95922791                | 4757,00 | 95922795                | 6417,00 | –  | –                       | –       | –                       | –       |
| Hydro Multi-S CR 10-4               | 1,5                                      | 95922888                | 4706,00 | 95922923                | 6282,00 | –  | –                       | –       | –                       | –       |
| Hydro Multi-S CR 10-6               | 2,2                                      | 95922889                | 5074,00 | 95922924                | 6834,00 | –  | –                       | –       | –                       | –       |
| Hydro Multi-S CR 10-8               | 3  | 95922890                | 5418,00 | 95922925                | 7349,00 | –  | –                       | –       | –                       | –       |
| Hydro Multi-S CR 10-10 <sup>1</sup> | 4  | 95922792                | 5868,00 | 95922796                | 8026,00 | –  | –                       | –       | –                       | –       |
| Hydro Multi-S CR 15-3               | 3  | 95922891                | 5625,00 | 95922926                | 7579,00 | –  | –                       | –       | –                       | –       |
| Hydro Multi-S CR 15-5               | 4  | 95922892                | 6097,00 | 95922927                | 8288,00 | –  | –                       | –       | –                       | –       |
| Hydro Multi-S CR 15-7 <sup>1</sup>  | 5,5                                      | 95922793                | 6520,00 | 95922797                | 8923,00 | –  | –                       | –       | –                       | –       |

**Внимание!** Защита от «сухого» хода входит в комплект поставки.

**Внимание!** Для работы установки необходим мембранный бак соответствующего объема. Мембранный бак должен быть заказан дополнительно (см. раздел 12 «Общие принадлежности»).

<sup>1</sup> Максимальное рабочее давление 16 бар.

**Hydro Multi-S с насосами CM**

Насосы с патрубками из чугуна, рабочими колесами из нержавеющей стали AISI 304; торцевое уплотнение AQQE.

Рама и коллекторы выполнены из оцинкованной стали.



Группа продукта H1

| Тип продукта          | 3 × 400 В                                |                            |                |                            |                | 1 × 230 В                                |                            |                |                            |                |
|-----------------------|--|----------------------------|----------------|----------------------------|----------------|--|----------------------------|----------------|----------------------------|----------------|
|                       | Мощность P <sub>2</sub> , кВт на 1 насос | с 2 насосами<br>№ продукта | EUR            | с 3 насосами<br>№ продукта | EUR            | Мощность P <sub>2</sub> , кВт на 1 насос | с 2 насосами<br>№ продукта | EUR            | с 3 насосами<br>№ продукта | EUR            |
| Hydro Multi-S CM 3-4  | 0,46                                     | 91047058                   | <b>2603,00</b> | 91047076                   | <b>3590,00</b> | 0,5                                      | 91047055                   | <b>2464,00</b> | 91047073                   | <b>3311,00</b> |
| Hydro Multi-S CM 3-6  | 0,65                                     | 91047064                   | <b>2637,00</b> | 91047082                   | <b>3641,00</b> | 0,67                                     | 91047061                   | <b>2522,00</b> | 91047079                   | <b>3398,00</b> |
| Hydro Multi-S CM 3-8  | 1,2                                      | 91047070                   | <b>2736,00</b> | 91047088                   | <b>3791,00</b> | 0,9                                      | 91047067                   | <b>3430,00</b> | 91047085                   | <b>3531,00</b> |
| Hydro Multi-S CM 5-4  | 0,85                                     | 91047094                   | <b>2714,00</b> | –                          | –              | 0,67                                     | 91047091                   | <b>2579,00</b> | –                          | –              |
| Hydro Multi-S CM 5-7  | 1,58                                     | 91047100                   | <b>3112,00</b> | 91047116                   | <b>4339,00</b> | 1,3                                      | 91047097                   | <b>3042,00</b> | 91047113                   | <b>4205,00</b> |
| Hydro Multi-S CM 10-3 | 2,2                                      | 91047126                   | <b>3435,00</b> | 91047137                   | <b>4800,00</b> | 1,9                                      | 91047123                   | <b>3406,00</b> | 91047134                   | <b>4728,00</b> |
| Hydro Multi-S CM 10-4 | 3,2                                      | 91047129                   | <b>3578,00</b> | 91047140                   | <b>5015,00</b> | –  | –                          | –              | –                          | –              |

**Внимание!** Защита от «сухого» хода входит в комплект поставки.

**Внимание!** Для работы установки необходим мембранный бак соответствующего объёма. Мембранный бак должен быть заказан дополнительно (см. раздел 12 «Общие принадлежности»).

### Установка повышения давления Hydro Multi-E

**Комплектация:** Два-четыре насоса CRE или два-три насоса СМЕ, соединенные параллельно и смонтированные на общей раме-основании, всасывающий и напорный коллектор, задвижки, обратные клапаны, манометр, мембранный бак, реле давления в качестве защиты от «сухого» хода и распределительный шкаф с автоматическими выключателями. Установки укомплектованы двумя датчиками давления и имеют функцию «мульти-мастер» (наличие двух главных насосов). Все насосы оснащены встроенным частотным преобразователем и работают с регулируемой частотой вращения. Настройка установок осуществляется с панели управления главного насоса или с помощью приложения Grundfos Go Remote, модуля MI и смартфона (подробнее см. раздел 11 «Системы управления, автоматика, принадлежности»).

**Перекачиваемая жидкость:** Взрывобезопасная, не содержащая абразивных и волокнистых включений, химически нейтральная к материалам установки.

**Температура перекачиваемой жидкости:** +5 ... +60 °С. **Номинальная частота:** 50/60 Гц.  
**Температура окружающей среды:** 0 ... +40 °С. **Степень защиты:** IP54.  
**Номинальное напряжение:** 3 × 400 В. **Скорость вращения:** 3450 об/мин.

### Hydro Multi-E с насосами CRE

Насосы с головной частью и основанием из чугуна, рабочими колесами из нержавеющей стали AISI 304; торцевое уплотнение HQQE. Рама и коллекторы выполнены из нержавеющей стали.



Группа продукта H2

| Тип продукта            | Мощность P <sub>2</sub> , кВт, на 1 насос | Объем бака, л | Макс. рабочее давление, бар | с 2 насосами № продукта | EUR      | с 3 насосами № продукта | EUR      | с 4 насосами № продукта | EUR      |
|-------------------------|---|---------------|-----------------------------|-------------------------|----------|-------------------------|----------|-------------------------|----------|
| Hydro Multi-E CRE 1-4   | 0,37                                      | 8             | 10                          | 98486515 <sup>Б</sup>   | 4598,00  | 98486519 <sup>Б</sup>   | 6097,00  | 98486533 <sup>Б</sup>   | 6626,00  |
| Hydro Multi-E CRE 1-6   | 0,55                                      | 8             | 10                          | 98486549 <sup>Б</sup>   | 4740,00  | 98486555 <sup>Б</sup>   | 6309,00  | 98486561                | 6909,00  |
| Hydro Multi-E CRE 1-9   | 0,75                                      | 12            | 16                          | 98486595 <sup>Б</sup>   | 5011,00  | 98486601 <sup>Б</sup>   | 6687,00  | 98486607                | 7394,00  |
| Hydro Multi-E CRE 1-13  | 1,1                                       | 12            | 16                          | 99132328 <sup>Б</sup>   | 5388,00  | 99132331 <sup>Б</sup>   | 7253,00  | 99132343                | 8148,00  |
| Hydro Multi-E CRE 3-2   | 0,37                                      | 8             | 10                          | 98486517 <sup>Б</sup>   | 4515,00  | 98486531 <sup>Б</sup>   | 5971,00  | 98486535                | 6459,00  |
| Hydro Multi-E CRE 3-4   | 0,55                                      | 8             | 10                          | 98486551 <sup>Б</sup>   | 4649,00  | 98486557 <sup>Б</sup>   | 6173,00  | 98486563                | 6728,00  |
| Hydro Multi-E CRE 3-5   | 0,75                                      | 8             | 10                          | 98486597 <sup>Б</sup>   | 4838,00  | 98486603 <sup>Б</sup>   | 6457,00  | 98486609                | 7106,00  |
| Hydro Multi-E CRE 3-8   | 1,1                                       | 8             | 10                          | 98486641 <sup>Б</sup>   | 5113,00  | 98486652 <sup>Б</sup>   | 6869,00  | 98486662 <sup>Б</sup>   | 7655,00  |
| Hydro Multi-E CRE 3-11  | 1,5                                       | 12            | 16                          | 98486685 <sup>Б</sup>   | 6010,00  | 98486697 <sup>Б</sup>   | 8167,00  | 98486709                | 9354,00  |
| Hydro Multi-E CRE 3-15  | 1,5                                       | 12            | 16                          | 99132388 <sup>Б</sup>   | 6244,00  | 99132391                | 8517,00  | 99132393                | 9821,00  |
| Hydro Multi-E CRE 5-2   | 0,55                                      | 8             | 10                          | 98486553 <sup>Б</sup>   | 4626,00  | 98486559 <sup>Б</sup>   | 6134,00  | 98486565                | 6742,00  |
| Hydro Multi-E CRE 5-4   | 1,1                                       | 8             | 10                          | 98486644 <sup>Б</sup>   | 4924,00  | 98486654 <sup>Б</sup>   | 6582,00  | 98486664                | 7340,00  |
| Hydro Multi-E CRE 5-5   | 1,5                                       | 8             | 10                          | 98486687 <sup>Б</sup>   | 5727,00  | 98486699 <sup>Б</sup>   | 7767,00  | 98486711                | 8921,00  |
| Hydro Multi-E CRE 5-9   | 2,2                                       | 12            | 16                          | 98486745 <sup>Б</sup>   | 6502,00  | 98486754 <sup>Б</sup>   | 8905,00  | 98486763 <sup>Б</sup>   | 10437,00 |
| Hydro Multi-E CRE 5-12  | 3   | 12            | 16                          | 99133009 <sup>Б</sup>   | 6967,00  | 99133016 <sup>Б</sup>   | 9602,00  | 99133018                | 11394,00 |
| Hydro Multi-E CRE 5-14  | 3   | 12            | 16                          | 99132398 <sup>Б</sup>   | 7244,00  | 99132409 <sup>Б</sup>   | 10018,00 | 99132423                | 11945,00 |
| Hydro Multi-E CRE 10-1  | 0,75                                      | 8             | 10                          | 98486599 <sup>Б</sup>   | 4890,00  | 98486605 <sup>Б</sup>   | 6346,00  | 98486611                | 7999,00  |
| Hydro Multi-E CRE 10-2  | 1,5                                       | 8             | 10                          | 98486689 <sup>Б</sup>   | 5693,00  | 98486701 <sup>Б</sup>   | 7531,00  | 98486713 <sup>Б</sup>   | 9607,00  |
| Hydro Multi-E CRE 10-3  | 2,2                                       | 8             | 10                          | 98486746 <sup>Б</sup>   | 6556,00  | 98486755 <sup>Б</sup>   | 8826,00  | 98486764                | 11377,00 |
| Hydro Multi-E CRE 10-5  | 3   | 12            | 10                          | 99133020 <sup>Б</sup>   | 7017,00  | 99133021 <sup>Б</sup>   | 9518,00  | 99133023 <sup>Б</sup>   | 12375,00 |
| Hydro Multi-E CRE 10-6  | 4   | 12            | 16                          | 99133025 <sup>Б</sup>   | 7992,00  | 99133027 <sup>Б</sup>   | 10961,00 | 99133029                | 14344,00 |
| Hydro Multi-E CRE 10-9  | 5,5                                       | 12            | 16                          | 99133032 <sup>Б</sup>   | 9172,00  | 99133045 <sup>Б</sup>   | 12732,00 | 99133046                | 16774,00 |
| Hydro Multi-E CRE 15-1  | 1,5                                       | 8             | 10                          | 98486691 <sup>Б</sup>   | 6906,00  | 98486703 <sup>Б</sup>   | 9246,00  | 98486715 <sup>Б</sup>   | 11743,00 |
| Hydro Multi-E CRE 15-2  | 3   | 12            | 10                          | 99133050 <sup>Б</sup>   | 8029,00  | 99133052 <sup>Б</sup>   | 10930,00 | 99133065 <sup>Б</sup>   | 13988,00 |
| Hydro Multi-E CRE 15-3  | 4   | 18            | 10                          | 99133068 <sup>Б</sup>   | 8951,00  | 99133069 <sup>Б</sup>   | 12313,00 | 99133072 <sup>Б</sup>   | 15832,00 |
| Hydro Multi-E CRE 15-4  | 5,5                                       | 24            | 16                          | 99133073 <sup>Б</sup>   | 9987,00  | 99133075 <sup>Б</sup>   | 13883,00 | 99133076 <sup>Б</sup>   | 17935,00 |
| Hydro Multi-E CRE 15-5  | 7,5                                       | 24            | 16                          | 99133077                | 11229,00 | 99133079 <sup>Б</sup>   | 15746,00 | 99133081                | 20419,00 |
| Hydro Multi-E CRE 20-1  | 2,2                                       | 8             | 10                          | 98486747 <sup>Б</sup>   | 7584,00  | 98486756 <sup>Б</sup>   | 10263,00 | 98486765                | 13098,00 |
| Hydro Multi-E CRE 20-2  | 4   | 18            | 10                          | 99133094 <sup>Б</sup>   | 8951,00  | 99133095 <sup>Б</sup>   | 12313,00 | 99133097                | 15832,00 |
| Hydro Multi-E CRE 20-3  | 5,5                                       | 24            | 10                          | 99133098                | 10019,00 | 99133101 <sup>Б</sup>   | 13915,00 | 99133103                | 17967,00 |
| Hydro Multi-E CRE 20-4  | 7,5                                       | 24            | 16                          | 99133104                | 11229,00 | 99133109 <sup>Б</sup>   | 15746,00 | 99133111                | 20419,00 |
| Hydro Multi-E CRE32-1-1 | 2,2                                       | 24            | 16                          | 99701550                | 7791,00  | 99701568                | 11392,00 | 99701576                | 14544,00 |
| Hydro Multi-E CRE32-1   | 3   | 24            | 16                          | 99701551                | 8418,00  | 99701569                | 12312,00 | 99701577                | 15899,00 |
| Hydro Multi-E CRE32-2-1 | 5,5                                       | 24            | 16                          | 99701552                | 10118,00 | 99701570                | 15094,00 | 99701578                | 17384,00 |
| Hydro Multi-E CRE32-2   | 7,5                                       | 24            | 16                          | 99701563                | 11608,00 | 99701571                | 14850,00 | 99701579                | 19373,00 |
| Hydro Multi-E CRE32-4-2 | 11  | 24            | 16                          | 99701564                | 13893,00 | 99701572                | 18679,00 | 99701580                | 23745,00 |
| Hydro Multi-E CRE45-1-1 | 5,5                                       | 24            | 16                          | 99701565                | 10909,00 | 99701573                | 14881,00 | 99701581                | 19059,00 |
| Hydro Multi-E CRE45-1   | 7,5                                       | 24            | 16                          | 99701566                | 12379,00 | 99701574                | 16367,00 | 99701582                | 21029,00 |
| Hydro Multi-E CRE45-2-2 | 11  | 24            | 16                          | 99701567                | 14471,00 | 99701575                | 19461,00 | 99701583                | 25489,00 |

**Внимание!** Защита от «сухого» хода и мембранный бак входят в комплект поставки.

<sup>А</sup> – поддерживается складской запас готового продукта; <sup>Б</sup> – поддерживается складской запас компонентов для сборки продукта.

**Hydro Multi-E с насосами CME исполнения А**

CME исполнения А: насосы с патрубками из чугуна, рабочими колесами из нержавеющей стали AISI 304; торцевое уплотнение AQQE.

Рама и коллекторы выполнены из оцинкованной стали.



Группа продукта H2

| Тип продукта           | Мощность P <sub>2</sub> , кВт на 1 насос | V бака, л | Максимальное рабочее давление, бар | с 2 насосами № продукта | EUR            | с 3 насосами № продукта | EUR             |
|------------------------|--|-----------|------------------------------------|-------------------------|----------------|-------------------------|-----------------|
| Hydro Multi-E CME 3-3  | 1,1                                      | 8         | 10                                 | 98494921                | <b>3315,00</b> | 98494927                | <b>4597,00</b>  |
| Hydro Multi-E CME 3-5  | 1,1                                      | 8         | 10                                 | 98494923                | <b>3505,00</b> | 98494929                | <b>4883,00</b>  |
| Hydro Multi-E CME 5-4  | 1,5                                      | 25        | 10                                 | 98494940                | <b>3924,00</b> | 98494942                | <b>5545,00</b>  |
| Hydro Multi-E CME 5-6  | 2,2                                      | 18        | 10                                 | 98494947                | <b>4013,00</b> | 98494951                | <b>5673,00</b>  |
| Hydro Multi-E CME 10-2 | 2,2                                      | 25        | 10                                 | 98494948                | <b>4817,00</b> | 98494952                | <b>6683,00</b>  |
| Hydro Multi-E CME 10-3 | 4  | 25        | 10                                 | 99133636                | <b>5728,00</b> | 99133638                | <b>8004,00</b>  |
| Hydro Multi-E CME 15-1 | 2,2                                      | 25        | 10                                 | 98507212                | <b>5678,00</b> | 98507213                | <b>7896,00</b>  |
| Hydro Multi-E CME 15-2 | 4  | 25        | 10                                 | 99133640                | <b>6391,00</b> | 99133642                | <b>8921,00</b>  |
| Hydro Multi-E CME 15-3 | 7,5                                      | 25        | 10                                 | 99133654                | <b>7521,00</b> | 99133656                | <b>10618,00</b> |

**Внимание!** Защита от «сухого» хода и мембранный бак входят в комплект поставки.

**Hydro Multi-E с насосами CME исполнения I**

CME исполнения I: насосы с проточной частью из нержавеющей стали AISI 304; торцевое уплотнение AQQE.

Рама и коллекторы выполнены из нержавеющей стали.

Группа продукта H2

| Тип продукта           | Мощность P <sub>2</sub> , кВт на 1 насос | V бака, л | Максимальное рабочее давление, бар | с 2 насосами № продукта | EUR            | с 3 насосами № продукта | EUR             |
|------------------------|--|-----------|------------------------------------|-------------------------|----------------|-------------------------|-----------------|
| Hydro Multi-E CME 3-3  | 1,1                                      | 8         | 10                                 | 98486646                | <b>3825,00</b> | 98486656                | <b>5265,00</b>  |
| Hydro Multi-E CME 3-5  | 1,1                                      | 8         | 10                                 | 98486648                | <b>3956,00</b> | 98486658                | <b>5462,00</b>  |
| Hydro Multi-E CME 3-9  | 2,2                                      | 12        | 16                                 | 98486748                | <b>4904,00</b> | 98486757                | <b>6203,00</b>  |
| Hydro Multi-E CME 5-4  | 1,5                                      | 18        | 10                                 | 98486695                | <b>4581,00</b> | 98486707                | <b>6366,00</b>  |
| Hydro Multi-E CME 5-5  | 2,2                                      | 18        | 10                                 | 98486749                | <b>4972,00</b> | 98486758                | <b>6952,00</b>  |
| Hydro Multi-E CME 5-6  | 2,2                                      | 18        | 10                                 | 98486750                | <b>5083,00</b> | 98486759                | <b>7095,00</b>  |
| Hydro Multi-E CME 5-8  | 3  | 12        | 16                                 | 99133605                | <b>5580,00</b> | 99133606                | <b>7794,00</b>  |
| Hydro Multi-E CME 10-2 | 2,2                                      | 25        | 10                                 | 98486751                | <b>5540,00</b> | 98486760                | <b>7880,00</b>  |
| Hydro Multi-E CME 10-3 | 4  | 25        | 10                                 | 99133611                | <b>6468,00</b> | 99133614                | <b>9225,00</b>  |
| Hydro Multi-E CME 10-4 | 5,5                                      | 12        | 16                                 | 99133617                | <b>7008,00</b> | 99133619                | <b>10019,00</b> |
| Hydro Multi-E CME 10-5 | 5,5                                      | 12        | 16                                 | 99133622                | <b>7121,00</b> | 99133625                | <b>10188,00</b> |
| Hydro Multi-E CME 15-1 | 2,2                                      | 25        | 10                                 | 98507199                | <b>6824,00</b> | 98507200                | <b>10191,00</b> |
| Hydro Multi-E CME 15-2 | 4  | 33        | 10                                 | 99133627                | <b>7751,00</b> | 99133628                | <b>11536,00</b> |
| Hydro Multi-E CME 15-3 | 7,5                                      | 33        | 10                                 | 99133634                | <b>8820,00</b> | 99133635                | <b>13140,00</b> |

**Внимание!** Защита от «сухого» хода и мембранный бак входят в комплект поставки.

Для обеспечения возможности интеграции установок Hydro Multi-E в системы диспетчеризации используются интерфейсные модули CIM (1 модуль устанавливается в текущий главный насос). Подробнее см. раздел 11 «Системы управления, автоматика, принадлежности».

### Установка повышения давления Hydro MPC-S, MPC-F

**Комплектация:** Два-шесть насосов CR, соединенные параллельно и смонтированные на общей раме-основании, всасывающий и напорный коллектор, задвижки, обратные клапаны, манометр, шкаф Control MPC с подключенными к нему датчиками давления, мембранный бак. Датчик давления, установленный на всасывающем коллекторе, защищает насосы от работы по «сухому» ходу.



**MPC-S:** все насосы работают с постоянной частотой вращения. Включение/выключение насосов осуществляется каскадно в зависимости от водопотребления.

**MPC-F:** частота вращения одного насоса регулируется внешним частотным преобразователем, остальные насосы подключаются каскадно (по запросу).

**Перекачиваемая жидкость:** Взрывобезопасная, не содержащая абразивных и волокнистых включений, химически нейтральная к материалам установки.

**Материалы:** Насосы с головной частью и основанием из чугуна, рабочими колесами и камерами из нержавеющей стали, торцевое уплотнение HQQE; коллекторы и рама-основание из нержавеющей стали, в установках с насосами CR 95/125/155 рама из оцинкованной стали.

**Температура перекачиваемой жидкости:** +5 ... +60 °С.

**Температура окружающей среды:** 0 ... +40 °С.

**Максимальное рабочее давление:** 16 бар (25 бар по запросу).

**Номинальное напряжение:** 3 × 400 В.

**Номинальное частота:** 50 Гц.

**Способ пуска:** До 4 кВт – прямой, от 5,5 кВт – «звезда-треугольник».

**Степень защиты:** IP54.

**Скорость вращения:** 2900 об/мин.

### Hydro MPC-S, MPC-F с насосами CR 3

Группа продукта H3

| Тип продукта          | Мощность P <sub>2</sub> , кВт на 1 насос | MPC-S № продукта | EUR        | MPC-F № продукта | EUR        |
|-----------------------|--|------------------|------------|------------------|------------|
| Hydro MPC 2 CR 3 - 5  | 0,37                                     | 95044662         | 5998,00    | –                | –          |
| Hydro MPC 2 CR 3 - 7  | 0,55                                     | 95044663         | 6082,00    | –                | по запросу |
| Hydro MPC 2 CR 3 - 10 | 0,75                                     | 95044664         | 6257,00    | –                | по запросу |
| Hydro MPC 2 CR 3 - 15 | 1,1                                      | 95044665         | 6533,00    | –                | по запросу |
| Hydro MPC 2 CR 3 - 19 | 1,5                                      | 95044666         | 6837,00    | –                | по запросу |
| Hydro MPC 2 CR 3 - 23 | 2,2                                      | –                | по запросу | –                | по запросу |
| Hydro MPC 3 CR 3 - 5  | 0,37                                     | 95044668         | 7580,00    | –                | –          |
| Hydro MPC 3 CR 3 - 7  | 0,55                                     | 95044669         | 7678,00    | –                | по запросу |
| Hydro MPC 3 CR 3 - 10 | 0,75                                     | 95044670         | 7923,00    | –                | по запросу |
| Hydro MPC 3 CR 3 - 15 | 1,1                                      | 95044671         | 8311,00    | –                | по запросу |
| Hydro MPC 3 CR 3 - 19 | 1,5                                      | 95044672         | 8748,00    | –                | по запросу |
| Hydro MPC 3 CR 3 - 23 | 2,2                                      | –                | по запросу | –                | по запросу |
| Hydro MPC 4 CR 3 - 5  | 0,37                                     | 95044674         | 8492,00    | –                | –          |
| Hydro MPC 4 CR 3 - 7  | 0,55                                     | 95044675         | 8626,00    | –                | по запросу |
| Hydro MPC 4 CR 3 - 10 | 0,75                                     | 95044676         | 9009,00    | –                | по запросу |
| Hydro MPC 4 CR 3 - 15 | 1,1                                      | 95044677         | 9527,00    | –                | по запросу |
| Hydro MPC 4 CR 3 - 19 | 1,5                                      | 95044678         | 10184,00   | –                | по запросу |
| Hydro MPC 4 CR 3 - 23 | 2,2                                      | –                | по запросу | –                | по запросу |
| Hydro MPC 5 CR 3 - 5  | 0,37                                     | 95044680         | 9758,00    | –                | –          |
| Hydro MPC 5 CR 3 - 7  | 0,55                                     | 95044681         | 9968,00    | –                | по запросу |
| Hydro MPC 5 CR 3 - 10 | 0,75                                     | 95044682         | 10378,00   | –                | по запросу |
| Hydro MPC 5 CR 3 - 15 | 1,1                                      | 95044683         | 11082,00   | –                | по запросу |
| Hydro MPC 5 CR 3 - 19 | 1,5                                      | 95044684         | 11897,00   | –                | по запросу |
| Hydro MPC 5 CR 3 - 23 | 2,2                                      | –                | по запросу | –                | по запросу |
| Hydro MPC 6 CR 3 - 5  | 0,37                                     | 95044686         | 11315,00   | –                | –          |
| Hydro MPC 6 CR 3 - 7  | 0,55                                     | 95044687         | 11543,00   | –                | по запросу |
| Hydro MPC 6 CR 3 - 10 | 0,75                                     | 95044688         | 12051,00   | –                | по запросу |
| Hydro MPC 6 CR 3 - 15 | 1,1                                      | 95044689         | 12972,00   | –                | по запросу |
| Hydro MPC 6 CR 3 - 19 | 1,5                                      | 95044690         | 13896,00   | –                | по запросу |
| Hydro MPC 6 CR 3 - 23 | 2,2                                      | –                | по запросу | –                | по запросу |

**Внимание!** Защита от «сухого» хода и мембранный бак 24 л входят в комплект поставки.

Для работы установки необходим мембранный бак соответствующего объёма. Расчет мембранного бака приведен в каталоге. Если необходим объём бака более 24 л, то он должен быть заказан дополнительно (см. раздел 12 «Общие принадлежности»).

Цены указаны на условиях «склад-Москва» без НДС.  
Рекомендованные розничные цены с 01.03.2020.



## Hydro MPC-S, MPC-F с насосами CR 5

Группа продукта H3

| Тип продукта          | Мощность P <sub>2</sub> , кВт<br>на 1 насос | MPC-S<br>№ продукта   | EUR        | MPC-F<br>№ продукта | EUR        |
|-----------------------|---|-----------------------|------------|---------------------|------------|
| Hydro MPC 2 CR 5 - 4  | 0,55  | 95044692              | 6104,00    | –                   | по запросу |
| Hydro MPC 2 CR 5 - 5  | 0,75  | 95044693              | 6196,00    | –                   | по запросу |
| Hydro MPC 2 CR 5 - 8  | 1,1   | 95044694              | 6338,00    | –                   | по запросу |
| Hydro MPC 2 CR 5 - 10 | 1,5   | 95044695              | 6574,00    | –                   | по запросу |
| Hydro MPC 2 CR 5 - 16 | 2,2   | 95044696              | 7003,00    | –                   | по запросу |
| Hydro MPC 2 CR 5 - 20 | 3   | –                     | по запросу | –                   | по запросу |
| Hydro MPC 2 CR 5 - 22 | 4   | –                     | по запросу | –                   | по запросу |
| Hydro MPC 3 CR 5 - 4  | 0,55  | 95044699              | 7220,00    | –                   | по запросу |
| Hydro MPC 3 CR 5 - 5  | 0,75  | 95044700              | 7345,00    | –                   | по запросу |
| Hydro MPC 3 CR 5 - 8  | 1,1   | 95044701 <sup>B</sup> | 7540,00    | –                   | по запросу |
| Hydro MPC 3 CR 5 - 10 | 1,5   | 95044702              | 7967,00    | –                   | по запросу |
| Hydro MPC 3 CR 5 - 16 | 2,2   | 95044703 <sup>B</sup> | 8514,00    | –                   | по запросу |
| Hydro MPC 3 CR 5 - 20 | 3   | –                     | по запросу | –                   | по запросу |
| Hydro MPC 3 CR 5 - 22 | 4   | –                     | по запросу | –                   | по запросу |
| Hydro MPC 4 CR 5 - 4  | 0,55  | 95044706              | 8715,00    | –                   | по запросу |
| Hydro MPC 4 CR 5 - 5  | 0,75  | 95044707              | 8926,00    | –                   | по запросу |
| Hydro MPC 4 CR 5 - 8  | 1,1   | 95044708              | 9161,00    | –                   | по запросу |
| Hydro MPC 4 CR 5 - 10 | 1,5   | 95044709              | 9679,00    | –                   | по запросу |
| Hydro MPC 4 CR 5 - 16 | 2,2   | 95044710              | 10482,00   | –                   | по запросу |
| Hydro MPC 4 CR 5 - 20 | 3   | –                     | по запросу | –                   | по запросу |
| Hydro MPC 4 CR 5 - 22 | 4   | –                     | по запросу | –                   | по запросу |
| Hydro MPC 5 CR 5 - 4  | 0,55  | 95044713              | 10079,00   | –                   | по запросу |
| Hydro MPC 5 CR 5 - 5  | 0,75  | 95044714              | 10276,00   | –                   | по запросу |
| Hydro MPC 5 CR 5 - 8  | 1,1   | 95044715              | 10625,00   | –                   | по запросу |
| Hydro MPC 5 CR 5 - 10 | 1,5   | 95044716              | 11265,00   | –                   | по запросу |
| Hydro MPC 5 CR 5 - 16 | 2,2   | 95044717              | 12231,00   | –                   | по запросу |
| Hydro MPC 5 CR 5 - 20 | 3   | –                     | по запросу | –                   | по запросу |
| Hydro MPC 5 CR 5 - 22 | 4   | –                     | по запросу | –                   | по запросу |
| Hydro MPC 6 CR 5 - 4  | 0,55  | 95044720              | 11677,00   | –                   | по запросу |
| Hydro MPC 6 CR 5 - 5  | 0,75  | 95044721              | 11930,00   | –                   | по запросу |
| Hydro MPC 6 CR 5 - 8  | 1,1   | 95044722              | 12421,00   | –                   | по запросу |
| Hydro MPC 6 CR 5 - 10 | 1,5   | 95044723              | 13138,00   | –                   | по запросу |
| Hydro MPC 6 CR 5 - 16 | 2,2   | 95044724              | 14340,00   | –                   | по запросу |
| Hydro MPC 6 CR 5 - 20 | 3   | –                     | по запросу | –                   | по запросу |
| Hydro MPC 6 CR 5 - 22 | 4   | –                     | по запросу | –                   | по запросу |

**Внимание!** Защита от «сухого» хода и мембранный бак 24 л входят в комплект поставки.

Для работы установки необходим мембранный бак соответствующего объёма. Расчет мембранного бака приведен в каталоге. Если необходим объём бака более 24 л, то он должен быть заказан дополнительно (см. раздел 12 «Общие принадлежности»).

<sup>A</sup> – поддерживается складской запас готового продукта; <sup>B</sup> – поддерживается складской запас компонентов для сборки продукта.

Цены указаны на условиях «склад-Москва» без НДС.

Рекомендованные розничные цены с 01.03.2020.

Информация, размещенная в Прайс-листе, не является публичной офертой.

### Hydro MPC-S, MPC-F с насосами CR 10

Группа продукта H3

| Тип продукта           | Мощность P <sub>2</sub> , кВт на 1 насос | MPC-S № продукта      | EUR        | MPC-F № продукта | EUR        |
|------------------------|--|-----------------------|------------|------------------|------------|
| Hydro MPC 2 CR 10 - 3  | 1,1                                      | 95044727              | 6786,00    | –                | по запросу |
| Hydro MPC 2 CR 10 - 4  | 1,5                                      | 95044728 <sup>Б</sup> | 6976,00    | –                | по запросу |
| Hydro MPC 2 CR 10 - 6  | 2,2                                      | 95044729              | 7261,00    | –                | по запросу |
| Hydro MPC 2 CR 10 - 9  | 3  | 95044730              | 8156,00    | –                | по запросу |
| Hydro MPC 2 CR 10 - 12 | 4  | 95044731              | 8757,00    | –                | по запросу |
| Hydro MPC 2 CR 10 - 14 | 5,5                                      | –                     | по запросу | –                | по запросу |
| Hydro MPC 3 CR 10 - 3  | 1,1                                      | 95044733              | 8697,00    | –                | по запросу |
| Hydro MPC 3 CR 10 - 4  | 1,5                                      | 95044734              | 9056,00    | –                | по запросу |
| Hydro MPC 3 CR 10 - 6  | 2,2                                      | 95044735              | 9406,00    | –                | по запросу |
| Hydro MPC 3 CR 10 - 9  | 3  | 95044736              | 10649,00   | –                | по запросу |
| Hydro MPC 3 CR 10 - 12 | 4  | 95044737              | 11529,00   | –                | по запросу |
| Hydro MPC 3 CR 10 - 14 | 5,5                                      | –                     | по запросу | –                | по запросу |
| Hydro MPC 4 CR 10 - 3  | 1,1                                      | 95044739              | 10373,00   | –                | по запросу |
| Hydro MPC 4 CR 10 - 4  | 1,5                                      | 95044740              | 10802,00   | –                | по запросу |
| Hydro MPC 4 CR 10 - 6  | 2,2                                      | 95044741              | 11339,00   | –                | по запросу |
| Hydro MPC 4 CR 10 - 9  | 3  | 95044742              | 12990,00   | –                | по запросу |
| Hydro MPC 4 CR 10 - 12 | 4  | 95044743              | 14032,00   | –                | по запросу |
| Hydro MPC 4 CR 10 - 14 | 5,5                                      | –                     | по запросу | –                | по запросу |
| Hydro MPC 5 CR 10 - 3  | 1,1                                      | 95044745              | 12692,00   | –                | по запросу |
| Hydro MPC 5 CR 10 - 4  | 1,5                                      | 95044746              | 13222,00   | –                | по запросу |
| Hydro MPC 5 CR 10 - 6  | 2,2                                      | 95044747              | 13856,00   | –                | по запросу |
| Hydro MPC 5 CR 10 - 9  | 3  | 95044748              | 16021,00   | –                | по запросу |
| Hydro MPC 5 CR 10 - 12 | 4  | 95044749              | 17505,00   | –                | по запросу |
| Hydro MPC 5 CR 10 - 14 | 5,5                                      | –                     | по запросу | –                | по запросу |
| Hydro MPC 6 CR 10 - 3  | 1,1                                      | 95044751              | 15351,00   | –                | по запросу |
| Hydro MPC 6 CR 10 - 4  | 1,5                                      | 95044752              | 15935,00   | –                | по запросу |
| Hydro MPC 6 CR 10 - 6  | 2,2                                      | 95044753              | 16737,00   | –                | по запросу |
| Hydro MPC 6 CR 10 - 9  | 3  | 95044754              | 19467,00   | –                | по запросу |
| Hydro MPC 6 CR 10 - 12 | 4  | 95044755              | 21087,00   | –                | по запросу |
| Hydro MPC 6 CR 10 - 14 | 5,5                                      | –                     | по запросу | –                | по запросу |

7

**Внимание!** Защита от «сухого» хода и мембранный бак 24 л входят в комплект поставки.

Для работы установки необходим мембранный бак соответствующего объёма. Расчет мембранного бака приведен в каталоге. Если необходим объём бака более 24 л, то он должен быть заказан дополнительно (см. раздел 12 «Общие принадлежности»).

<sup>А</sup> – поддерживается складской запас готового продукта; <sup>Б</sup> – поддерживается складской запас компонентов для сборки продукта.

Цены указаны на условиях «склад-Москва» без НДС.  
Рекомендованные розничные цены с 01.03.2020.

## Hydro MPC-S, MPC-F с насосами CR 15

Группа продукта НЗ

| Тип продукта           | Мощность P <sub>2</sub> , кВт<br>на 1 насос | MPC-S<br>№ продукта   | EUR        | MPC-F<br>№ продукта | EUR        |
|------------------------|---|-----------------------|------------|---------------------|------------|
| Hydro MPC 2 CR 15 - 2  | 2,2   | 95044757 <sup>B</sup> | 8028,00    | –                   | по запросу |
| Hydro MPC 2 CR 15 - 3  | 3   | 95044758              | 8818,00    | –                   | по запросу |
| Hydro MPC 2 CR 15 - 5  | 4   | 95044759              | 9379,00    | –                   | по запросу |
| Hydro MPC 2 CR 15 - 7  | 5,5   | 95044760              | 10530,00   | –                   | по запросу |
| Hydro MPC 2 CR 15 - 9  | 7,5   | 95044761              | 11307,00   | –                   | по запросу |
| Hydro MPC 2 CR 15 - 10 | 11  | –                     | по запросу | –                   | по запросу |
| Hydro MPC 3 CR 15 - 2  | 2,2   | 95044763 <sup>B</sup> | 10269,00   | –                   | по запросу |
| Hydro MPC 3 CR 15 - 3  | 3   | 95044764              | 11358,00   | –                   | по запросу |
| Hydro MPC 3 CR 15 - 5  | 4   | 95044765              | 12177,00   | –                   | по запросу |
| Hydro MPC 3 CR 15 - 7  | 5,5   | 95044766              | 14114,00   | –                   | по запросу |
| Hydro MPC 3 CR 15 - 9  | 7,5   | 95044767              | 15580,00   | –                   | по запросу |
| Hydro MPC 3 CR 15 - 10 | 11  | –                     | по запросу | –                   | по запросу |
| Hydro MPC 4 CR 15 - 2  | 2,2   | 95044769              | 12279,00   | –                   | по запросу |
| Hydro MPC 4 CR 15 - 3  | 3   | 95044770              | 13725,00   | –                   | по запросу |
| Hydro MPC 4 CR 15 - 5  | 4   | 95044771              | 14687,00   | –                   | по запросу |
| Hydro MPC 4 CR 15 - 7  | 5,5   | 95044772              | 17383,00   | –                   | по запросу |
| Hydro MPC 4 CR 15 - 9  | 7,5   | 95044773              | 19220,00   | –                   | по запросу |
| Hydro MPC 4 CR 15 - 10 | 11  | –                     | по запросу | –                   | по запросу |
| Hydro MPC 5 CR 15 - 2  | 2,2   | 95044775              | 15656,00   | –                   | по запросу |
| Hydro MPC 5 CR 15 - 3  | 3   | 95044776              | 17564,00   | –                   | по запросу |
| Hydro MPC 5 CR 15 - 5  | 4   | 95044777              | 18946,00   | –                   | по запросу |
| Hydro MPC 5 CR 15 - 7  | 5,5   | 95044778              | 21500,00   | –                   | по запросу |
| Hydro MPC 5 CR 15 - 9  | 7,5   | 95044779              | 23682,00   | –                   | по запросу |
| Hydro MPC 5 CR 15 - 10 | 11  | –                     | по запросу | –                   | по запросу |
| Hydro MPC 6 CR 15 - 2  | 2,2   | 95044781              | 18097,00   | –                   | по запросу |
| Hydro MPC 6 CR 15 - 3  | 3   | 95044782              | 20516,00   | –                   | по запросу |
| Hydro MPC 6 CR 15 - 5  | 4   | 95044783              | 22015,00   | –                   | по запросу |
| Hydro MPC 6 CR 15 - 7  | 5,5   | 95044784              | 24905,00   | –                   | по запросу |
| Hydro MPC 6 CR 15 - 9  | 7,5   | 95044785              | 27616,00   | –                   | по запросу |
| Hydro MPC 6 CR 15 - 10 | 11  | –                     | по запросу | –                   | по запросу |

**Внимание!** Защита от «сухого» хода и мембранный бак 24 л входят в комплект поставки.

Для работы установки необходим мембранный бак соответствующего объёма. Расчет мембранного бака приведен в каталоге. Если необходим объём бака более 24 л, то он должен быть заказан дополнительно (см. раздел 12 «Общие принадлежности»).

<sup>A</sup> – поддерживается складской запас готового продукта; <sup>B</sup> – поддерживается складской запас компонентов для сборки продукта.

Цены указаны на условиях «склад-Москва» без НДС.

Рекомендованные розничные цены с 01.03.2020.

Информация, размещенная в Прайс-листе, не является публичной офертой.

### Hydro MPC-S, MPC-F с насосами CR 20

Группа продукта НЗ

| Тип продукта           | Мощность P <sub>2</sub> , кВт на 1 насос | MPC-S № продукта | EUR        | MPC-F № продукта | EUR        |
|------------------------|--|------------------|------------|------------------|------------|
| Hydro MPC 2 CR 20 - 2  | 2,2                                      | 95044787         | 8071,00    | –                | по запросу |
| Hydro MPC 2 CR 20 - 3  | 4  | 95044788         | 9440,00    | –                | по запросу |
| Hydro MPC 2 CR 20 - 5  | 5,5                                      | 95044789         | 10606,00   | –                | по запросу |
| Hydro MPC 2 CR 20 - 7  | 7,5                                      | 95044790         | 11398,00   | –                | по запросу |
| Hydro MPC 2 CR 20 - 10 | 11                                       | –                | по запросу | –                | по запросу |
| Hydro MPC 3 CR 20 - 2  | 2,2                                      | 95044792         | 10335,00   | –                | по запросу |
| Hydro MPC 3 CR 20 - 3  | 4  | 95044793         | 12269,00   | –                | по запросу |
| Hydro MPC 3 CR 20 - 5  | 5,5                                      | 95044794         | 14228,00   | –                | по запросу |
| Hydro MPC 3 CR 20 - 7  | 7,5                                      | 95044795         | 15717,00   | –                | по запросу |
| Hydro MPC 3 CR 20 - 10 | 11                                       | –                | по запросу | –                | по запросу |
| Hydro MPC 4 CR 20 - 2  | 2,2                                      | 95044797         | 12366,00   | –                | по запросу |
| Hydro MPC 4 CR 20 - 3  | 4  | 95044798         | 14810,00   | –                | по запросу |
| Hydro MPC 4 CR 20 - 5  | 5,5                                      | 95044799         | 17535,00   | –                | по запросу |
| Hydro MPC 4 CR 20 - 7  | 7,5                                      | 95044800         | 19403,00   | –                | по запросу |
| Hydro MPC 4 CR 20 - 10 | 11                                       | –                | по запросу | –                | по запросу |
| Hydro MPC 5 CR 20 - 2  | 2,2                                      | 95044802         | 15765,00   | –                | по запросу |
| Hydro MPC 5 CR 20 - 3  | 4  | 95044803         | 19100,00   | –                | по запросу |
| Hydro MPC 5 CR 20 - 5  | 5,5                                      | 95044804         | 22266,00   | –                | по запросу |
| Hydro MPC 5 CR 20 - 7  | 7,5                                      | 95044805         | 24545,00   | –                | по запросу |
| Hydro MPC 5 CR 20 - 10 | 11                                       | –                | по запросу | –                | по запросу |
| Hydro MPC 6 CR 20 - 2  | 2,2                                      | 95044807         | 18228,00   | –                | по запросу |
| Hydro MPC 6 CR 20 - 3  | 4  | 95044808         | 22200,00   | –                | по запросу |
| Hydro MPC 6 CR 20 - 5  | 5,5                                      | 95044809         | 25800,00   | –                | по запросу |
| Hydro MPC 6 CR 20 - 7  | 7,5                                      | 95044810         | 28629,00   | –                | по запросу |
| Hydro MPC 6 CR 20 - 10 | 11                                       | –                | по запросу | –                | по запросу |

7

**Внимание!** Защита от «сухого» хода и мембранный бак 24 л входят в комплект поставки.

Для работы установки необходим мембранный бак соответствующего объема. Расчет мембранного бака приведен в каталоге. Если необходим объем бака более 24 л, то он должен быть заказан дополнительно (см. раздел 12 «Общие принадлежности»).

Цены указаны на условиях «склад-Москва» без НДС.  
Рекомендованные розничные цены с 01.03.2020.

## Hydro MPC-S, MPC-F с насосами CR 32

Группа продукта НЗ

| Тип продукта              | Мощность P <sub>2</sub> , кВт<br>на 1 насос | MPC-S<br>№ продукта | EUR      | MPC-F<br>№ продукта | EUR        |
|---------------------------|---|---------------------|----------|---------------------|------------|
| Hydro MPC 2 CR 32 - 2 - 2 | 3   | 95044812            | 10165,00 | –                   | по запросу |
| Hydro MPC 2 CR 32 - 2     | 4   | 95044813            | 10687,00 | –                   | по запросу |
| Hydro MPC 2 CR 32 - 3     | 5,5   | 95044814            | 11997,00 | –                   | по запросу |
| Hydro MPC 2 CR 32 - 4     | 7,5   | 95044815            | 13065,00 | –                   | по запросу |
| Hydro MPC 2 CR 32 - 5     | 11  | 95044816            | 14672,00 | –                   | по запросу |
| Hydro MPC 2 CR 32 - 6     | 11  | 95044817            | 15051,00 | –                   | по запросу |
| Hydro MPC 2 CR 32 - 7     | 15  | 95044818            | 16542,00 | –                   | по запросу |
| Hydro MPC 3 CR 32 - 2 - 2 | 3   | 95044819            | 13658,00 | –                   | по запросу |
| Hydro MPC 3 CR 32 - 2     | 4   | 95044820            | 14444,00 | –                   | по запросу |
| Hydro MPC 3 CR 32 - 3     | 5,5   | 95044821            | 16341,00 | –                   | по запросу |
| Hydro MPC 3 CR 32 - 4     | 7,5   | 95044822            | 18231,00 | –                   | по запросу |
| Hydro MPC 3 CR 32 - 5     | 11  | 95044823            | 20415,00 | –                   | по запросу |
| Hydro MPC 3 CR 32 - 6     | 11  | 95044824            | 20984,00 | –                   | по запросу |
| Hydro MPC 3 CR 32 - 7     | 15  | 95044825            | 23313,00 | –                   | по запросу |
| Hydro MPC 4 CR 32 - 2 - 2 | 3   | 95044826            | 17219,00 | –                   | по запросу |
| Hydro MPC 4 CR 32 - 2     | 4   | 95044827            | 18112,00 | –                   | по запросу |
| Hydro MPC 4 CR 32 - 3     | 5,5   | 95044828            | 21108,00 | –                   | по запросу |
| Hydro MPC 4 CR 32 - 4     | 7,5   | 95044829            | 23517,00 | –                   | по запросу |
| Hydro MPC 4 CR 32 - 5     | 11  | 95044830            | 26763,00 | –                   | по запросу |
| Hydro MPC 4 CR 32 - 6     | 11  | 95044831            | 27521,00 | –                   | по запросу |
| Hydro MPC 4 CR 32 - 7     | 15  | 95044832            | 30483,00 | –                   | по запросу |
| Hydro MPC 5 CR 32 - 2 - 2 | 3   | 95044833            | 20613,00 | –                   | по запросу |
| Hydro MPC 5 CR 32 - 2     | 4   | 95044834            | 21900,00 | –                   | по запросу |
| Hydro MPC 5 CR 32 - 3     | 5,5   | 95044835            | 25416,00 | –                   | по запросу |
| Hydro MPC 5 CR 32 - 4     | 7,5   | 95044836            | 28373,00 | –                   | по запросу |
| Hydro MPC 5 CR 32 - 5     | 11  | 95044837            | 32377,00 | –                   | по запросу |
| Hydro MPC 5 CR 32 - 6     | 11  | 95044838            | 33324,00 | –                   | по запросу |
| Hydro MPC 5 CR 32 - 7     | 15  | 95044839            | 38325,00 | –                   | по запросу |
| Hydro MPC 6 CR 32 - 2 - 2 | 3   | 95044840            | 23676,00 | –                   | по запросу |
| Hydro MPC 6 CR 32 - 2     | 4   | 95044841            | 25068,00 | –                   | по запросу |
| Hydro MPC 6 CR 32 - 3     | 5,5   | 95044842            | 29097,00 | –                   | по запросу |
| Hydro MPC 6 CR 32 - 4     | 7,5   | 95044843            | 32736,00 | –                   | по запросу |
| Hydro MPC 6 CR 32 - 5     | 11  | 95044844            | 39472,00 | –                   | по запросу |
| Hydro MPC 6 CR 32 - 6     | 11  | 95044845            | 40608,00 | –                   | по запросу |
| Hydro MPC 6 CR 32 - 7     | 15  | 95044846            | 45659,00 | –                   | по запросу |

**Внимание!** Защита от «сухого» хода и мембранный бак 24 л входят в комплект поставки.

Для работы установки необходим мембранный бак соответствующего объёма. Расчет мембранного бака приведен в каталоге. Если необходим объём бака более 24 л, то он должен быть заказан дополнительно (см. раздел 12 «Общие принадлежности»).

Цены указаны на условиях «склад-Москва» без НДС.

Рекомендованные розничные цены с 01.03.2020.

Информация, размещенная в Прайс-листе, не является публичной офертой.

### Hydro MPC-S, MPC-F с насосами CR 45

Группа продукта H3

| Тип продукта              | Мощность P <sub>2</sub> , кВт на 1 насос | MPC-S № продукта | EUR      | MPC-F № продукта | EUR        |
|---------------------------|--|------------------|----------|------------------|------------|
| Hydro MPC 2 CR 45 - 1     | 4  | 95044847         | 11758,00 | –                | по запросу |
| Hydro MPC 2 CR 45 - 2 - 2 | 5,5                                      | 95044848         | 13131,00 | –                | по запросу |
| Hydro MPC 2 CR 45 - 2     | 7,5                                      | 95044849         | 14335,00 | –                | по запросу |
| Hydro MPC 2 CR 45 - 3     | 11                                       | 95044850         | 16060,00 | –                | по запросу |
| Hydro MPC 2 CR 45 - 4     | 15                                       | 95044851         | 18028,00 | –                | по запросу |
| Hydro MPC 2 CR 45 - 5     | 18,5                                     | 95044852         | 20324,00 | –                | по запросу |
| Hydro MPC 3 CR 45 - 1     | 4  | 95044853         | 16938,00 | –                | по запросу |
| Hydro MPC 3 CR 45 - 2 - 2 | 5,5                                      | 95044854         | 19207,00 | –                | по запросу |
| Hydro MPC 3 CR 45 - 2     | 7,5                                      | 95044855         | 21314,00 | –                | по запросу |
| Hydro MPC 3 CR 45 - 3     | 11                                       | 95044856         | 23665,00 | –                | по запросу |
| Hydro MPC 3 CR 45 - 4     | 15                                       | 95044857         | 26714,00 | –                | по запросу |
| Hydro MPC 3 CR 45 - 5     | 18,5                                     | 95044858         | 29668,00 | –                | по запросу |
| Hydro MPC 4 CR 45 - 1     | 4  | 95044859         | 20606,00 | –                | по запросу |
| Hydro MPC 4 CR 45 - 2 - 2 | 5,5                                      | 95044860         | 23745,00 | –                | по запросу |
| Hydro MPC 4 CR 45 - 2     | 7,5                                      | 95044861         | 26437,00 | –                | по запросу |
| Hydro MPC 4 CR 45 - 3     | 11                                       | 95044862         | 29921,00 | –                | по запросу |
| Hydro MPC 4 CR 45 - 4     | 15                                       | 95044863         | 33837,00 | –                | по запросу |
| Hydro MPC 4 CR 45 - 5     | 18,5                                     | 95044864         | 38196,00 | –                | по запросу |
| Hydro MPC 5 CR 45 - 1     | 4  | 95044865         | 25472,00 | –                | по запросу |
| Hydro MPC 5 CR 45 - 2 - 2 | 5,5                                      | 95044866         | 29156,00 | –                | по запросу |
| Hydro MPC 5 CR 45 - 2     | 7,5                                      | 95044867         | 32464,00 | –                | по запросу |
| Hydro MPC 5 CR 45 - 3     | 11                                       | 95044868         | 36764,00 | –                | по запросу |
| Hydro MPC 5 CR 45 - 4     | 15                                       | 95044869         | 43016,00 | –                | по запросу |
| Hydro MPC 5 CR 45 - 5     | 18,5                                     | 95044870         | 48255,00 | –                | по запросу |
| Hydro MPC 6 CR 45 - 1     | 4  | 95044871         | 29942,00 | –                | по запросу |
| Hydro MPC 6 CR 45 - 2 - 2 | 5,5                                      | 95044872         | 34163,00 | –                | по запросу |
| Hydro MPC 6 CR 45 - 2     | 7,5                                      | 95044873         | 38228,00 | –                | по запросу |
| Hydro MPC 6 CR 45 - 3     | 11                                       | 95044874         | 45405,00 | –                | по запросу |
| Hydro MPC 6 CR 45 - 4     | 15                                       | 95044875         | 51913,00 | –                | по запросу |
| Hydro MPC 6 CR 45 - 5     | 18,5                                     | 95044876         | 58014,00 | –                | по запросу |

7

**Внимание!** Защита от «сухого» хода и мембранный бак 24 л входят в комплект поставки.

Для работы установки необходим мембранный бак соответствующего объёма. Расчет мембранного бака приведен в каталоге. Если необходим объём бака более 24 л, то он должен быть заказан дополнительно (см. раздел 12 «Общие принадлежности»).

Цены указаны на условиях «склад-Москва» без НДС.  
Рекомендованные розничные цены с 01.03.2020.

## Hydro MPC-S, MPC-F с насосами CR 64

Группа продукта НЗ

| Тип продукта              | Мощность P <sub>2</sub> , кВт на 1 насос | MPC-S № продукта | EUR        | MPC-F № продукта | EUR        |
|---------------------------|--|------------------|------------|------------------|------------|
| Hydro MPC 2 CR 64 - 1     | 5,5                                      | 95044877         | 13222,00   | –                | по запросу |
| Hydro MPC 2 CR 64 - 2 - 2 | 7,5                                      | 95044878         | 14211,00   | –                | по запросу |
| Hydro MPC 2 CR 64 - 2     | 11                                       | 95044879         | 15334,00   | –                | по запросу |
| Hydro MPC 2 CR 64 - 3 - 1 | 15                                       | 95044880         | 17705,00   | –                | по запросу |
| Hydro MPC 2 CR 64 - 4 - 2 | 18,5                                     | 95044881         | 20063,00   | –                | по запросу |
| Hydro MPC 2 CR 64 - 4     | 22                                       | 95044882         | 20964,00   | –                | по запросу |
| Hydro MPC 2 CR 64 - 5 - 1 | 30                                       | –                | по запросу | –                | по запросу |
| Hydro MPC 2 CR 64 - 5     | 30                                       | –                | по запросу | –                | по запросу |
| Hydro MPC 2 CR 64 - 6 - 2 | 30                                       | –                | по запросу | –                | по запросу |
| Hydro MPC 3 CR 64 - 1     | 5,5                                      | 95044884         | 19344,00   | –                | по запросу |
| Hydro MPC 3 CR 64 - 2 - 2 | 7,5                                      | 95044885         | 21128,00   | –                | по запросу |
| Hydro MPC 3 CR 64 - 2     | 11                                       | 95044886         | 22576,00   | –                | по запросу |
| Hydro MPC 3 CR 64 - 3 - 1 | 15                                       | 95044887         | 26230,00   | –                | по запросу |
| Hydro MPC 3 CR 64 - 4 - 2 | 18,5                                     | 95044888         | 29277,00   | –                | по запросу |
| Hydro MPC 3 CR 64 - 4     | 22                                       | 95044889         | 31971,00   | –                | по запросу |
| Hydro MPC 3 CR 64 - 5 - 1 | 30                                       | –                | по запросу | –                | по запросу |
| Hydro MPC 3 CR 64 - 5     | 30                                       | –                | по запросу | –                | по запросу |
| Hydro MPC 3 CR 64 - 6 - 2 | 30                                       | –                | по запросу | –                | по запросу |
| Hydro MPC 4 CR 64 - 1     | 5,5                                      | 95044891         | 23927,00   | –                | по запросу |
| Hydro MPC 4 CR 64 - 2 - 2 | 7,5                                      | 95044892         | 26189,00   | –                | по запросу |
| Hydro MPC 4 CR 64 - 2     | 11                                       | 95044893         | 28469,00   | –                | по запросу |
| Hydro MPC 4 CR 64 - 3 - 1 | 15                                       | 95044894         | 33192,00   | –                | по запросу |
| Hydro MPC 4 CR 64 - 4 - 2 | 18,5                                     | 95044895         | 37674,00   | –                | по запросу |
| Hydro MPC 4 CR 64 - 4     | 22                                       | 95044896         | 41056,00   | –                | по запросу |
| Hydro MPC 4 CR 64 - 5 - 1 | 30                                       | –                | по запросу | –                | по запросу |
| Hydro MPC 4 CR 64 - 5     | 30                                       | –                | по запросу | –                | по запросу |
| Hydro MPC 4 CR 64 - 6 - 2 | 30                                       | –                | по запросу | –                | по запросу |
| Hydro MPC 5 CR 64 - 1     | 5,5                                      | 95044898         | 29384,00   | –                | по запросу |
| Hydro MPC 5 CR 64 - 2 - 2 | 7,5                                      | 95044899         | 32155,00   | –                | по запросу |
| Hydro MPC 5 CR 64 - 2     | 11                                       | 95044900         | 34949,00   | –                | по запросу |
| Hydro MPC 5 CR 64 - 3 - 1 | 15                                       | 95044901         | 42209,00   | –                | по запросу |
| Hydro MPC 5 CR 64 - 4 - 2 | 18,5                                     | 95044902         | 46774,00   | –                | по запросу |
| Hydro MPC 5 CR 64 - 4     | 22                                       | 95044903         | 50255,00   | –                | по запросу |
| Hydro MPC 5 CR 64 - 5 - 1 | 30                                       | –                | по запросу | –                | по запросу |
| Hydro MPC 5 CR 64 - 5     | 30                                       | –                | по запросу | –                | по запросу |
| Hydro MPC 5 CR 64 - 6 - 2 | 30                                       | –                | по запросу | –                | по запросу |
| Hydro MPC 6 CR 64 - 1     | 5,5                                      | 95044905         | 34436,00   | –                | по запросу |
| Hydro MPC 6 CR 64 - 2 - 2 | 7,5                                      | 95044906         | 37857,00   | –                | по запросу |
| Hydro MPC 6 CR 64 - 2     | 11                                       | 95044907         | 43227,00   | –                | по запросу |
| Hydro MPC 6 CR 64 - 3 - 1 | 15                                       | 95044908         | 50946,00   | –                | по запросу |
| Hydro MPC 6 CR 64 - 4 - 2 | 18,5                                     | 95044909         | 56235,00   | –                | по запросу |
| Hydro MPC 6 CR 64 - 4     | 22                                       | 95044910         | 61080,00   | –                | по запросу |
| Hydro MPC 6 CR 64 - 5 - 1 | 30                                       | –                | по запросу | –                | по запросу |
| Hydro MPC 6 CR 64 - 5     | 30                                       | –                | по запросу | –                | по запросу |
| Hydro MPC 6 CR 64 - 6 - 2 | 30                                       | –                | по запросу | –                | по запросу |

**Внимание!** Защита от «сухого» хода и мембранный бак 24 л входят в комплект поставки.

Для работы установки необходим мембранный бак соответствующего объёма. Расчет мембранного бака приведен в каталоге. Если необходим объём бака более 24 л, то он должен быть заказан дополнительно (см. раздел 12 «Общие принадлежности»).

Цены указаны на условиях «склад-Москва» без НДС.

Рекомендованные розничные цены с 01.03.2020.

Информация, размещенная в Прайс-листе, не является публичной офертой.

### Hydro MPC-S, MPC-F с насосами CR 95

Группа продукта H3

| Тип продукта              | Мощность P <sub>2</sub> , кВт на 1 насос | MPC-S № продукта | EUR        | MPC-F № продукта | EUR        |
|---------------------------|--|------------------|------------|------------------|------------|
| Hydro MPC 2 CR 95 - 1     | 7,5                                      | 99525659         | 15335,00   | –                | по запросу |
| Hydro MPC 2 CR 95 - 2 - 2 | 11                                       | 99525660         | 17055,00   | –                | по запросу |
| Hydro MPC 2 CR 95 - 2     | 15                                       | 99525661         | 18840,00   | –                | по запросу |
| Hydro MPC 2 CR 95 - 3 - 2 | 18,5                                     | 99525662         | 20761,00   | –                | по запросу |
| Hydro MPC 2 CR 95 - 3     | 22                                       | 99525663         | 21989,00   | –                | по запросу |
| Hydro MPC 2 CR 95 - 4     | 30                                       | 99525664         | 23400,00   | –                | по запросу |
| Hydro MPC 2 CR 95 - 5     | 37                                       | –                | по запросу | –                | по запросу |
| Hydro MPC 3 CR 95 - 1     | 7,5                                      | 99525667         | 21892,00   | –                | по запросу |
| Hydro MPC 3 CR 95 - 2 - 2 | 11                                       | 99525668         | 24255,00   | –                | по запросу |
| Hydro MPC 3 CR 95 - 2     | 15                                       | 99525669         | 27022,00   | –                | по запросу |
| Hydro MPC 3 CR 95 - 3 - 2 | 18,5                                     | 99525670         | 29455,00   | –                | по запросу |
| Hydro MPC 3 CR 95 - 3     | 22                                       | 99525671         | 32016,00   | –                | по запросу |
| Hydro MPC 3 CR 95 - 4     | 30                                       | 99525672         | 33440,00   | –                | по запросу |
| Hydro MPC 3 CR 95 - 5     | 37                                       | –                | по запросу | –                | по запросу |
| Hydro MPC 4 CR 95 - 1     | 7,5                                      | 99525674         | 33191,00   | –                | по запросу |
| Hydro MPC 4 CR 95 - 2 - 2 | 11                                       | 99525676         | 36662,00   | –                | по запросу |
| Hydro MPC 4 CR 95 - 2     | 15                                       | 99525677         | 40214,00   | –                | по запросу |
| Hydro MPC 4 CR 95 - 3 - 2 | 18,5                                     | 99525678         | 43841,00   | –                | по запросу |
| Hydro MPC 4 CR 95 - 3     | 22                                       | 99525679         | 47064,00   | –                | по запросу |
| Hydro MPC 4 CR 95 - 4     | 30                                       | 99525681         | 50455,00   | –                | по запросу |
| Hydro MPC 4 CR 95 - 5     | 37                                       | –                | по запросу | –                | по запросу |
| Hydro MPC 5 CR 95 - 1     | 7,5                                      | 99525683         | 49281,00   | –                | по запросу |
| Hydro MPC 5 CR 95 - 2 - 2 | 11                                       | 99525684         | 53568,00   | –                | по запросу |
| Hydro MPC 5 CR 95 - 2     | 15                                       | 99525685         | 59248,00   | –                | по запросу |
| Hydro MPC 5 CR 95 - 3 - 2 | 18,5                                     | 99525686         | 63591,00   | –                | по запросу |
| Hydro MPC 5 CR 95 - 3     | 22                                       | 99525687         | 66993,00   | –                | по запросу |
| Hydro MPC 5 CR 95 - 4     | 30                                       | 99525688         | 69975,00   | –                | по запросу |
| Hydro MPC 5 CR 95 - 5     | 37                                       | –                | по запросу | –                | по запросу |
| Hydro MPC 6 CR 95 - 1     | 7,5                                      | 99525690         | 62306,00   | –                | по запросу |
| Hydro MPC 6 CR 95 - 2 - 2 | 11                                       | 99525691         | 69294,00   | –                | по запросу |
| Hydro MPC 6 CR 95 - 2     | 15                                       | 99525693         | 75201,00   | –                | по запросу |
| Hydro MPC 6 CR 95 - 3 - 2 | 18,5                                     | 99525694         | 80242,00   | –                | по запросу |
| Hydro MPC 6 CR 95 - 3     | 22                                       | 99525695         | 84946,00   | –                | по запросу |
| Hydro MPC 6 CR 95 - 4     | 30                                       | 99525696         | 87821,00   | –                | по запросу |
| Hydro MPC 6 CR 95 - 5     | 37                                       | –                | по запросу | –                | по запросу |

7

**Внимание!** Защита от «сухого» хода и мембранный бак 24 л входят в комплект поставки.

Для работы установки необходим мембранный бак соответствующего объёма. Расчет мембранного бака приведен в каталоге. Если необходим объём бака более 24 л, то он должен быть заказан дополнительно (см. раздел 12 «Общие принадлежности»).

Цены указаны на условиях «склад-Москва» без НДС.  
Рекомендованные розничные цены с 01.03.2020.



## Hydro MPC-S, MPC-F с насосами CR 125

Группа продукта НЗ

| Тип продукта               | Мощность P <sub>2</sub> , кВт на 1 насос | MPC-S № продукта | EUR        | MPC-F № продукта | EUR        |
|----------------------------|--|------------------|------------|------------------|------------|
| Hydro MPC 3 CR 125 - 1     | 11                                       | —                | по запросу | —                | по запросу |
| Hydro MPC 3 CR 125 - 2 - 2 | 15                                       | —                | по запросу | —                | по запросу |
| Hydro MPC 3 CR 125 - 2 - 1 | 18,5                                     | —                | по запросу | —                | по запросу |
| Hydro MPC 3 CR 125 - 2     | 22                                       | —                | по запросу | —                | по запросу |
| Hydro MPC 3 CR 125 - 3 - 1 | 30                                       | —                | по запросу | —                | по запросу |
| Hydro MPC 3 CR 125 - 3     | 37                                       | —                | по запросу | —                | по запросу |
| Hydro MPC 3 CR 125 - 4 - 2 | 37                                       | —                | по запросу | —                | по запросу |
| Hydro MPC 3 CR 125 - 4     | 45                                       | —                | по запросу | —                | по запросу |
| Hydro MPC 4 CR 125 - 1     | 11                                       | —                | по запросу | —                | по запросу |
| Hydro MPC 4 CR 125 - 2 - 2 | 15                                       | —                | по запросу | —                | по запросу |
| Hydro MPC 4 CR 125 - 2 - 1 | 18,5                                     | —                | по запросу | —                | по запросу |
| Hydro MPC 4 CR 125 - 2     | 22                                       | —                | по запросу | —                | по запросу |
| Hydro MPC 4 CR 125 - 3 - 1 | 30                                       | —                | по запросу | —                | по запросу |
| Hydro MPC 4 CR 125 - 3     | 37                                       | —                | по запросу | —                | по запросу |
| Hydro MPC 4 CR 125 - 4 - 2 | 37                                       | —                | по запросу | —                | по запросу |
| Hydro MPC 4 CR 125 - 4     | 45                                       | —                | по запросу | —                | по запросу |
| Hydro MPC 5 CR 125 - 1     | 11                                       | —                | по запросу | —                | по запросу |
| Hydro MPC 5 CR 125 - 2 - 2 | 15                                       | —                | по запросу | —                | по запросу |
| Hydro MPC 5 CR 125 - 2 - 1 | 18,5                                     | —                | по запросу | —                | по запросу |
| Hydro MPC 5 CR 125 - 2     | 22                                       | —                | по запросу | —                | по запросу |
| Hydro MPC 5 CR 125 - 3 - 1 | 30                                       | —                | по запросу | —                | по запросу |
| Hydro MPC 5 CR 125 - 3     | 37                                       | —                | по запросу | —                | по запросу |
| Hydro MPC 5 CR 125 - 4 - 2 | 37                                       | —                | по запросу | —                | по запросу |
| Hydro MPC 5 CR 125 - 4     | 45                                       | —                | по запросу | —                | по запросу |
| Hydro MPC 6 CR 125 - 1     | 11                                       | —                | по запросу | —                | по запросу |
| Hydro MPC 6 CR 125 - 2 - 2 | 15                                       | —                | по запросу | —                | по запросу |
| Hydro MPC 6 CR 125 - 2 - 1 | 18,5                                     | —                | по запросу | —                | по запросу |
| Hydro MPC 6 CR 125 - 2     | 22                                       | —                | по запросу | —                | по запросу |
| Hydro MPC 6 CR 125 - 3 - 1 | 30                                       | —                | по запросу | —                | по запросу |
| Hydro MPC 6 CR 125 - 3     | 37                                       | —                | по запросу | —                | по запросу |
| Hydro MPC 6 CR 125 - 4 - 2 | 37                                       | —                | по запросу | —                | по запросу |
| Hydro MPC 6 CR 125 - 4     | 45                                       | —                | по запросу | —                | по запросу |

## Hydro MPC-S, MPC-F с насосами CR 155

Группа продукта НЗ

| Тип продукта               | Мощность P <sub>2</sub> , кВт на 1 насос | MPC-S № продукта | EUR        | MPC-F № продукта | EUR        |
|----------------------------|--|------------------|------------|------------------|------------|
| Hydro MPC 3 CR 155 - 1 - 1 | 11                                       | —                | по запросу | —                | по запросу |
| Hydro MPC 3 CR 155 - 1     | 15                                       | —                | по запросу | —                | по запросу |
| Hydro MPC 3 CR 155 - 2 - 2 | 22                                       | —                | по запросу | —                | по запросу |
| Hydro MPC 3 CR 155 - 2     | 30                                       | —                | по запросу | —                | по запросу |
| Hydro MPC 3 CR 155 - 3 - 2 | 37                                       | —                | по запросу | —                | по запросу |
| Hydro MPC 3 CR 155 - 3     | 45                                       | —                | по запросу | —                | по запросу |
| Hydro MPC 4 CR 155 - 1 - 1 | 11                                       | —                | по запросу | —                | по запросу |
| Hydro MPC 4 CR 155 - 1     | 15                                       | —                | по запросу | —                | по запросу |
| Hydro MPC 4 CR 155 - 2 - 2 | 22                                       | —                | по запросу | —                | по запросу |
| Hydro MPC 4 CR 155 - 2     | 30                                       | —                | по запросу | —                | по запросу |
| Hydro MPC 4 CR 155 - 3 - 2 | 37                                       | —                | по запросу | —                | по запросу |
| Hydro MPC 4 CR 155 - 3     | 45                                       | —                | по запросу | —                | по запросу |
| Hydro MPC 5 CR 155 - 1 - 1 | 11                                       | —                | по запросу | —                | по запросу |
| Hydro MPC 5 CR 155 - 1     | 15                                       | —                | по запросу | —                | по запросу |
| Hydro MPC 5 CR 155 - 2 - 2 | 22                                       | —                | по запросу | —                | по запросу |
| Hydro MPC 5 CR 155 - 2     | 30                                       | —                | по запросу | —                | по запросу |
| Hydro MPC 5 CR 155 - 3 - 2 | 37                                       | —                | по запросу | —                | по запросу |
| Hydro MPC 5 CR 155 - 3     | 45                                       | —                | по запросу | —                | по запросу |
| Hydro MPC 6 CR 155 - 1 - 1 | 11                                       | —                | по запросу | —                | по запросу |
| Hydro MPC 6 CR 155 - 1     | 15                                       | —                | по запросу | —                | по запросу |
| Hydro MPC 6 CR 155 - 2 - 2 | 22                                       | —                | по запросу | —                | по запросу |
| Hydro MPC 6 CR 155 - 2     | 30                                       | —                | по запросу | —                | по запросу |
| Hydro MPC 6 CR 155 - 3 - 2 | 37                                       | —                | по запросу | —                | по запросу |
| Hydro MPC 6 CR 155 - 3     | 45                                       | —                | по запросу | —                | по запросу |

Цены указаны на условиях «склад-Москва» без НДС.

Рекомендованные розничные цены с 01.03.2020.

Информация, размещенная в Прайс-листе, не является публичной офертой.



### Установка повышения давления Hydro MPC-E

- Комплектация:** Два-шесть насосов CR(E), соединенные параллельно и смонтированные на общей раме-основании, всасывающий и напорный коллектор, задвижки, обратные клапаны, манометр, шкаф Control MPC-E с подключенными к нему датчиками давления, мембранный бак. Датчик давления, установленный на всасывающем коллекторе, защищает насосы от работы по «сухому» ходу. Все насосы с регулируемой частотой вращения. Рекомендуется для систем с переменным водопотреблением.
- Перекачиваемая жидкость:** Взрывобезопасная, не содержащая абразивных и волокнистых включений, химически нейтральная к материалам установки.
- Материалы:** Насосы с головной частью и основанием из чугуна, рабочими колесами и камерами из нержавеющей стали, торцевое уплотнение HQQE; коллекторы и рама-основание из нержавеющей стали, в установках с насосами CR125/155 рама из оцинкованной стали.
- Температура перекачиваемой жидкости:** +5 ... +60 °С.
- Температура окружающей среды:** 0 ... +40 °С.
- Максимальное рабочее давление:** 16 бар (25 бар по запросу).
- Номинальное напряжение:** 3 x 400 В.
- Номинальная частота:** 50/60 Гц.
- Способ пуска:** До 22 кВт – с помощью встроенных преобразователей частоты на насосах CRE, от 30 кВт – с помощью преобразователей частоты CUE, установленных в шкафу управления.
- Скорость вращения:** 3450 об/мин.
- Степень защиты:** IP54.

### Hydro MPC-E с насосами CRE 3

Группа продукта H3

| Тип продукта             | Мощность P <sub>2</sub> , кВт на 1 насос | № продукта            | EUR      |
|--------------------------|--|-----------------------|----------|
| Hydro MPC-E 2 CRE 3 - 2  | 0,37                                     | 98423292 <sup>B</sup> | 6240,00  |
| Hydro MPC-E 2 CRE 3 - 4  | 0,55                                     | 98423295 <sup>B</sup> | 6353,00  |
| Hydro MPC-E 2 CRE 3 - 5  | 0,75                                     | 98423298 <sup>B</sup> | 6525,00  |
| Hydro MPC-E 2 CRE 3 - 8  | 1,1                                      | 98423301 <sup>B</sup> | 6822,00  |
| Hydro MPC-E 2 CRE 3 - 11 | 1,5                                      | 98423304 <sup>B</sup> | 7617,00  |
| Hydro MPC-E 3 CRE 3 - 2  | 0,37                                     | 98423293 <sup>B</sup> | 7986,00  |
| Hydro MPC-E 3 CRE 3 - 4  | 0,55                                     | 98423296 <sup>B</sup> | 8189,00  |
| Hydro MPC-E 3 CRE 3 - 5  | 0,75                                     | 98423299 <sup>B</sup> | 8480,00  |
| Hydro MPC-E 3 CRE 3 - 8  | 1,1                                      | 98423302 <sup>B</sup> | 8887,00  |
| Hydro MPC-E 3 CRE 3 - 11 | 1,5                                      | 98423305 <sup>B</sup> | 10079,00 |
| Hydro MPC-E 4 CRE 3 - 2  | 0,37                                     | 98423294              | 9441,00  |
| Hydro MPC-E 4 CRE 3 - 4  | 0,55                                     | 98423297              | 9688,00  |
| Hydro MPC-E 4 CRE 3 - 5  | 0,75                                     | 98423300              | 9945,00  |
| Hydro MPC-E 4 CRE 3 - 8  | 1,1                                      | 98423303              | 10508,00 |
| Hydro MPC-E 4 CRE 3 - 11 | 1,5                                      | 98423306              | 12203,00 |

**Внимание!** Защита от «сухого» хода и мембранный бак 24 л входят в комплект поставки.

Для работы установки необходим мембранный бак соответствующего объёма. Расчет мембранного бака приведен в каталоге. Если необходим объём бака более 24 л, то он должен быть заказан дополнительно (см. раздел 12 «Общие принадлежности»).

<sup>A</sup> – поддерживается складской запас готового продукта; <sup>B</sup> – поддерживается складской запас компонентов для сборки продукта.

## Hydro MPC-E с насосами CRE 5

Группа продукта H3

| Тип продукта             | Мощность P <sub>2</sub> , кВт на 1 насос | № продукта            | EUR        |
|--------------------------|--|-----------------------|------------|
| Hydro MPC-E 2 CRE 5 - 2  | 0,55                                     | 98423310 <sup>B</sup> | 6321,00    |
| Hydro MPC-E 2 CRE 5 - 4  | 1,1                                      | 98423313 <sup>B</sup> | 6657,00    |
| Hydro MPC-E 2 CRE 5 - 5  | 1,5                                      | 98423316 <sup>B</sup> | 7378,00    |
| Hydro MPC-E 2 CRE 5 - 9  | 2,2                                      | 98423319 <sup>B</sup> | 8081,00    |
| Hydro MPC-E 2 CRE 5 - 12 | 3  | 99208937 <sup>B</sup> | 8631,00    |
| Hydro MPC-E 2 CRE 5 - 16 | 4  | —                     | по запросу |
| Hydro MPC-E 3 CRE 5 - 2  | 0,55                                     | 98423311 <sup>B</sup> | 8141,00    |
| Hydro MPC-E 3 CRE 5 - 4  | 1,1                                      | 98423314 <sup>B</sup> | 8634,00    |
| Hydro MPC-E 3 CRE 5 - 5  | 1,5                                      | 98423317 <sup>B</sup> | 9720,00    |
| Hydro MPC-E 3 CRE 5 - 9  | 2,2                                      | 98423320 <sup>B</sup> | 10786,00   |
| Hydro MPC-E 3 CRE 5 - 12 | 3  | 99208938 <sup>B</sup> | 11613,00   |
| Hydro MPC-E 3 CRE 5 - 16 | 4  | —                     | по запросу |
| Hydro MPC-E 4 CRE 5 - 2  | 0,55                                     | 98423312              | 9623,00    |
| Hydro MPC-E 4 CRE 5 - 4  | 1,1                                      | 98423315              | 10496,00   |
| Hydro MPC-E 4 CRE 5 - 5  | 1,5                                      | 98423318              | 11725,00   |
| Hydro MPC-E 4 CRE 5 - 9  | 2,2                                      | 98423321              | 13138,00   |
| Hydro MPC-E 4 CRE 5 - 12 | 3  | 99208940              | 14228,00   |
| Hydro MPC-E 4 CRE 5 - 16 | 4  | —                     | по запросу |

7

## Hydro MPC-E с насосами CRE 10

Группа продукта H3

| Тип продукта             | Мощность P <sub>2</sub> , кВт на 1 насос | № продукта            | EUR      |
|--------------------------|--|-----------------------|----------|
| Hydro MPC-E 2 CRE 10 - 1 | 0,75                                     | 98423322 <sup>B</sup> | 6715,00  |
| Hydro MPC-E 2 CRE 10 - 2 | 1,5                                      | 98423325 <sup>B</sup> | 7483,00  |
| Hydro MPC-E 2 CRE 10 - 3 | 2,2                                      | 98423328 <sup>B</sup> | 8326,00  |
| Hydro MPC-E 2 CRE 10 - 5 | 3  | 99209207 <sup>B</sup> | 8873,00  |
| Hydro MPC-E 2 CRE 10 - 6 | 4  | 99209212 <sup>B</sup> | 9786,00  |
| Hydro MPC-E 2 CRE 10 - 9 | 5,5                                      | 99209230              | 10927,00 |
| Hydro MPC-E 3 CRE 10 - 1 | 0,75                                     | 98423323 <sup>B</sup> | 9551,00  |
| Hydro MPC-E 3 CRE 10 - 2 | 1,5                                      | 98423326 <sup>B</sup> | 10664,00 |
| Hydro MPC-E 3 CRE 10 - 3 | 2,2                                      | 98423329 <sup>B</sup> | 11940,00 |
| Hydro MPC-E 3 CRE 10 - 5 | 3  | 99209208 <sup>B</sup> | 12763,00 |
| Hydro MPC-E 3 CRE 10 - 6 | 4  | 99209225 <sup>B</sup> | 14126,00 |
| Hydro MPC-E 3 CRE 10 - 9 | 5,5                                      | 99209231 <sup>B</sup> | 15937,00 |
| Hydro MPC-E 4 CRE 10 - 1 | 0,75                                     | 98423324              | 11186,00 |
| Hydro MPC-E 4 CRE 10 - 2 | 1,5                                      | 98423327              | 12797,00 |
| Hydro MPC-E 4 CRE 10 - 3 | 2,2                                      | 98423330              | 14491,00 |
| Hydro MPC-E 4 CRE 10 - 5 | 3  | 99209209              | 15575,00 |
| Hydro MPC-E 4 CRE 10 - 6 | 4  | 99209226              | 17411,00 |
| Hydro MPC-E 4 CRE 10 - 9 | 5,5                                      | 99209232              | 19613,00 |
| Hydro MPC-E 5 CRE 10 - 1 | 0,75                                     | 98439398              | 14157,00 |
| Hydro MPC-E 5 CRE 10 - 2 | 1,5                                      | 98439400              | 16112,00 |
| Hydro MPC-E 5 CRE 10 - 3 | 2,2                                      | 98439402              | 18228,00 |
| Hydro MPC-E 5 CRE 10 - 5 | 3  | 99209210              | 19634,00 |
| Hydro MPC-E 5 CRE 10 - 6 | 4  | 99209228              | 21793,00 |
| Hydro MPC-E 5 CRE 10 - 9 | 5,5                                      | 99209233              | 24605,00 |
| Hydro MPC-E 6 CRE 10 - 1 | 0,75                                     | 98439399              | 16484,00 |
| Hydro MPC-E 6 CRE 10 - 2 | 1,5                                      | 98439401              | 18824,00 |
| Hydro MPC-E 6 CRE 10 - 3 | 2,2                                      | 98439403              | 21406,00 |
| Hydro MPC-E 6 CRE 10 - 5 | 3  | 99209211              | 23084,00 |
| Hydro MPC-E 6 CRE 10 - 6 | 4  | 99209229              | 25712,00 |
| Hydro MPC-E 6 CRE 10 - 9 | 5,5                                      | 99209235              | 29282,00 |

**Внимание!** Защита от «сухого» хода и мембранный бак 24 л входят в комплект поставки.

Для работы установки необходим мембранный бак соответствующего объёма. Расчет мембранного бака приведен в каталоге. Если необходим объём бака более 24 л, то он должен быть заказан дополнительно (см. раздел 12 «Общие принадлежности»).

<sup>A</sup> – поддерживается складской запас готового продукта; <sup>B</sup> – поддерживается складской запас компонентов для сборки продукта.

Цены указаны на условиях «склад-Москва» без НДС.  
Рекомендованные розничные цены с 01.03.2020.

Информация, размещенная в Прайс-листе, не является публичной офертой.

### Hydro MPC-E с насосами CRE 15

Группа продукта H3

| Тип продукта             | Мощность P <sub>2</sub> , кВт на 1 насос | № продукта            | EUR        |
|--------------------------|--|-----------------------|------------|
| Hydro MPC-E 2 CRE 15 - 1 | 1,5                                      | 98423331 <sup>B</sup> | 8474,00    |
| Hydro MPC-E 2 CRE 15 - 2 | 3  | 99209241 <sup>B</sup> | 9668,00    |
| Hydro MPC-E 2 CRE 15 - 3 | 4  | 99209250 <sup>B</sup> | 10575,00   |
| Hydro MPC-E 2 CRE 15 - 4 | 5,5                                      | 99209270 <sup>B</sup> | 11612,00   |
| Hydro MPC-E 2 CRE 15 - 5 | 7,5                                      | 99209282              | 13796,00   |
| Hydro MPC-E 2 CRE 15 - 8 | 11                                       | —                     | по запросу |
| Hydro MPC-E 3 CRE 15 - 1 | 1,5                                      | 98423332              | 11112,00   |
| Hydro MPC-E 3 CRE 15 - 2 | 3  | 99209243 <sup>B</sup> | 12916,00   |
| Hydro MPC-E 3 CRE 15 - 3 | 4  | 99209251 <sup>B</sup> | 14270,00   |
| Hydro MPC-E 3 CRE 15 - 4 | 5,5                                      | 99209272 <sup>B</sup> | 15925,00   |
| Hydro MPC-E 3 CRE 15 - 5 | 7,5                                      | 99209283 <sup>B</sup> | 18786,00   |
| Hydro MPC-E 3 CRE 15 - 8 | 11                                       | —                     | по запросу |
| Hydro MPC-E 4 CRE 15 - 1 | 1,5                                      | 98423333              | 13903,00   |
| Hydro MPC-E 4 CRE 15 - 2 | 3  | 99209245              | 16288,00   |
| Hydro MPC-E 4 CRE 15 - 3 | 4  | 99209252              | 18112,00   |
| Hydro MPC-E 4 CRE 15 - 4 | 5,5                                      | 99209273              | 20105,00   |
| Hydro MPC-E 4 CRE 15 - 5 | 7,5                                      | 99209284              | 23925,00   |
| Hydro MPC-E 4 CRE 15 - 8 | 11                                       | —                     | по запросу |
| Hydro MPC-E 5 CRE 15 - 1 | 1,5                                      | 98439419              | 17906,00   |
| Hydro MPC-E 5 CRE 15 - 2 | 3  | 99209247              | 20937,00   |
| Hydro MPC-E 5 CRE 15 - 3 | 4  | 99209265              | 23082,00   |
| Hydro MPC-E 5 CRE 15 - 4 | 5,5                                      | 99209274              | 25633,00   |
| Hydro MPC-E 5 CRE 15 - 5 | 7,5                                      | 99209285              | 30192,00   |
| Hydro MPC-E 5 CRE 15 - 8 | 11                                       | —                     | по запросу |
| Hydro MPC-E 6 CRE 15 - 1 | 1,5                                      | 98439420              | 20235,00   |
| Hydro MPC-E 6 CRE 15 - 2 | 3  | 99209249              | 23907,00   |
| Hydro MPC-E 6 CRE 15 - 3 | 4  | 99209267              | 26516,00   |
| Hydro MPC-E 6 CRE 15 - 4 | 5,5                                      | 99209275              | 29774,00   |
| Hydro MPC-E 6 CRE 15 - 5 | 7,5                                      | 99209286              | 35225,00   |
| Hydro MPC-E 6 CRE 15 - 8 | 11                                       | —                     | по запросу |

### Hydro MPC-E с насосами CRE 20

Группа продукта H3

| Тип продукта             | Мощность P <sub>2</sub> , кВт на 1 насос | № продукта            | EUR      |
|--------------------------|--|-----------------------|----------|
| Hydro MPC-E 2 CRE 20 - 1 | 2,2                                      | 98423334 <sup>B</sup> | 9172,00  |
| Hydro MPC-E 2 CRE 20 - 2 | 4  | 99209289 <sup>B</sup> | 10630,00 |
| Hydro MPC-E 2 CRE 20 - 3 | 5,5                                      | 99209306 <sup>B</sup> | 11680,00 |
| Hydro MPC-E 2 CRE 20 - 4 | 7,5                                      | 99209315              | 13878,00 |
| Hydro MPC-E 2 CRE 20 - 6 | 11                                       | 99209324              | 16017,00 |
| Hydro MPC-E 3 CRE 20 - 1 | 2,2                                      | 98423335              | 12169,00 |
| Hydro MPC-E 3 CRE 20 - 2 | 4  | 99209291 <sup>B</sup> | 14353,00 |
| Hydro MPC-E 3 CRE 20 - 3 | 5,5                                      | 99209307 <sup>B</sup> | 16027,00 |
| Hydro MPC-E 3 CRE 20 - 4 | 7,5                                      | 99209318 <sup>B</sup> | 18909,00 |
| Hydro MPC-E 3 CRE 20 - 6 | 11                                       | 99209326 <sup>B</sup> | 22346,00 |
| Hydro MPC-E 4 CRE 20 - 1 | 2,2                                      | 98423336              | 15305,00 |
| Hydro MPC-E 4 CRE 20 - 2 | 4  | 99209303              | 18223,00 |
| Hydro MPC-E 4 CRE 20 - 3 | 5,5                                      | 99209309              | 20242,00 |
| Hydro MPC-E 4 CRE 20 - 4 | 7,5                                      | 99209319              | 24090,00 |
| Hydro MPC-E 4 CRE 20 - 6 | 11                                       | 99209327              | 28759,00 |
| Hydro MPC-E 5 CRE 20 - 1 | 2,2                                      | 98439446              | 19658,00 |
| Hydro MPC-E 5 CRE 20 - 2 | 4  | 99209304              | 23221,00 |
| Hydro MPC-E 5 CRE 20 - 3 | 5,5                                      | 99209310              | 25804,00 |
| Hydro MPC-E 5 CRE 20 - 4 | 7,5                                      | 99209320              | 30898,00 |
| Hydro MPC-E 5 CRE 20 - 6 | 11                                       | 99209328              | 37372,00 |
| Hydro MPC-E 6 CRE 20 - 1 | 2,2                                      | 98439447              | 22381,00 |
| Hydro MPC-E 6 CRE 20 - 2 | 4  | 99209305              | 26682,00 |
| Hydro MPC-E 6 CRE 20 - 3 | 5,5                                      | 99209313              | 29979,00 |
| Hydro MPC-E 6 CRE 20 - 4 | 7,5                                      | 99209321              | 36077,00 |
| Hydro MPC-E 6 CRE 20 - 6 | 11                                       | 99209329              | 43488,00 |

**Внимание!** Защита от «сухого» хода и мембранный бак 24 л входят в комплект поставки.

Для работы установки необходим мембранный бак соответствующего объёма. Расчет мембранного бака приведен в каталоге. Если необходим объём бака более 24 л, то он должен быть заказан дополнительно (см. раздел 12 «Общие принадлежности»).

<sup>A</sup> – поддерживается складской запас готового продукта; <sup>B</sup> – поддерживается складской запас компонентов для сборки продукта.

Цены указаны на условиях «склад-Москва» без НДС.  
Рекомендованные розничные цены с 01.03.2020.

## Hydro MPC-E с насосами CRE 32

Группа продукта H3

| Тип продукта                 | Мощность P <sub>2</sub> , кВт на 1 насос | № продукта            | EUR      |
|------------------------------|--|-----------------------|----------|
| Hydro MPC-E 2 CRE 32 - 1 - 1 | 2,2                                      | 98423337              | 10688,00 |
| Hydro MPC-E 2 CRE 32 - 1     | 3  | 99208291              | 11241,00 |
| Hydro MPC-E 2 CRE 32 - 2     | 7,5                                      | 99208301              | 15303,00 |
| Hydro MPC-E 2 CRE 32 - 4 - 2 | 11                                       | 99208310              | 18135,00 |
| Hydro MPC-E 2 CRE 32 - 5 - 2 | 15                                       | 98439485              | 20742,00 |
| Hydro MPC-E 3 CRE 32 - 1 - 1 | 2,2                                      | 98423338 <sup>B</sup> | 14485,00 |
| Hydro MPC-E 3 CRE 32 - 1     | 3  | 99208292              | 15319,00 |
| Hydro MPC-E 3 CRE 32 - 2     | 7,5                                      | 99208303 <sup>B</sup> | 21271,00 |
| Hydro MPC-E 3 CRE 32 - 4 - 2 | 11                                       | 99208311 <sup>B</sup> | 25647,00 |
| Hydro MPC-E 3 CRE 32 - 5 - 2 | 15                                       | 98439486              | 29637,00 |
| Hydro MPC-E 4 CRE 32 - 1 - 1 | 2,2                                      | 98423339              | 18520,00 |
| Hydro MPC-E 4 CRE 32 - 1     | 3  | 99208295              | 19620,00 |
| Hydro MPC-E 4 CRE 32 - 2     | 7,5                                      | 99208306              | 27546,00 |
| Hydro MPC-E 4 CRE 32 - 4 - 2 | 11                                       | 99208313              | 33620,00 |
| Hydro MPC-E 4 CRE 32 - 5 - 2 | 15                                       | 98439487              | 38743,00 |
| Hydro MPC-E 5 CRE 32 - 1 - 1 | 2,2                                      | 98439468              | 23955,00 |
| Hydro MPC-E 5 CRE 32 - 1     | 3  | 99208296              | 25381,00 |
| Hydro MPC-E 5 CRE 32 - 2     | 7,5                                      | 99208308              | 35321,00 |
| Hydro MPC-E 5 CRE 32 - 4 - 2 | 11                                       | 99208315              | 42940,00 |
| Hydro MPC-E 5 CRE 32 - 5 - 2 | 15                                       | 98439488              | 49716,00 |
| Hydro MPC-E 6 CRE 32 - 1 - 1 | 2,2                                      | 98439469              | 27330,00 |
| Hydro MPC-E 6 CRE 32 - 1     | 3  | 99208299              | 29032,00 |
| Hydro MPC-E 6 CRE 32 - 2     | 7,5                                      | 99208309              | 41364,00 |
| Hydro MPC-E 6 CRE 32 - 4 - 2 | 11                                       | 99208316              | 50882,00 |
| Hydro MPC-E 6 CRE 32 - 5 - 2 | 15                                       | 98439489              | 59157,00 |

7

## Hydro MPC-E с насосами CR(E) 45

Группа продукта H3

| Тип продукта                 | Мощность P <sub>2</sub> , кВт на 1 насос | № продукта            | EUR        |
|------------------------------|--|-----------------------|------------|
| Hydro MPC-E 2 CRE 45 - 1 - 1 | 5,5                                      | 99208317              | 14781,00   |
| Hydro MPC-E 2 CRE 45 - 1     | 7,5                                      | 99208322              | 16458,00   |
| Hydro MPC-E 2 CRE 45 - 2 - 2 | 11                                       | 99208351              | 19079,00   |
| Hydro MPC-E 2 CRE 45 - 2     | 15                                       | 98625067              | 21657,00   |
| Hydro MPC-E 2 CRE 45 - 3     | 18,5                                     | 98613449              | 24469,00   |
| Hydro MPC-E 2 CRE 45 - 4 - 2 | 22                                       | 99208375              | 26781,00   |
| Hydro MPC-E 2 CR 45 - 4      | 30                                       | —                     | по запросу |
| Hydro MPC-E 3 CRE 45 - 1 - 1 | 5,5                                      | 99208318 <sup>B</sup> | 20502,00   |
| Hydro MPC-E 3 CRE 45 - 1     | 7,5                                      | 99208333              | 22776,00   |
| Hydro MPC-E 3 CRE 45 - 2 - 2 | 11                                       | 99208354 <sup>B</sup> | 26833,00   |
| Hydro MPC-E 3 CRE 45 - 2     | 15                                       | 98439505              | 30779,00   |
| Hydro MPC-E 3 CRE 45 - 3     | 18,5                                     | 98439509              | 34884,00   |
| Hydro MPC-E 3 CRE 45 - 4 - 2 | 22                                       | 98439513              | 38368,00   |
| Hydro MPC-E 3 CR 45 - 4      | 30                                       | —                     | по запросу |
| Hydro MPC-E 4 CRE 45 - 1 - 1 | 5,5                                      | 99208319              | 26160,00   |
| Hydro MPC-E 4 CRE 45 - 1     | 7,5                                      | 99208334              | 29374,00   |
| Hydro MPC-E 4 CRE 45 - 2 - 2 | 11                                       | 99208355              | 35017,00   |
| Hydro MPC-E 4 CRE 45 - 2     | 15                                       | 98439506              | 40085,00   |
| Hydro MPC-E 4 CRE 45 - 3     | 18,5                                     | 98439510              | 46293,00   |
| Hydro MPC-E 4 CRE 45 - 4 - 2 | 22                                       | 98439514              | 50368,00   |
| Hydro MPC-E 4 CR 45 - 4      | 30                                       | —                     | по запросу |
| Hydro MPC-E 5 CRE 45 - 1 - 1 | 5,5                                      | 99208320              | 33184,00   |
| Hydro MPC-E 5 CRE 45 - 1     | 7,5                                      | 99208336              | 37309,00   |
| Hydro MPC-E 5 CRE 45 - 2 - 2 | 11                                       | 99208358              | 44389,00   |
| Hydro MPC-E 5 CRE 45 - 2     | 15                                       | 98439507              | 51089,00   |
| Hydro MPC-E 5 CRE 45 - 3     | 18,5                                     | 98439511              | 58261,00   |
| Hydro MPC-E 5 CRE 45 - 4 - 2 | 22                                       | 98439515              | 64660,00   |
| Hydro MPC-E 5 CR 45 - 4      | 30                                       | —                     | по запросу |
| Hydro MPC-E 6 CRE 45 - 1 - 1 | 5,5                                      | 99208321              | 38600,00   |
| Hydro MPC-E 6 CRE 45 - 1     | 7,5                                      | 99208337              | 43718,00   |
| Hydro MPC-E 6 CRE 45 - 2 - 2 | 11                                       | 99208361              | 52582,00   |
| Hydro MPC-E 6 CRE 45 - 2     | 15                                       | 98439508              | 60765,00   |
| Hydro MPC-E 6 CRE 45 - 3     | 18,5                                     | 98439512              | 68758,00   |
| Hydro MPC-E 6 CRE 45 - 4 - 2 | 22                                       | 98439516              | 76226,00   |
| Hydro MPC-E 6 CR 45 - 4      | 30                                       | —                     | по запросу |

**Внимание!** Защита от «сухого» хода и мембранный бак 24 л входят в комплект поставки.

Для работы установки необходим мембранный бак соответствующего объёма. Расчет мембранного бака приведен в каталоге. Если необходим объём бака более 24 л, то он должен быть заказан дополнительно (см. раздел 12 «Общие принадлежности»).

<sup>A</sup> – поддерживается складской запас готового продукта; <sup>B</sup> – поддерживается складской запас компонентов для сборки продукта.

Цены указаны на условиях «склад-Москва» без НДС.  
Рекомендованные розничные цены с 01.03.2020.

Информация, размещенная в Прайс-листе, не является публичной офертой.

### Hydro MPC-E с насосами CR(E) 64

Группа продукта НЗ

| Тип продукта                 | Мощность P <sub>2</sub> , кВт на 1 насос | № продукта | EUR        |
|------------------------------|--|------------|------------|
| Hydro MPC-E 3 CRE 64 - 1 - 1 | 7,5                                      | 99208385   | 22122,00   |
| Hydro MPC-E 3 CRE 64 - 1     | 11                                       | 99208389   | 26572,00   |
| Hydro MPC-E 3 CRE 64 - 2 - 2 | 15                                       | 98439530   | 29767,00   |
| Hydro MPC-E 3 CRE 64 - 2 - 1 | 18,5                                     | 98439534   | 33888,00   |
| Hydro MPC-E 3 CRE 64 - 3 - 2 | 22                                       | 98439538   | 36883,00   |
| Hydro MPC-E 3 CR 64 - 3 - 1  | 30                                       | 98439542   | 43805,00   |
| Hydro MPC-E 3 CR 64 - 3      | 30                                       | 98439546   | 45609,00   |
| Hydro MPC-E 3 CR 64 - 4 - 2  | 37                                       | –          | по запросу |
| Hydro MPC-E 4 CRE 64 - 1 - 1 | 7,5                                      | 99208386   | 28519,00   |
| Hydro MPC-E 4 CRE 64 - 1     | 11                                       | 99208390   | 34683,00   |
| Hydro MPC-E 4 CRE 64 - 2 - 2 | 15                                       | 98439531   | 38753,00   |
| Hydro MPC-E 4 CRE 64 - 2 - 1 | 18,5                                     | 98439535   | 44970,00   |
| Hydro MPC-E 4 CRE 64 - 3 - 2 | 22                                       | 98439539   | 48401,00   |
| Hydro MPC-E 4 CR 64 - 3 - 1  | 30                                       | 98439543   | 57311,00   |
| Hydro MPC-E 4 CR 64 - 3      | 30                                       | 98439547   | 59716,00   |
| Hydro MPC-E 4 CR 64 - 4 - 2  | 37                                       | –          | по запросу |
| Hydro MPC-E 5 CRE 64 - 1 - 1 | 7,5                                      | 99208387   | 36229,00   |
| Hydro MPC-E 5 CRE 64 - 1     | 11                                       | 99208391   | 43961,00   |
| Hydro MPC-E 5 CRE 64 - 2 - 2 | 15                                       | 98439532   | 49406,00   |
| Hydro MPC-E 5 CRE 64 - 2 - 1 | 18,5                                     | 98439536   | 56600,00   |
| Hydro MPC-E 5 CRE 64 - 3 - 2 | 22                                       | 98439540   | 62171,00   |
| Hydro MPC-E 5 CR 64 - 3 - 1  | 30                                       | 98439544   | 69832,00   |
| Hydro MPC-E 5 CR 64 - 3      | 30                                       | 98439548   | 72839,00   |
| Hydro MPC-E 5 CR 64 - 4 - 2  | 37                                       | –          | по запросу |
| Hydro MPC-E 6 CRE 64 - 1 - 1 | 7,5                                      | 99208388   | 42441,00   |
| Hydro MPC-E 6 CRE 64 - 1     | 11                                       | 99208392   | 52080,00   |
| Hydro MPC-E 6 CRE 64 - 2 - 2 | 15                                       | 98439533   | 58755,00   |
| Hydro MPC-E 6 CRE 64 - 2 - 1 | 18,5                                     | 98439537   | 66785,00   |
| Hydro MPC-E 6 CRE 64 - 3 - 2 | 22                                       | 98439541   | 73264,00   |
| Hydro MPC-E 6 CR 64 - 3 - 1  | 30                                       | 98439545   | 81302,00   |
| Hydro MPC-E 6 CR 64 - 3      | 30                                       | 98439549   | 84911,00   |
| Hydro MPC-E 6 CR 64 - 4 - 2  | 37                                       | –          | по запросу |

### Hydro MPC-E с насосами CR(E) 95

Группа продукта НЗ

| Тип продукта             | Мощность P <sub>2</sub> , кВт на 1 насос | № продукта | EUR       |
|--------------------------|--|------------|-----------|
| Hydro MPC-E 3 CRE 95-1-1 | 11                                       | 99525624   | 28161,00  |
| Hydro MPC-E 3 CRE 95-1   | 15                                       | 99525625   | 31810,00  |
| Hydro MPC-E 3 CRE 95-2-2 | 18,5                                     | 99525626   | 35361,00  |
| Hydro MPC-E 3 CRE 95-2-1 | 22                                       | 99525627   | 38295,00  |
| Hydro MPC-E 3 CR95-3-2   | 30                                       | 99525628   | 45991,00  |
| Hydro MPC-E 3 CR95-3-1   | 37                                       | 99525629   | 51902,00  |
| Hydro MPC-E 4 CRE 95-1-1 | 11                                       | 99525630   | 40565,00  |
| Hydro MPC-E 4 CRE 95-1   | 15                                       | 99525631   | 45251,00  |
| Hydro MPC-E 4 CRE 95-2-2 | 18,5                                     | 99525632   | 50668,00  |
| Hydro MPC-E 4 CRE 95-2-1 | 22                                       | 99525633   | 54048,00  |
| Hydro MPC-E 4 CR95-3-2   | 30                                       | 99525634   | 64007,00  |
| Hydro MPC-E 4 CR95-3-1   | 37                                       | 99525635   | 72200,00  |
| Hydro MPC-E 5 CRE 95-1-1 | 11                                       | 99525636   | 58940,00  |
| Hydro MPC-E 5 CRE 95-1   | 15                                       | 99525637   | 65137,00  |
| Hydro MPC-E 5 CRE 95-2-2 | 18,5                                     | 99525638   | 71361,00  |
| Hydro MPC-E 5 CRE 95-2-1 | 22                                       | 99525639   | 76800,00  |
| Hydro MPC-E 5 CR95-3-2   | 30                                       | 99525640   | 85960,00  |
| Hydro MPC-E 5 CR95-3-1   | 37                                       | 99525642   | 96968,00  |
| Hydro MPC-E 6 CRE 95-1-1 | 11                                       | 99525653   | 72251,00  |
| Hydro MPC-E 6 CRE 95-1   | 15                                       | 99525654   | 79819,00  |
| Hydro MPC-E 6 CRE 95-2-2 | 18,5                                     | 99525655   | 86718,00  |
| Hydro MPC-E 6 CRE 95-2-1 | 22                                       | 99525656   | 93049,00  |
| Hydro MPC-E 6 CR95-3-2   | 30                                       | 99525657   | 102949,00 |
| Hydro MPC-E 6 CR95-3-1   | 37                                       | 99525658   | 115888,00 |

**Внимание!** Защита от «сухого» хода и мембранный бак 24 л входят в комплект поставки.

Для работы установки необходим мембранный бак соответствующего объема. Расчет мембранного бака приведен в каталоге. Если необходим объем бака более 24 л, то он должен быть заказан дополнительно (см. раздел 12 «Общие принадлежности»).

Цены указаны на условиях «склад-Москва» без НДС.  
Рекомендованные розничные цены с 01.03.2020.

## Hydro MPC-E с насосами CR(E) 125

Группа продукта НЗ

| Тип продукта                  | Мощность P <sub>2</sub> , кВт на 1 насос | № продукта | EUR        |
|-------------------------------|--|------------|------------|
| Hydro MPC-E 3 CRE 125 - 1 - 1 | 15                                       | –          | по запросу |
| Hydro MPC-E 3 CRE 125 - 1     | 18,5                                     | –          | по запросу |
| Hydro MPC-E 3 CR 125 - 2 - 2  | 30                                       | –          | по запросу |
| Hydro MPC-E 3 CR 125 - 2      | 37                                       | –          | по запросу |
| Hydro MPC-E 3 CR 125 - 3 - 2  | 45                                       | –          | по запросу |
| Hydro MPC-E 3 CR 125 - 3      | 55                                       | –          | по запросу |
| Hydro MPC-E 4 CRE 125 - 1 - 1 | 15                                       | –          | по запросу |
| Hydro MPC-E 4 CRE 125 - 1     | 18,5                                     | –          | по запросу |
| Hydro MPC-E 4 CR 125 - 2 - 2  | 30                                       | –          | по запросу |
| Hydro MPC-E 4 CR 125 - 2      | 37                                       | –          | по запросу |
| Hydro MPC-E 4 CR 125 - 3 - 2  | 45                                       | –          | по запросу |
| Hydro MPC-E 4 CR 125 - 3 - 2  | 55                                       | –          | по запросу |
| Hydro MPC-E 5 CRE 125 - 1 - 1 | 15                                       | –          | по запросу |
| Hydro MPC-E 5 CRE 125 - 1     | 18,5                                     | –          | по запросу |
| Hydro MPC-E 5 CR 125 - 2 - 2  | 30                                       | –          | по запросу |
| Hydro MPC-E 5 CR 125 - 2      | 37                                       | –          | по запросу |
| Hydro MPC-E 5 CR 125 - 3 - 2  | 45                                       | –          | по запросу |
| Hydro MPC-E 5 CR 125 - 3 - 2  | 55                                       | –          | по запросу |
| Hydro MPC-E 6 CRE 125 - 1 - 1 | 15                                       | –          | по запросу |
| Hydro MPC-E 6 CRE 125 - 1     | 18,5                                     | –          | по запросу |
| Hydro MPC-E 6 CR 125 - 2 - 2  | 30                                       | –          | по запросу |
| Hydro MPC-E 6 CR 125 - 2      | 37                                       | –          | по запросу |
| Hydro MPC-E 6 CR 125 - 3 - 2  | 45                                       | –          | по запросу |
| Hydro MPC-E 6 CR 125 - 3 - 2  | 55                                       | –          | по запросу |

## Hydro MPC-E с насосами CR(E) 155

Группа продукта НЗ

| Тип продукта                  | Мощность P <sub>2</sub> , кВт на 1 насос | № продукта | EUR        |
|-------------------------------|--|------------|------------|
| Hydro MPC-E 3 CRE 155 - 1 - 1 | 18,5                                     | –          | по запросу |
| Hydro MPC-E 3 CR 155 - 1      | 30                                       | –          | по запросу |
| Hydro MPC-E 3 CR 155 - 2 - 2  | 37                                       | –          | по запросу |
| Hydro MPC-E 3 CR 155 - 2 - 1  | 45                                       | –          | по запросу |
| Hydro MPC-E 3 CR 155 - 3 - 3  | 55                                       | –          | по запросу |
| Hydro MPC-E 4 CRE 155 - 1 - 1 | 18,5                                     | –          | по запросу |
| Hydro MPC-E 4 CR 155 - 1      | 30                                       | –          | по запросу |
| Hydro MPC-E 4 CR 155 - 2 - 2  | 37                                       | –          | по запросу |
| Hydro MPC-E 4 CR 155 - 2 - 1  | 45                                       | –          | по запросу |
| Hydro MPC-E 4 CR 155 - 3 - 3  | 55                                       | –          | по запросу |
| Hydro MPC-E 5 CRE 155 - 1 - 1 | 18,5                                     | –          | по запросу |
| Hydro MPC-E 5 CR 155 - 1      | 30                                       | –          | по запросу |
| Hydro MPC-E 5 CR 155 - 2 - 2  | 37                                       | –          | по запросу |
| Hydro MPC-E 5 CR 155 - 2 - 1  | 45                                       | –          | по запросу |
| Hydro MPC-E 5 CR 155 - 3 - 3  | 55                                       | –          | по запросу |
| Hydro MPC-E 6 CRE 155 - 1 - 1 | 18,5                                     | –          | по запросу |
| Hydro MPC-E 6 CR 155 - 1      | 30                                       | –          | по запросу |
| Hydro MPC-E 6 CR 155 - 2 - 2  | 37                                       | –          | по запросу |
| Hydro MPC-E 6 CR 155 - 2 - 1  | 45                                       | –          | по запросу |
| Hydro MPC-E 6 CR 155 - 3 - 3  | 55                                       | –          | по запросу |

Цены указаны на условиях «склад-Москва» без НДС.  
Рекомендованные розничные цены с 01.03.2020.

Информация, размещенная в Прайс-листе, не является публичной офертой.

### Принадлежности для установок Hydro MPC

Группа продукта Z

| Тип продукта               | Описание  | № продукта        | EUR                                |
|----------------------------|---|-------------------|------------------------------------|
| Виброгасящая опора (1 шт.) | Виброгасящие опоры снижают вибрации, переходящие от установки к полу, позволяя настраивать положение установки по высоте в пределах ± 20 мм. Необходимое количество виброопор зависит от числа отверстий в раме-основании установки (см. каталог) | от CR 1 до CR 5   | 96412344 <sup>A</sup> <b>36,00</b> |
|                            |   | от CR 10 до CR 20 | 96412345 <sup>A</sup> <b>55,00</b> |
|                            |   | от CR 32 до CR 90 | 96412347 <b>91,00</b>              |

### Опции при заказе установок Hydro MPC

Дополнительные опции могут заказываться только одновременно с установкой, при заказе формируется новый номер продукта.

Группа продукта H3

7

| Тип продукта                            | Описание  | EUR               |
|---|---|-------------------|
| Аварийный выключатель (для 1 насоса)    | ≤16 А, прямой пуск, плавный пуск, пуск с помощью преобразователя частоты  | <b>204,00</b>     |
|   | >16 А <25 А, прямой пуск, плавный пуск, пуск с помощью преобразователя частоты  | <b>230,00</b>     |
|   | >25 А <40 А, прямой пуск, плавный пуск, пуск с помощью преобразователя частоты  | <b>284,00</b>     |
|   | >40 А <63 А, прямой пуск, плавный пуск, пуск с помощью преобразователя частоты  | <b>420,00</b>     |
|   | >63 А <80 А, прямой пуск, плавный пуск, пуск с помощью преобразователя частоты  | <b>569,00</b>     |
|   | >80 А <100 А, прямой пуск, плавный пуск, пуск с помощью преобразователя частоты   | <b>569,00</b>     |
|   | >100 А <125 А, прямой пуск, плавный пуск, пуск с помощью преобразователя частоты  | <b>529,00</b>     |
|   | ≤16 А, пуск «звезда-треугольник»  | <b>271,00</b>     |
|   | >16 А <25 А, пуск «звезда-треугольник»  | <b>277,00</b>     |
|   | >25 А <40 А, пуск «звезда-треугольник»  | <b>284,00</b>     |
|   | >40 А <63 А, пуск «звезда-треугольник»  | <b>311,00</b>     |
| >63 А <80 А, пуск «звезда-треугольник»  | <b>352,00</b>   |                   |
| >80 А <100 А, пуск «звезда-треугольник» | <b>352,00</b>   |                   |
| Резервный датчик давления               | Устанавливается для повышения надёжности системы в случае выхода из строя основного датчика давления                    | <b>200,00</b>     |
| Байпасное соединение                    | Создает обводной контур между всасывающим и напорным коллекторами установки   | <b>по запросу</b> |
| Исполнение для воды выше 60 °С          | В зависимости от диапазона температур перекачиваемой жидкости применяются специальные обратные клапаны, задвижки и т.п. | <b>по запросу</b> |

Стоимость опций для шкафа управления (индикация, дополнительная защита э.д. и т.п.) см. раздел 11 «Опции для Control MPC».

<sup>A</sup> – поддерживается складской запас готового продукта; <sup>B</sup> – поддерживается складской запас компонентов для сборки продукта.



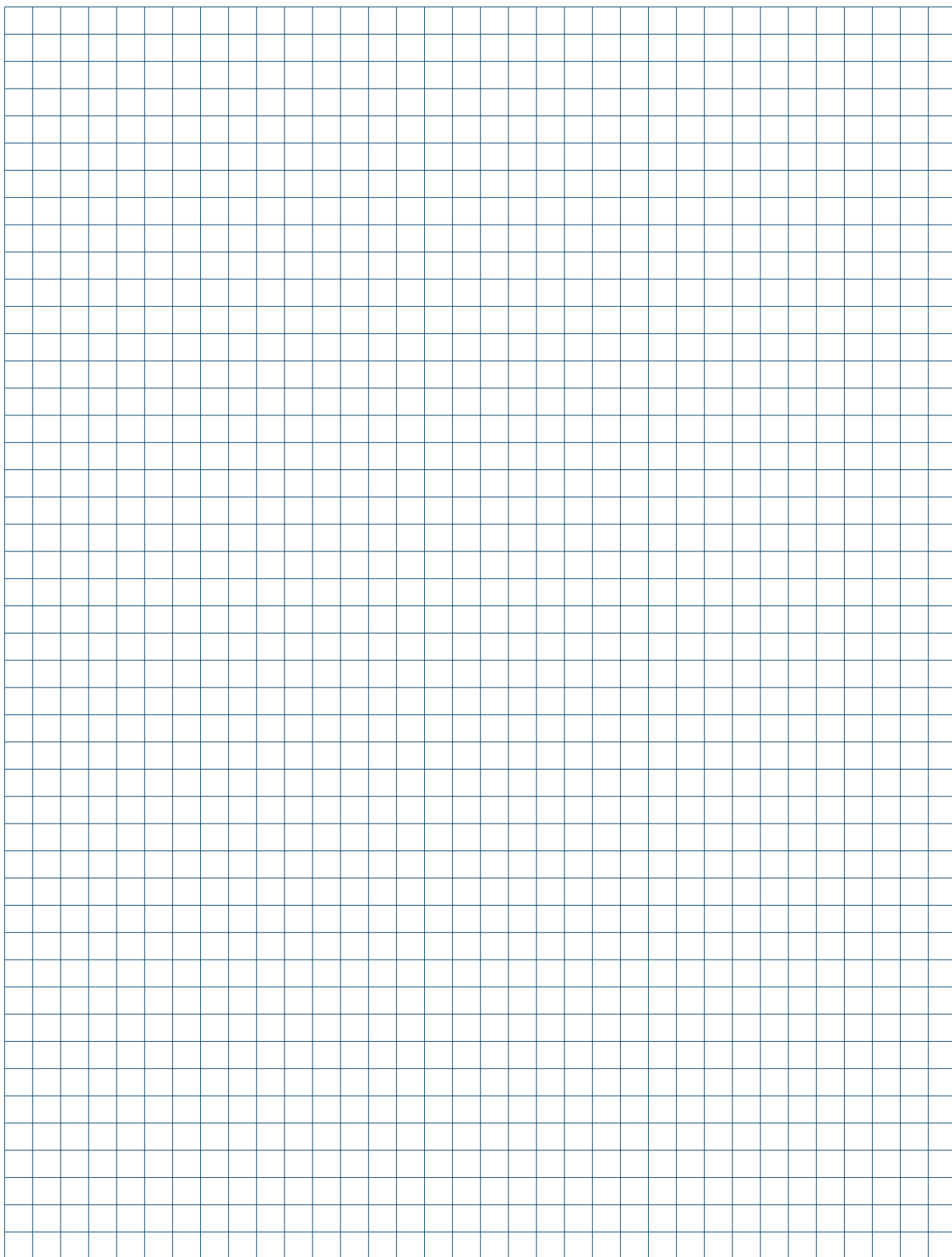

**Комплектные насосные установки для систем пожаротушения**

Спринклерные и дренчерные системы водяного пожаротушения, системы с гидрантами в жилых зданиях различной этажности, магазинах, производственных и складских помещениях, объектах культурносоциального назначения

- › Комплектное готовое к подключению изделие, состоящее из насосной группы и прибора управления пожарного Control MX
- › Контроль информационных линий на обрыв и короткое замыкание
- › Контроль линий питания на обрыв
- › Соответствие требованиям пожарной безопасности и наличие подтверждающих документов
- › Возможность управления дополнительным оборудованием:
  - жockey-насосом
  - дренажным насосом
  - задвижками с электроприводом

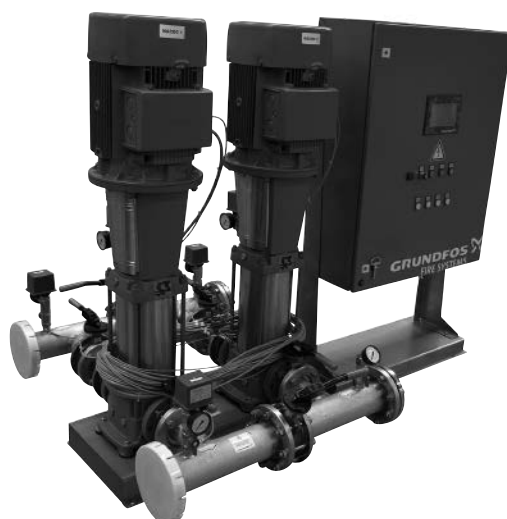

- › Выдача сигналов состояния установки пожаротушения по протоколу Modbus
- › Возможность полного дублирования функционала основной панели оператора с помощью удаленной панели диспетчеризации
- › Индикация работы всех узлов и агрегатов установки на встроенном цветном дисплее
- › Шкаф и насосная группа на отдельных рамах-основаниях для удобства монтажа

## Соответствие требованиям:

- 123-ФЗ «Технический регламент о требованиях пожарной безопасности»
- ГОСТ Р 53325-2012 «Техника пожарная. Технические средства пожарной автоматики. Общие технические требования и методы испытаний»

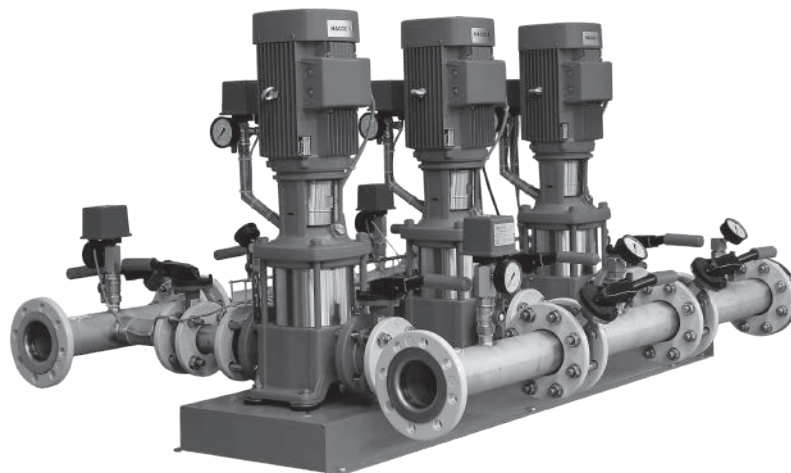

8

## Комплект поставки:

- Пожарные насосы типа CR или NB
- Прибор управления пожарный Control MX
- Комплекты запорной арматуры и контрольно-измерительного оборудования
- Трубная обвязка, присоединительные элементы и рамы-основания

## Базовые возможности управления и контроля:

- защита органов управления от несанкционированного доступа
- управление пожарными насосами;
- управление жockey-насосом (до 5,5 кВт включительно), насос заказывается отдельно;
- управление дренажным насосом (до 4 кВт включительно), насос заказывается отдельно;
- индикация уровня жидкости в 3-х ёмкостях (поплавокные выключатели заказываются отдельно);
- контроль проводных информационных линий на обрыв и короткое замыкание;
- контроль проводных линий питания на обрыв;
- выдача сигналов в формате Modbus на удаленную панель диспетчеризации, панель заказывается как принадлежность;
- графическая индикация работы установки на цветном ж/к дисплее;
- возможность выставления времени задержки пуска установки пожаротушения (не менее 30 сек.) с возможностью приостановки/отмены пуска;
- журнал событий (1024 события);
- управление 1-ой задвижкой с электроприводом (максимум – до 4-х задвижек с помощью дополнительного шкафа управления задвижками Control VLV);
- возможность запуска теста световой, графической и звуковой индикации;
- дополнительный режим управления с отключением автоматики «Блокировка пуска».

## Дополнительно установка пожаротушения оборудована:

- защитой от короткого замыкания основного насоса;
- термисторной защитой основного насоса;
- защитой от короткого замыкания дренажного насоса;
- защитой от короткого замыкания жockey-насоса;
- системой проверки давления на входе в установку (1 реле давления в комплекте);
- системой проверки давления на выходе каждого пожарного насоса;
- системой проверки давления на выходе из установки (2 реле давления в комплекте).

### Комплектная насосная установка для систем водяного пожаротушения Hydro MX 1/1 на базе насосов CR



- Комплектация:** Состоит из двух насосов CR, работающих по схеме: 1 рабочий + 1 резервный.
- Перекачиваемая жидкость:** Взрывобезопасная, не содержащая абразивных и волокнистых включений, химически нейтральная к материалам насоса.
- Материалы:** Насосы с головной частью и основанием из чугуна, рабочими колесами и камерами из нержавеющей стали; коллекторы из нержавеющей стали.
- Температура перекачиваемой жидкости:** +5 ... +60 °С.
- Температура окружающей среды:** +5 ... +40 °С.
- Максимальное рабочее давление:** 16 бар.
- Напряжение питания:** 2 ввода по 3 x 380-415 В.
- Номинальная частота:** 50 Гц.
- Степень защиты:** IP54.
- Способ пуска:** До 4 кВт – прямой, от 5,5 кВт – «звезда-треугольник».

Группа продукта H5

| Тип продукта           | Мощность P <sub>2</sub> , кВт | № продукта            | EUR      | Рекомендуемый жockey-насос |          |
|------------------------|-------------------------------|-----------------------|----------|----------------------------|----------|
|                        |                               |                       |          | Жockey А                   | Жockey В |
| Hydro MX 1/1 CR 10-3   | 1,1                           | 98592496 <sup>B</sup> | 10567,00 | CR 1-6                     | CR 3-7   |
| Hydro MX 1/1 CR 10-4   | 1,5                           | 98592497 <sup>B</sup> | 10625,00 | CR 1-7                     | CR 3-9   |
| Hydro MX 1/1 CR 10-6   | 2,2                           | 98592498 <sup>B</sup> | 10978,00 | CR 1-10                    | CR 3-13  |
| Hydro MX 1/1 CR 10-9   | 3                             | 98592499              | 11450,00 | CR 1-15                    | CR 3-17  |
| Hydro MX 1/1 CR 10-12  | 4                             | 98592500              | 11960,00 | CR 1-19                    | CR 3-21  |
| Hydro MX 1/1 CR 10-14  | 5,5                           | 98592501              | 13255,00 | CR 1-21                    | CR 3-23  |
| Hydro MX 1/1 CR 15-2   | 2,2                           | 98592502 <sup>B</sup> | 10715,00 | CR 1-5                     | CR 3-7   |
| Hydro MX 1/1 CR 15-3   | 3                             | 98592503 <sup>B</sup> | 11002,00 | CR 1-8                     | CR 3-9   |
| Hydro MX 1/1 CR 15-4   | 4                             | 98831245 <sup>B</sup> | 11306,00 | CR 1-12                    | CR 3-15  |
| Hydro MX 1/1 CR 15-5   | 4                             | 98592504 <sup>B</sup> | 11468,00 | CR 1-12                    | CR 3-15  |
| Hydro MX 1/1 CR 15-7   | 5,5                           | 98592505 <sup>B</sup> | 12887,00 | CR 1-17                    | CR 3-19  |
| Hydro MX 1/1 CR 15-9   | 7,5                           | 98592506              | 13743,00 | CR 1-21                    | CR 3-23  |
| Hydro MX 1/1 CR 15-10  | 11                            | 98592507              | 14704,00 | CR 1-23                    | CR 3-23  |
| Hydro MX 1/1 CR 20-2   | 2,2                           | 98592508 <sup>B</sup> | 10722,00 | CR 1-5                     | CR 3-7   |
| Hydro MX 1/1 CR 20-3   | 4                             | 98592509 <sup>B</sup> | 11250,00 | CR 1-8                     | CR 3-10  |
| Hydro MX 1/1 CR 20-5   | 5,5                           | 98592510 <sup>B</sup> | 12681,00 | CR 1-12                    | CR 3-15  |
| Hydro MX 1/1 CR 20-7   | 7,5                           | 98592511              | 13531,00 | CR 1-17                    | CR 3-19  |
| Hydro MX 1/1 CR 20-10  | 11                            | 98592512              | 14745,00 | CR 1-23                    | CR 3-23  |
| Hydro MX 1/1 CR 32-2-2 | 3                             | 98592513 <sup>B</sup> | 12976,00 | CR 1-5                     | CR 3-6   |
| Hydro MX 1/1 CR 32-2   | 4                             | 98592514 <sup>B</sup> | 13197,00 | CR 1-7                     | CR 3-8   |
| Hydro MX 1/1 CR 32-3   | 5,5                           | 98592515 <sup>B</sup> | 14742,00 | CR 1-9                     | CR 3-11  |
| Hydro MX 1/1 CR 32-4   | 7,5                           | 98592516 <sup>B</sup> | 16014,00 | CR 1-11                    | CR 3-15  |
| Hydro MX 1/1 CR 32-5   | 11                            | 98592517 <sup>B</sup> | 17332,00 | CR 1-12                    | CR 3-15  |
| Hydro MX 1/1 CR 32-6-2 | 11                            | 98592518 <sup>B</sup> | 17812,00 | CR 1-17                    | CR 3-19  |
| Hydro MX 1/1 CR 32-7   | 15                            | 98592519 <sup>B</sup> | 18851,00 | CR 1-19                    | CR 3-23  |
| Hydro MX 1/1 CR 45-1   | 4                             | 98592520 <sup>B</sup> | 14622,00 | CR 1-5                     | CR 3-6   |
| Hydro MX 1/1 CR 45-2-2 | 5,5                           | 98592522 <sup>B</sup> | 15975,00 | CR 1-7                     | CR 3-8   |
| Hydro MX 1/1 CR 45-2   | 7,5                           | 98592521 <sup>B</sup> | 16301,00 | CR 1-8                     | CR 3-10  |
| Hydro MX 1/1 CR 45-3   | 11                            | 98592523 <sup>B</sup> | 17986,00 | CR 1-12                    | CR 3-15  |
| Hydro MX 1/1 CR 45-4   | 15                            | 98592524 <sup>B</sup> | 19470,00 | CR 1-15                    | CR 3-19  |
| Hydro MX 1/1 CR 45-5   | 18,5                          | 98592525 <sup>B</sup> | 20543,00 | CR 1-19                    | CR 3-23  |

<sup>A</sup> – поддерживается складской запас готового продукта; <sup>B</sup> – поддерживается складской запас компонентов для сборки продукта.

| Тип продукта            | Мощность<br>P <sub>2</sub> , кВт | № продукта            | EUR      | Группа продукта H5           |         |
|-------------------------|----------------------------------|-----------------------|----------|------------------------------|---------|
|                         |                                  |                       |          | Рекомендуемый<br>жокей-насос |         |
|                         |                                  |                       |          | Жокей А                      | Жокей В |
| Hydro MX 1/1 CR 64-1    | 5,5                              | 98592526 <sup>В</sup> | 16696,00 | CR 1-5                       | CR 3-7  |
| Hydro MX 1/1 CR 64-2-2  | 7,5                              | 98592528 <sup>В</sup> | 17882,00 | CR 1-9                       | CR 3-11 |
| Hydro MX 1/1 CR 64-2    | 11                               | 98592527 <sup>В</sup> | 18948,00 | CR 1-7                       | CR 3-8  |
| Hydro MX 1/1 CR 64-3-1  | 15                               | 98592529 <sup>В</sup> | 20311,00 | CR 1-12                      | CR 3-15 |
| Hydro MX 1/1 CR 64-3    | 18,5                             | 98592530 <sup>В</sup> | 20825,00 | CR 1-13                      | CR 3-17 |
| Hydro MX 1/1 CR 64-4-2  | 18,5                             | 98592532 <sup>В</sup> | 21345,00 | CR 1-17                      | CR 3-21 |
| Hydro MX 1/1 CR 64-4    | 22                               | 98592531 <sup>В</sup> | 23606,00 | CR 1-15                      | CR 3-17 |
| Hydro MX 1/1 CR 64-5-1  | 30                               | 98592533              | 26613,00 | CR 1-21                      | CR 3-23 |
| Hydro MX 1/1 CR 95-1    | 7,5                              | 99575592              | 17932,00 | CR 1-5                       | CR 3-6  |
| Hydro MX 1/1 CR 95-2-2  | 11                               | 99575593              | 19447,00 | CR 1-7                       | CR 3-8  |
| Hydro MX 1/1 CR 95-2    | 15                               | 99575594              | 20002,00 | CR 1-9                       | CR 3-11 |
| Hydro MX 1/1 CR 95-3-2  | 18,5                             | 99575595              | 21267,00 | CR 1-13                      | CR 3-15 |
| Hydro MX 1/1 CR 95-3    | 22                               | 99575596              | 23669,00 | CR 1-11                      | CR 3-13 |
| Hydro MX 1/1 CR 95-4    | 30                               | 99575597              | 25945,00 | CR 1-17                      | CR 3-21 |
| Hydro MX 1/1 CR 125-1   | 11                               | 99575598              | 24741,00 | CR 1-7                       | CR 3-7  |
| Hydro MX 1/1 CR 125-2-2 | 15                               | 99575599              | 26302,00 | CR 1-9                       | CR 3-11 |
| Hydro MX 1/1 CR 125-2-1 | 18,5                             | 99575600              | 27075,00 | CR 1-17                      | CR 3-15 |
| Hydro MX 1/1 CR 125-3-1 | 30                               | 99575601              | 31778,00 | CR 1-21                      | CR 3-19 |
| Hydro MX 1/1 CR 125-4-2 | 37                               | 99575602              | 36292,00 | CR 1-25                      | CR 3-23 |
| Hydro MX 1/1 CR 125-4   | 45                               | 99575603              | 39349,00 | CR 1-12                      | CR 3-11 |
| Hydro MX 1/1 CR 155-1-1 | 11                               | По запросу            | 23436,00 | CR 1-5                       | CR 3-7  |
| Hydro MX 1/1 CR 155-1   | 15                               | По запросу            | 24088,00 | CR 1-7                       | CR 3-7  |
| Hydro MX 1/1 CR 155-2-2 | 22                               | По запросу            | 26959,00 | CR 1-9                       | CR 3-11 |
| Hydro MX 1/1 CR 155-2   | 30                               | По запросу            | 30061,00 | CR 1-12                      | CR 3-15 |
| Hydro MX 1/1 CR 155-3-2 | 37                               | По запросу            | 32953,00 | CR 1-15                      | CR 3-15 |
| Hydro MX 1/1 CR 155-3   | 45                               | По запросу            | 35741,00 | CR 1-17                      | CR 3-19 |
| Hydro MX 1/1 CR 155-4-1 | 55                               | По запросу            | 43832,00 | CR 1-21                      | CR 3-21 |

<sup>А</sup> – поддерживается складской запас готового продукта; <sup>В</sup> – поддерживается складской запас компонентов для сборки продукта.

### Комплектная насосная установка для систем водяного пожаротушения Hydro MX 2/1 на базе насосов CR



- Комплектация:** Состоит из трёх насосов CR, работающих по схеме: 2 рабочих + 1 резервный.
- Перекачиваемая жидкость:** Взрывобезопасная, не содержащая абразивных и волокнистых включений, химически нейтральная к материалам насоса.
- Материалы:** Насосы с головной частью и основанием из чугуна, рабочими колесами и камерами из нержавеющей стали; коллекторы из нержавеющей стали.
- Температура перекачиваемой жидкости:** +5 ... +60 °С.
- Температура окружающей среды:** +5 ... +40 °С.
- Максимальное рабочее давление:** 16 бар.
- Напряжение питания:** 2 ввода по 3 x 380-415 В.
- Номинальная частота:** 50 Гц.
- Степень защиты:** IP54.
- Способ пуска:** До 4 кВт – прямой, от 5,5 кВт – «звезда-треугольник».

Группа продукта H5

| Тип продукта          | Мощность P <sub>2</sub> , кВт | № продукта | EUR      |
|-----------------------|-------------------------------|------------|----------|
| Hydro MX 2/1 CR 5-2   | 0,37                          | 98783274   | 15093,00 |
| Hydro MX 2/1 CR 5-3   | 0,55                          | 98783275   | 14939,00 |
| Hydro MX 2/1 CR 5-4   | 0,55                          | 98783276   | 15161,00 |
| Hydro MX 2/1 CR 5-5   | 0,75                          | 98783277   | 15756,00 |
| Hydro MX 2/1 CR 5-6   | 1,1                           | 98783278   | 15317,00 |
| Hydro MX 2/1 CR 5-7   | 1,1                           | 98783279   | 15341,00 |
| Hydro MX 2/1 CR 5-8   | 1,1                           | 98783280   | 15390,00 |
| Hydro MX 2/1 CR 5-9   | 1,5                           | 98783291   | 15451,00 |
| Hydro MX 2/1 CR 5-10  | 1,5                           | 98783292   | 15479,00 |
| Hydro MX 2/1 CR 5-11  | 2,2                           | 98783293   | 16173,00 |
| Hydro MX 2/1 CR 5-12  | 2,2                           | 98783294   | 16201,00 |
| Hydro MX 2/1 CR 5-13  | 2,2                           | 98783295   | 16242,00 |
| Hydro MX 2/1 CR 5-14  | 2,2                           | 98783296   | 16282,00 |
| Hydro MX 2/1 CR 5-15  | 2,2                           | 98783297   | 16306,00 |
| Hydro MX 2/1 CR 5-16  | 2,2                           | 98783298   | 16334,00 |
| Hydro MX 2/1 CR 5-18  | 3                             | 98783299   | 15866,00 |
| Hydro MX 2/1 CR 5-20  | 3                             | 98783300   | 15920,00 |
| Hydro MX 2/1 CR 5-22  | 4                             | 98783301   | 16210,00 |
| Hydro MX 2/1 CR 10-01 | 0,37                          | 98783302   | 15130,00 |
| Hydro MX 2/1 CR 10-02 | 0,75                          | 98783303   | 15656,00 |
| Hydro MX 2/1 CR 10-03 | 1,1                           | 98783304   | 15296,00 |
| Hydro MX 2/1 CR 10-04 | 1,5                           | 98783305   | 15402,00 |
| Hydro MX 2/1 CR 10-05 | 2,2                           | 98783306   | 16049,00 |
| Hydro MX 2/1 CR 10-06 | 2,2                           | 98783307   | 15588,00 |
| Hydro MX 2/1 CR 10-07 | 3                             | 98783308   | 15764,00 |
| Hydro MX 2/1 CR 10-08 | 3                             | 98783309   | 15826,00 |
| Hydro MX 2/1 CR 10-09 | 3                             | 98783310   | 15902,00 |
| Hydro MX 2/1 CR 10-10 | 4                             | 98783311   | 16203,00 |
| Hydro MX 2/1 CR 10-12 | 4                             | 98783312   | 16319,00 |
| Hydro MX 2/1 CR 15-01 | 1,1                           | 98783313   | 15264,00 |
| Hydro MX 2/1 CR 15-02 | 2,2                           | 98783314   | 15401,00 |
| Hydro MX 2/1 CR 15-03 | 3                             | 98783315   | 15596,00 |
| Hydro MX 2/1 CR 15-04 | 4                             | 98783316   | 15909,00 |
| Hydro MX 2/1 CR 15-05 | 4                             | 98783317   | 15983,00 |
| Hydro MX 2/1 CR 15-06 | 5,5                           | 98783318   | 17409,00 |

| Тип продукта           | Мощность P <sub>2</sub> , кВт | № продукта | EUR      |
|------------------------|-------------------------------|------------|----------|
| Hydro MX 2/1 CR 15-07  | 5,5                           | 98783319   | 17504,00 |
| Hydro MX 2/1 CR 15-08  | 7,5                           | 98783320   | 17916,00 |
| Hydro MX 2/1 CR 15-09  | 7,5                           | 98783321   | 17992,00 |
| Hydro MX 2/1 CR 15-10  | 11                            | 98783322   | 20167,00 |
| Hydro MX 2/1 CR 20-01  | 1,1                           | 98783323   | 15596,00 |
| Hydro MX 2/1 CR 20-02  | 2,2                           | 98783324   | 15729,00 |
| Hydro MX 2/1 CR 20-03  | 4                             | 98783325   | 16163,00 |
| Hydro MX 2/1 CR 20-04  | 5,5                           | 98783326   | 17577,00 |
| Hydro MX 2/1 CR 20-05  | 5,5                           | 98783327   | 17651,00 |
| Hydro MX 2/1 CR 20-06  | 7,5                           | 98783328   | 18069,00 |
| Hydro MX 2/1 CR 20-07  | 7,5                           | 98783329   | 18165,00 |
| Hydro MX 2/1 CR 20-08  | 11                            | 98783330   | 20333,00 |
| Hydro MX 2/1 CR 20-10  | 11                            | 98783331   | 20495,00 |
| Hydro MX 2/1 CR 32-1-1 | 1,5                           | 98783332   | 16864,00 |
| Hydro MX 2/1 CR 32-1   | 2,2                           | 98783333   | 17549,00 |
| Hydro MX 2/1 CR 32-2-2 | 3                             | 98783334   | 17231,00 |
| Hydro MX 2/1 CR 32-2   | 4                             | 98783335   | 17462,00 |
| Hydro MX 2/1 CR 32-3-2 | 5,5                           | 98783336   | 18812,00 |
| Hydro MX 2/1 CR 32-3   | 5,5                           | 98783337   | 18808,00 |
| Hydro MX 2/1 CR 32-4-2 | 7,5                           | 98783338   | 19413,00 |
| Hydro MX 2/1 CR 32-4   | 7,5                           | 98783339   | 19408,00 |
| Hydro MX 2/1 CR 32-5-2 | 11                            | 98783340   | 21836,00 |
| Hydro MX 2/1 CR 32-5   | 11                            | 98783341   | 21831,00 |
| Hydro MX 2/1 CR 32-6-2 | 11                            | 98783342   | 22203,00 |
| Hydro MX 2/1 CR 32-6   | 11                            | 98783343   | 22198,00 |
| Hydro MX 2/1 CR 32-7-2 | 15                            | 98783344   | 23158,00 |
| Hydro MX 2/1 CR 32-7   | 15                            | 98783345   | 23153,00 |
| Hydro MX 2/1 CR 45-1-1 | 3                             | 98783346   | 18483,00 |
| Hydro MX 2/1 CR 45-1   | 4                             | 98783347   | 18719,00 |
| Hydro MX 2/1 CR 45-2-2 | 5,5                           | 98783348   | 20079,00 |
| Hydro MX 2/1 CR 45-2   | 7,5                           | 98783349   | 20408,00 |
| Hydro MX 2/1 CR 45-3-2 | 11                            | 98783350   | 22878,00 |
| Hydro MX 2/1 CR 45-3   | 11                            | 98783351   | 22878,00 |
| Hydro MX 2/1 CR 45-4-2 | 15                            | 98783352   | 23873,00 |
| Hydro MX 2/1 CR 45-4   | 15                            | 98783353   | 23873,00 |

Цены указаны на условиях «склад-Москва» без НДС.  
Рекомендованные розничные цены с 01.03.2020.

Группа продукта H5

| Тип продукта           | Мощность P <sub>2</sub> , кВт | № продукта | EUR      |
|------------------------|-------------------------------|------------|----------|
| Hydro MX 2/1 CR 45-5-2 | 18,5                          | 98783354   | 28922,00 |
| Hydro MX 2/1 CR 45-5   | 18,5                          | 98783355   | 28922,00 |
| Hydro MX 2/1 CR 64-1-1 | 4                             | 98783356   | 19172,00 |
| Hydro MX 2/1 CR 64-1   | 5,5                           | 98783357   | 20252,00 |
| Hydro MX 2/1 CR 64-2-2 | 7,5                           | 98783358   | 20890,00 |
| Hydro MX 2/1 CR 64-2-1 | 11                            | 98783359   | 23053,00 |
| Hydro MX 2/1 CR 64-2   | 11                            | 98783360   | 23053,00 |
| Hydro MX 2/1 CR 64-3-2 | 15                            | 98783361   | 24070,00 |
| Hydro MX 2/1 CR 64-3-1 | 15                            | 98783362   | 24070,00 |
| Hydro MX 2/1 CR 64-3   | 18,5                          | 98783363   | 28807,00 |
| Hydro MX 2/1 CR 64-4-2 | 18,5                          | 98783364   | 29151,00 |
| Hydro MX 2/1 CR 64-4-1 | 22                            | 98783365   | 30088,00 |
| Hydro MX 2/1 CR 64-4   | 22                            | 98783366   | 30088,00 |
| Hydro MX 2/1 CR 64-5-2 | 30                            | 98783367   | 31952,00 |
| Hydro MX 2/1 CR 64-5-1 | 30                            | 98783368   | 31952,00 |
| Hydro MX 2/1 CR 64-5   | 30                            | 98783369   | 31952,00 |
| Hydro MX 2/1 CR 95-1-1 | 5,5                           | 99575604   | 21552,00 |
| Hydro MX 2/1 CR 95-1   | 7,5                           | 99575605   | 21977,00 |

| Тип продукта            | Мощность P <sub>2</sub> , кВт | № продукта | EUR      |
|-------------------------|-------------------------------|------------|----------|
| Hydro MX 2/1 CR 95-2-2  | 11                            | 99575606   | 24318,00 |
| Hydro MX 2/1 CR 95-2    | 15                            | 99575607   | 25090,00 |
| Hydro MX 2/1 CR 95-3-2  | 18,5                          | 99575608   | 30104,00 |
| Hydro MX 2/1 CR 95-3    | 22                            | 99575609   | 31026,00 |
| Hydro MX 2/1 CR 95-4    | 30                            | 99575610   | 32924,00 |
| Hydro MX 2/1 CR 125-1   | 11                            | 99575611   | 36230,00 |
| Hydro MX 2/1 CR 125-2-2 | 15                            | 99575612   | 39259,00 |
| Hydro MX 2/1 CR 125-2-1 | 18,5                          | 99575613   | 41824,00 |
| Hydro MX 2/1 CR 125-3-1 | 30                            | 99575614   | 46890,00 |
| Hydro MX 2/1 CR 125-4-2 | 37                            | 99575615   | 54267,00 |
| Hydro MX 2/1 CR 125-4   | 45                            | 99575616   | 55580,00 |
| Hydro MX 2/1 CR 155-1-1 | 11                            | По запросу | 40508,00 |
| Hydro MX 2/1 CR 155-1   | 15                            | По запросу | 41095,00 |
| Hydro MX 2/1 CR 155-2-2 | 22                            | По запросу | 47506,00 |
| Hydro MX 2/1 CR 155-2   | 30                            | По запросу | 49930,00 |
| Hydro MX 2/1 CR 155-3-2 | 37                            | По запросу | 54609,00 |
| Hydro MX 2/1 CR 155-3   | 45                            | По запросу | 59193,00 |
| Hydro MX 2/1 CR 155-4-1 | 55                            | По запросу | 66661,00 |

### Комплектная насосная установка для систем водяного пожаротушения Hydro MX 1/1 на базе насосов NB



|   |  |
|---|--|
| <b>Комплектация:</b>                        | Установка состоит из двух насосов NB, работающих по схеме: 1 рабочий + 1 резервный.                            |
| <b>Перекачиваемая жидкость:</b>             | Взрывобезопасная, не содержащая абразивных и волокнистых включений, химически нейтральная к материалам насоса. |
| <b>Материалы:</b>                           | Насосы из чугуна; коллекторы из нержавеющей стали.   |
| <b>Температура перекачиваемой жидкости:</b> | +5 ... +60 °С.   |
| <b>Температура окружающей среды:</b>        | +5 ... +40 °С.   |
| <b>Максимальное рабочее давление:</b>       | 16 бар.  |
| <b>Напряжение питания:</b>                  | 2 ввода по 3 x 380-415 В.  |
| <b>Номинальная частота:</b>                 | 50 Гц.   |
| <b>Степень защиты:</b>                      | IP54.  |
| <b>Способ пуска:</b>                        | До 4 кВт – прямой; от 5,5 кВт – «звезда-треугольник».  |

Группа продукта H5

| Тип продукта               | Мощность P <sub>2</sub> , кВт | № продукта            | EUR      |
|----------------------------|-------------------------------|-----------------------|----------|
| Hydro MX 1/1 NB 80-160/151 | 15                            | 98592555              | 17080,00 |
| Hydro MX 1/1 NB 80-160/161 | 18,5                          | 98592556              | 17055,00 |
| Hydro MX 1/1 NB 80-160/167 | 22                            | 98592558              | 18689,00 |
| Hydro MX 1/1 NB 80-160/177 | 30                            | 98592559              | 21712,00 |
| Hydro MX 1/1 NB 80-200/171 | 22                            | 98592557              | 18471,00 |
| Hydro MX 1/1 NB 80-200/188 | 30                            | 98592560              | 21977,00 |
| Hydro MX 1/1 NB 80-200/200 | 37                            | 98592561 <sup>B</sup> | 24032,00 |
| Hydro MX 1/1 NB 80-200/211 | 45                            | 98592562              | 26130,00 |
| Hydro MX 1/1 NB 80-200/222 | 55                            | 98592564              | 28305,00 |
| Hydro MX 1/1 NB 80-250/220 | 45                            | 98592563              | 26312,00 |
| Hydro MX 1/1 NB 80-250/234 | 55                            | 98592565              | 28414,00 |

<sup>A</sup> – поддерживается складской запас готового продукта; <sup>B</sup> – поддерживается складской запас компонентов для сборки продукта.



**Комплектная насосная установка для систем водяного пожаротушения Hydro MX 2/1 на базе насосов NB**

- Комплектация:** Установка состоит из трёх насосов NB, работающих по схеме: 2 рабочих + 1 резервный.
- Перекачиваемая жидкость:** Взрывобезопасная, не содержащая абразивных и волокнистых включений, химически нейтральная к материалам насоса.
- Материалы:** Насосы из чугуна; коллекторы из нержавеющей стали.
- Температура перекачиваемой жидкости:** +5 ... +60 °С.
- Температура окружающей среды:** +5 ... +40 °С.
- Максимальное рабочее давление:** 16 бар.
- Напряжение питания:** 2 ввода по 3 x 380-415 В.
- Номинальная частота:** 50 Гц.
- Степень защиты:** IP54.
- Способ пуска:** До 4 кВт – прямой; от 5,5 кВт – «звезда-треугольник».



Группа продукта H5

| Тип продукта               | Мощность P <sub>2</sub> , кВт | № продукта | EUR      |
|----------------------------|-------------------------------|------------|----------|
| Hydro MX 2/1 NB 80-160/151 | 15                            | 98783391   | 39573,00 |
| Hydro MX 2/1 NB 80-160/161 | 18,5                          | 98783392   | 44464,00 |
| Hydro MX 2/1 NB 80-160/167 | 22                            | 98783393   | 45639,00 |
| Hydro MX 2/1 NB 80-160/177 | 30                            | 98783394   | 47819,00 |
| Hydro MX 2/1 NB 80-200/171 | 22                            | 98783395   | 46824,00 |
| Hydro MX 2/1 NB 80-200/188 | 30                            | 98783396   | 48467,00 |
| Hydro MX 2/1 NB 80-200/200 | 37                            | 98783397   | 55114,00 |
| Hydro MX 2/1 NB 80-200/211 | 45                            | 98783398   | 58219,00 |
| Hydro MX 2/1 NB 80-200/222 | 55                            | 98783399   | 64191,00 |
| Hydro MX 2/1 NB 80-250/220 | 45                            | 98783400   | 58383,00 |
| Hydro MX 2/1 NB 80-250/234 | 55                            | 98783401   | 64049,00 |

### Рекомендуемые жокей-насосы Hydro Solo FS для комплектных установок для систем водяного пожаротушения Hydro MX



- Комплектация:** Насос CR, мембранный бак, реле давления и манометр подсоединены через 5-ходовой штуцер и установлены на одной раме. Насос CR работает с постоянной скоростью вращения. Электропитание и управление осуществляется с помощью установки Hydro MX. **Жокей А и Жокей Б** подбираются, исходя из расхода одного спринклера.
- Перекачиваемая жидкость:** Взрывобезопасная, не содержащая абразивных и волокнистых включений, химически нейтральная к материалам насоса.
- Материалы:** Насос с головной частью и основанием из чугуна, рабочими колесами и камерами из нержавеющей стали; коллекторы из нержавеющей стали. Мембрана бака – бутилкаучук.
- Температура перекачиваемой жидкости:** +5 ... +60 °С.
- Температура окружающей среды:** +5 ... +40 °С.
- Напряжение питания:** 3 x 380-415 В.
- Номинальная частота:** 50 Гц.
- Степень защиты:** IP54.
- Способ пуска:** Прямой пуск.

#### Группа продукта H5

| Жокей А               | Мощность P <sub>2</sub> , кВт | Объём бака, л | Максимальное рабочее давление, бар | № продукта            | EUR     |
|-----------------------|-------------------------------|---------------|------------------------------------|-----------------------|---------|
| Hydro Solo FS CR 1-5  | 0,37                          | 80            | 6                                  | 96645071              | 1687,00 |
| Hydro Solo FS CR 1-6  | 0,37                          | 80            | 6                                  | 96645072              | 1687,00 |
| Hydro Solo FS CR 1-7  | 0,37                          | 80            | 6                                  | 96642857              | 1729,00 |
| Hydro Solo FS CR 1-8  | 0,55                          | 80            | 6                                  | 96645073              | 1729,00 |
| Hydro Solo FS CR 1-9  | 0,55                          | 80            | 6                                  | 96645075              | 1771,00 |
| Hydro Solo FS CR 1-10 | 0,55                          | 80            | 6                                  | 96644941              | 1729,00 |
| Hydro Solo FS CR 1-11 | 0,55                          | 80            | 10                                 | 96645080              | 1771,00 |
| Hydro Solo FS CR 1-12 | 0,75                          | 80            | 10                                 | 96645086              | 1771,00 |
| Hydro Solo FS CR 1-13 | 0,75                          | 80            | 10                                 | 96644986              | 1771,00 |
| Hydro Solo FS CR 1-15 | 0,75                          | 80            | 10                                 | 96645087              | 1813,00 |
| Hydro Solo FS CR 1-17 | 1,1                           | 60            | 16                                 | 96644988 <sup>Б</sup> | 2050,00 |
| Hydro Solo FS CR 1-19 | 1,1                           | 60            | 16                                 | 96645088              | 2009,00 |
| Hydro Solo FS CR 1-21 | 1,1                           | 60            | 16                                 | 96645089 <sup>Б</sup> | 2009,00 |
| Hydro Solo FS CR 1-23 | 1,1                           | 60            | 16                                 | 96645090              | 2091,00 |

#### Группа продукта H5

| Жокей В               | Мощность P <sub>2</sub> , кВт | Объём бака, л | Максимальное рабочее давление, бар | № продукта            | EUR     |
|-----------------------|-------------------------------|---------------|------------------------------------|-----------------------|---------|
| Hydro Solo FS CR 3-6  | 0,55                          | 80            | 6                                  | 96645261              | 1710,00 |
| Hydro Solo FS CR 3-7  | 0,55                          | 80            | 6                                  | 96645162              | 1669,00 |
| Hydro Solo FS CR 3-8  | 0,75                          | 80            | 6                                  | 96645262              | 1729,00 |
| Hydro Solo FS CR 3-9  | 0,75                          | 80            | 6                                  | 96645264              | 1741,00 |
| Hydro Solo FS CR 3-10 | 0,75                          | 80            | 10                                 | 96645166              | 2138,00 |
| Hydro Solo FS CR 3-11 | 1,1                           | 80            | 10                                 | 96645266              | 2189,00 |
| Hydro Solo FS CR 3-13 | 1,1                           | 80            | 10                                 | 96645267              | 2189,00 |
| Hydro Solo FS CR 3-15 | 1,1                           | 80            | 10                                 | 96645168              | 2280,00 |
| Hydro Solo FS CR 3-17 | 1,5                           | 60            | 16                                 | 96645268 <sup>Б</sup> | 2344,00 |
| Hydro Solo FS CR 3-19 | 1,5                           | 60            | 16                                 | 96645269 <sup>Б</sup> | 2359,00 |
| Hydro Solo FS CR 3-21 | 2,2                           | 60            | 16                                 | 96645271              | 2483,00 |
| Hydro Solo FS CR 3-23 | 2,2                           | 60            | 16                                 | 96645273 <sup>Б</sup> | 2466,00 |

<sup>А</sup> – поддерживается складской запас готового продукта; <sup>Б</sup> – поддерживается складской запас компонентов для сборки продукта.

Принадлежности – шкафы управления задвижками

| Название опции   | № продукта | Группа продукта Z                  |                |
|--|------------|------------------------------------|----------------|
|  |            | Добавка к стоимости установки, EUR |                |
| <b>Управление одной дополнительной задвижкой с электроприводом</b>   |            |                                    |                |
| <b>Control VLV-S 1 × 1,6-2,5 A 230В DOL-II - 2.5 A 1 × 230В</b>      | 98638249   |                                    | <b>1694,00</b> |
| <b>Control VLV-S 1 × 1,6-2,5 A 380В DOL-II - 2.5 A 3 × 380В</b>      | 98638250   |                                    | <b>1692,00</b> |
| <b>Управление двумя дополнительными задвижками с электроприводом</b> |            |                                    |                |
| <b>Control VLV-S 2 × 1,6-2,5 A 230В DOL-II - 2.5 A 1 × 230В</b>      | 98638251   |                                    | <b>1968,00</b> |
| <b>Control VLV-S 2 × 1,6-2,5 A 380В DOL-II - 2.5 A 3 × 380В</b>      | 98638252   |                                    | <b>1958,00</b> |
| <b>Управление тремя дополнительными задвижками с электроприводом</b> |            |                                    |                |
| <b>Control VLV-S 3 × 1,6-2,5 A 230В DOL-II - 2.5 A 1 × 230В</b>      | 98638253   |                                    | <b>2519,00</b> |
| <b>Control VLV-S 3 × 1,6-2,5 A 380В DOL-II - 2.5 A 3 × 380В</b>      | 98638254   |                                    | <b>2517,00</b> |

8

**Удаленная панель диспетчеризации (УПД)**

Дополнительная панель оператора с графической и цветовой индикацией и возможностью управления, аналогичными основной панели ППУ.

Питание УПД возможно осуществить от внешнего источника, что позволяет подключать её к стандартным исполнениям ППУ Control MX.

| Название опции  | № продукта | Группа продукта Z |                |
|---|------------|-------------------|----------------|
|   |            | EUR               |                |
| <b>УПД для Control MX 1/1 с датой производства до 1609 включительно</b> | 99703695   |                   | <b>1150,00</b> |
| <b>УПД для Control MX 1/1 с датой производства после 1609</b>           | 99754685   |                   | <b>1150,00</b> |
| <b>УПД для Control MX 2/1 с датой производства до 1609 включительно</b> | 99754687   |                   | <b>1150,00</b> |
| <b>УПД для Control MX 2/1 с датой производства после 1609</b>           | 99754688   |                   | <b>1150,00</b> |

Дата производства ППУ Control MX определяется по последним четырем цифрам строчки "Model" фирменной таблички. Первые две цифры означают год производства (16 – 2016 год), вторые две – неделю производства в данном году (09 - девятая неделя в этом году).

## Насосы для дренажа и водоотведения из чугуна

- > Встроенная защита электродвигателя
- > DPK.V с рабочим колесом Super Vortex, свободным проходом до 80 мм
- > Удобство обслуживания и монтажа: быстроразъемный хомут для соединения корпуса с электродвигателем (DP, EF)
- > Двойное картриджное уплотнение вала



- > Кабельный ввод со штекерным разъемом
- > Переносной и стационарный варианты монтажа
- > DP, EF AUTO<sub>ADAPT</sub> со встроенными датчиками уровня — не требуются реле уровня и шкаф управления

**Погружные дренажные насосы DP**

Рабочее колесо полуоткрытое многоканальное. Свободный проход 10 мм. Максимальное число пусков в час – 30. Длина кабеля 10 м. Защита электродвигателя: термовыключатель в каждой обмотке.



**Перекачиваемая жидкость:** Дренажные, поверхностные, грунтовые и технологические воды без крупных и длинноволоконистых включений, кроме стоков из туалетов.

**Температура перекачиваемой жидкости:** 0 ... +40 °С, кратковременно до +60 °С (не более 3 мин, кроме взрывозащищенного исполнения).

**Материалы:** Чугун (детали проточной части).

**Номинальная частота:** 50 Гц.

**Степень защиты:** IP68.

**Класс изоляции:** F.

Группа продукта J1

| Тип продукта           | Номинальное напряжение | Мощность P <sub>1</sub> /P <sub>2</sub> , кВт | Номинальный ток I <sub>n</sub> , А | Напорный патрубок | Скорость вращения, об/мин | Вес, кг | № продукта            | EUR     |
|------------------------|------------------------|---|------------------------------------|-------------------|---------------------------|---------|-----------------------|---------|
| DP10.50.09.2.1.502*    | 1 × 230 В              | 1,3/0,9                                       | 6,1                                | R 2               | 2870                      | 39      | 96104200              | 1153,00 |
| DP10.50.09.2.50B       | 3 × 400 В              | 1,4/0,9                                       | 2,8                                | R 2               | 2870                      | 39      | 96104204              | 1153,00 |
| DP10.50.09.Ех.2.1.502* | 1 × 230 В              | 1,3/0,9                                       | 6,1                                | R 2               | 2870                      | 39      | 96104201              | 1276,00 |
| DP10.50.09.Ех.2.50B    | 3 × 400 В              | 1,4/0,9                                       | 2,8                                | R 2               | 2870                      | 39      | 96104205              | 1276,00 |
| DP10.50.15.2.50B       | 3 × 400 В              | 2,2/1,5                                       | 3,8                                | R 2               | 2720                      | 39      | 96104208 <sup>A</sup> | 1313,00 |
| DP10.50.15.Ех.2.50B    | 3 × 400 В              | 2,2/1,5                                       | 3,8                                | R 2               | 2720                      | 39      | 96104209              | 1434,00 |
| DP10.65.26.2.50B       | 3 × 400 В              | 3,5/2,6                                       | 5,8                                | DN 65             | 2870                      | 61      | 96106542 <sup>A</sup> | 1561,00 |
| DP10.65.26.Ех.2.50B    | 3 × 400 В              | 3,5/2,6                                       | 5,8                                | DN 65             | 2870                      | 61      | 96106543              | 1682,00 |

\* Возможно использование только со шкафом управления GRUNDFOS

**Насосы с поплавковым выключателем**

В комплект поставки входят насос с кабелем 10 м, поплавковый выключатель с кабелем 10 м, блок управления CU 100 с автоматом защиты электродвигателя.

Группа продукта J1

| Тип продукта         | Номинальное напряжение | Мощность P <sub>1</sub> /P <sub>2</sub> , кВт | Номинальный ток I <sub>n</sub> , А | Напорный патрубок | Скорость вращения, об/мин | Вес, кг | № продукта | EUR     |
|----------------------|------------------------|---|------------------------------------|-------------------|---------------------------|---------|------------|---------|
| DP10.50.09.A.2.1.502 | 1 × 230 В              | 1,3/0,9                                       | 6,1                                | R 2               | 2870                      | 39      | 96104202   | 1418,00 |
| DP10.50.09.A.2.50B   | 3 × 400 В              | 1,4/0,9                                       | 2,8                                | R 2               | 2870                      | 39      | 96104206   | 1418,00 |
| DP10.50.15.A.2.50B   | 3 × 400 В              | 2,2/1,5                                       | 3,8                                | R 2               | 2720                      | 39      | 96104210   | 1576,00 |
| DP10.65.26.A.2.50B   | 3 × 400 В              | 3,5/2,6                                       | 5,8                                | DN 65             | 2870                      | 61      | 96106544   | 1826,00 |

**Насосы AUTO<sub>ADAPT</sub> со встроенными датчиками уровня**

Насосы имеют встроенный контроллер, один аналоговый датчик абсолютного давления, один датчик сухого хода (взрывозащищенные насосы оснащены двумя датчиками), датчики PT1000.

Группа продукта J1



| Тип продукта            | Номинальное напряжение | Мощность P <sub>1</sub> /P <sub>2</sub> , кВт | Номинальный ток I <sub>n</sub> , А | Напорный патрубок | Скорость вращения, об/мин | Вес, кг | № продукта | EUR     |
|-------------------------|------------------------|---|------------------------------------|-------------------|---------------------------|---------|------------|---------|
| DP10.50.09.E.2.1.502    | 1 × 230 В              | 1,3/0,9                                       | 6,1                                | R 2               | 2870                      | 39      | 96877476   | 1668,00 |
| DP10.50.09.E.EX.2.1.502 | 1 × 230 В              | 1,3/0,9                                       | 6,1                                | R 2               | 2870                      | 39      | 96877479   | 1829,00 |
| DP10.50.09.E.2.50B      | 3 × 400 В              | 1,4/0,9                                       | 2,8                                | R 2               | 2870                      | 39      | 96877478   | 1668,00 |
| DP10.50.09.E.EX.2.50B   | 3 × 400 В              | 1,4/0,9                                       | 2,8                                | R 2               | 2870                      | 39      | 96877502   | 1829,00 |
| DP10.50.15.E.2.50B      | 3 × 400 В              | 2,2/1,5                                       | 3,8                                | R 2               | 2720                      | 39      | 96877503   | 1812,00 |
| DP10.50.15.E.EX.2.50B   | 3 × 400 В              | 2,2/1,5                                       | 3,8                                | R 2               | 2720                      | 39      | 96877504   | 1974,00 |
| DP10.65.26.E.2.50B      | 3 × 400 В              | 3,5/2,6                                       | 5,8                                | DN 65             | 2870                      | 61      | 96877506   | 2099,00 |
| DP10.65.26.E.EX.2.50B   | 3 × 400 В              | 3,5/2,6                                       | 5,8                                | DN 65             | 2870                      | 61      | 96877507   | 2262,00 |

EX – взрывозащищенное исполнение.

**Приложение Grundfos GO Remote и модуль связи MI**

Предназначено для беспроводной настройки и контроля параметров насосов AUTO<sub>ADAPT</sub>.

См. раздел 11 «Системы управления, автоматика, принадлежности».

**Интерфейс передачи данных CIU, принадлежности**

Предназначен для управления насосами AUTO<sub>ADAPT</sub> по промышленным протоколам связи.

См. раздел 11 «Системы управления, автоматика, принадлежности».

<sup>A</sup> – поддерживается складской запас готового продукта; <sup>B</sup> – поддерживается складской запас компонентов для сборки продукта.

Цены указаны на условиях «склад-Москва» без НДС.  
Рекомендованные розничные цены с 01.03.2020.

Информация, размещенная в Прайс-листе, не является публичной офертой.

**Погружные дренажные насосы EF**

Рабочее колесо полуоткрытое одноканальное. Свободный проход 30 мм. Максимальное число пусков в час – 30. Длина кабеля 10 м. Защита электродвигателя: термовыключатель в каждой обмотке.



|   |   |
|---|---|
| <b>Перекачиваемая жидкость:</b>             | Дренажные, поверхностные, грунтовые и сточные воды без длинноволокнистых включений, кроме стоков из туалетов. |
| <b>Температура перекачиваемой жидкости:</b> | 0 ... +40 °С, кратковременно до +60 °С (не более 3 мин, кроме взрывозащищенного исполнения).                  |
| <b>Материалы:</b>                           | Чугун (детали проточной части).   |
| <b>Номинальная частота:</b>                 | 50 Гц.  |
| <b>Степень защиты:</b>                      | IP68.   |
| <b>Класс изоляции:</b>                      | F.  |

Группа продукта J1

| Тип продукта           | Номинальное напряжение | Мощность P <sub>1</sub> /P <sub>2</sub> , кВт | Номинальный ток I <sub>n</sub> , А | Напорный патрубок | Скорость вращения, об/мин | Вес, кг | № продукта | EUR            |
|------------------------|------------------------|---|------------------------------------|-------------------|---------------------------|---------|------------|----------------|
| EF30.50.06.2.1.502*    | 1 x 230 В              | 1/0,6   | 4,8                                | R 2               | 2920                      | 38      | 96106546   | <b>779,00</b>  |
| EF30.50.06.Ех.2.1.502* | 1 x 230 В              | 1/0,6   | 4,8                                | R 2               | 2920                      | 38      | 96106547   | <b>911,00</b>  |
| EF30.50.06.2.50В       | 3 x 400 В              | 1/0,6   | 2,3                                | R 2               | 2920                      | 38      | 96106550   | <b>777,00</b>  |
| EF30.50.06.Ех.2.50В    | 3 x 400 В              | 1/0,6   | 2,3                                | R 2               | 2920                      | 38      | 96106551   | <b>911,00</b>  |
| EF30.50.09.2.1.502*    | 1 x 230 В              | 1,3/0,9                                       | 6,1                                | R 2               | 2870                      | 38      | 96115111   | <b>836,00</b>  |
| EF30.50.09.Ех.2.1.502* | 1 x 230 В              | 1,3/0,9                                       | 6,1                                | R 2               | 2870                      | 38      | 96115112   | <b>968,00</b>  |
| EF30.50.09.2.50В       | 3 x 400 В              | 1,4/0,9                                       | 2,8                                | R 2               | 2870                      | 38      | 96115115   | <b>836,00</b>  |
| EF30.50.09.Ех.2.50В    | 3 x 400 В              | 1,4/0,9                                       | 2,8                                | R 2               | 2870                      | 38      | 96115116   | <b>968,00</b>  |
| EF30.50.11.2.1.502*    | 1 x 230 В              | 1,6/1,1                                       | 7,4                                | R 2               | 2830                      | 38      | 96106554   | <b>892,00</b>  |
| EF30.50.11.Ех.2.1.502* | 1 x 230 В              | 1,6/1,1                                       | 7,4                                | R 2               | 2830                      | 38      | 96106555   | <b>1029,00</b> |
| EF30.50.11.2.50В       | 3 x 400 В              | 1,6/1,1                                       | 3,1                                | R 2               | 2830                      | 38      | 96106558   | <b>942,00</b>  |
| EF30.50.11.Ех.2.50В    | 3 x 400 В              | 1,6/1,1                                       | 3,1                                | R 2               | 2830                      | 38      | 96106559   | <b>1032,00</b> |
| EF30.50.15.2.50В       | 3 x 400 В              | 2,2/1,5                                       | 3,8                                | R 2               | 2720                      | 38      | 96104196   | <b>971,00</b>  |
| EF30.50.15.Ех.2.50В    | 3 x 400 В              | 2,2/1,5                                       | 3,8                                | R 2               | 2720                      | 38      | 96104197   | <b>1092,00</b> |

\* Возможно использование только со шкафом управления GRUNDFOS

**Насосы с поплавковым выключателем**

В комплект поставки входят насос с кабелем 10 м, поплавковый выключатель с кабелем 10 м, блок управления CU 100 с автоматом защиты электродвигателя.

Группа продукта J1

| Тип продукта         | Номинальное напряжение | Мощность P <sub>1</sub> /P <sub>2</sub> , кВт | Номинальный ток I <sub>n</sub> , А | Напорный патрубок | Скорость вращения, об/мин | Вес, кг | № продукта | EUR            |
|----------------------|------------------------|---|------------------------------------|-------------------|---------------------------|---------|------------|----------------|
| EF30.50.06.A.2.1.502 | 1 x 230 В              | 1/0,6   | 4,8                                | R 2               | 2920                      | 38      | 96106548   | <b>998,00</b>  |
| EF30.50.06.A.2.50В   | 3 x 400 В              | 1/0,6   | 2,3                                | R 2               | 2920                      | 38      | 96106552   | <b>998,00</b>  |
| EF30.50.09.A.2.1.502 | 1 x 230 В              | 1,3/0,9                                       | 6,1                                | R 2               | 2870                      | 38      | 96115113   | <b>1053,00</b> |
| EF30.50.09.A.2.50В   | 3 x 400 В              | 1,4/0,9                                       | 2,8                                | R 2               | 2870                      | 38      | 96115117   | <b>1053,00</b> |
| EF30.50.11.A.2.1.502 | 1 x 230 В              | 1,6/1,1                                       | 7,4                                | R 2               | 2830                      | 38      | 96106556   | <b>1111,00</b> |
| EF30.50.11.A.2.50В   | 3 x 400 В              | 1,6/1,1                                       | 3,1                                | R 2               | 2830                      | 38      | 96106560   | <b>1111,00</b> |
| EF30.50.15.A.2.50В   | 3 x 400 В              | 2,2/1,5                                       | 3,8                                | R 2               | 2720                      | 38      | 96104198   | <b>1222,00</b> |

Цены указаны на условиях «склад-Москва» без НДС.  
Рекомендованные розничные цены с 01.03.2020.



**Насосы AUTO<sub>ADAPT</sub> со встроенными датчиками уровня**

Насосы имеют встроенный контроллер, один аналоговый датчик абсолютного давления, один датчик сухого хода (взрывозащищенные насосы оснащены двумя датчиками), датчики PT1000.

Группа продукта J1

| Тип продукта            | Номинальное напряжение | Мощность P <sub>1</sub> /P <sub>2</sub> , кВт | Номинальный ток I <sub>n</sub> , А | Напорный патрубок | Скорость вращения, об/мин | Вес, кг | № продукта | EUR     |
|-------------------------|------------------------|---|------------------------------------|-------------------|---------------------------|---------|------------|---------|
| EF30.50.06.E.2.1.502    | 1 x 230 В              | 1/0,6   | 4,8                                | R 2               | 2920                      | 36      | 96877508   | 1246,00 |
| EF30.50.06.E.EX.2.1.502 | 1 x 230 В              | 1/0,6   | 4,8                                | R 2               | 2920                      | 36      | 96877512   | 1442,00 |
| EF30.50.06.E.2.50B      | 3 x 400 В              | 1/0,6   | 2,3                                | R 2               | 2920                      | 38      | 96877510   | 1246,00 |
| EF30.50.06.E.EX.2.50B   | 3 x 400 В              | 1/0,6   | 2,3                                | R 2               | 2920                      | 38      | 96877514   | 1428,00 |
| EF30.50.09.E.2.1.502    | 1 x 230 В              | 1,3/0,9                                       | 6,1                                | R 2               | 2870                      | 38      | 96877515   | 1298,00 |
| EF30.50.09.E.EX.2.1.502 | 1 x 230 В              | 1,3/0,9                                       | 6,1                                | R 2               | 2870                      | 38      | 96877518   | 1495,00 |
| EF30.50.09.E.2.50B      | 3 x 400 В              | 1,4/0,9                                       | 2,8                                | R 2               | 2870                      | 38      | 96877516   | 1298,00 |
| EF30.50.09.E.EX.2.50B   | 3 x 400 В              | 1,4/0,9                                       | 2,8                                | R 2               | 2870                      | 38      | 96877532   | 1495,00 |
| EF30.50.11.E.2.1.502    | 1 x 230 В              | 1,6/1,1                                       | 7,4                                | R 2               | 2830                      | 38      | 96875101   | 1349,00 |
| EF30.50.11.E.EX.2.1.502 | 1 x 230 В              | 1,6/1,1                                       | 7,4                                | R 2               | 2830                      | 38      | 96878446   | 1533,00 |
| EF30.50.11.E.2.50B      | 3 x 400 В              | 1,6/1,1                                       | 3,1                                | R 2               | 2830                      | 38      | 96878445   | 1349,00 |
| EF30.50.11.E.EX.2.50B   | 3 x 400 В              | 1,6/1,1                                       | 3,1                                | R 2               | 2830                      | 38      | 96878447   | 1533,00 |
| EF30.50.15.E.2.50B      | 3 x 400 В              | 2,2/1,5                                       | 3,8                                | R 2               | 2720                      | 41      | 96878448   | 1416,00 |
| EF30.50.15.E.EX.2.50B   | 3 x 400 В              | 2,2/1,5                                       | 3,8                                | R 2               | 2720                      | 41      | 96878449   | 1620,00 |

EX – взрывозащищенное исполнение.

**Приложение Grundfos GO Remote и модуль связи MI**

Предназначено для беспроводной настройки и контроля параметров насосов AUTO<sub>ADAPT</sub>.

См. раздел 11 «Системы управления, автоматика, принадлежности».

**Интерфейс передачи данных CIU, принадлежности**

Предназначен для управления насосами AUTO<sub>ADAPT</sub> по промышленным протоколам связи.

См. раздел 11 «Системы управления, автоматика, принадлежности».

**Перечень дополнительных опций для насосов DP, EF. Стоимость – по запросу. № продукта при заказе.**

1. Стандартный кабель длиной 15, 20, 25, 30, 40, 50 м.
2. Экранированный кабель длиной 15, 20, 25, 30, 40 м.
3. Уплотнительные кольца из FKM (стандартное исполнение – NBR), рекомендуются при перекачке воды с нефтепродуктами.
4. Покраска наружных поверхностей в черный, красный, иной цвет.
5. Покрытие наружных поверхностей увеличенной толщины 300 или 450 мкм.
6. Реле влажности в нижней части электродвигателя.
7. Специальная или дополнительная заводская табличка.
8. Протокол заводских испытаний.



### Высоконапорные погружные дренажные насосы DPK

Рабочее колесо полуоткрытое. Свободный проход 10-20 мм. Максимальное число пусков в час – 30. Длина кабеля 10 м. Защита электродвигателя: датчик влажности (5,5 кВт и выше), термовыключатель.

|   |  |
|---|--|
| <b>Перекачиваемая жидкость:</b>             | Дренажные, поверхностные, грунтовые, воды с содержанием абразивных веществ без крупных и длинноволоконистых включений. |
| <b>Температура перекачиваемой жидкости:</b> | 0 ... +40 °С.  |
| <b>Материалы:</b>                           | Чугун (детали проточной части).  |
| <b>Номинальное напряжение:</b>              | 3 x 380-415 В.   |
| <b>Номинальная частота:</b>                 | 50 Гц.   |
| <b>Степень защиты:</b>                      | IP68.  |
| <b>Класс изоляции:</b>                      | F.   |
| <b>Скорость вращения:</b>                   | 2850 об/мин.   |

Группа продукта J5

| Тип продукта        | Мощность P <sub>2</sub> , кВт | Номинальный ток I <sub>n</sub> , А | Напорный патрубок | Кабель                                      | Способ пуска    | Вес, кг | № продукта | EUR            |
|---------------------|-------------------------------|------------------------------------|-------------------|---|-----------------|---------|------------|----------------|
| DPK.10.50.075.5.0D  | 0,75                          | 2,0                                | DN 50             | 4×1,5 мм <sup>2</sup> + 4×1 мм <sup>2</sup> | Прямой пуск     | 31      | 96884078   | <b>526,00</b>  |
| DPK.10.50.15.5.0D   | 1,5                           | 3,6                                | DN 50             | 4×1,5 мм <sup>2</sup> + 4×1 мм <sup>2</sup> | Прямой пуск     | 35      | 96884080   | <b>544,00</b>  |
| DPK.10.80.22.5.0D   | 2,2                           | 5,1                                | DN 80             | 4×1,5 мм <sup>2</sup> + 4×1 мм <sup>2</sup> | Прямой пуск     | 40      | 96884112   | <b>574,00</b>  |
| DPK.15.80.37.5.0D   | 3,7                           | 8,2                                | DN 80             | 4×1,5 мм <sup>2</sup> + 4×1 мм <sup>2</sup> | Прямой пуск     | 60      | 96884114   | <b>870,00</b>  |
| DPK.15.80.55.5.0D   | 5,5                           | 11,9                               | DN 80             | 4×2,5 мм <sup>2</sup> + 4×1 мм <sup>2</sup> | Прямой пуск     | 113     | 96884086   | <b>1313,00</b> |
| DPK.15.80.55.5.1D   | 5,5                           | 11,9                               | DN 80             | 7×4,0 мм <sup>2</sup> + 4×1 мм <sup>2</sup> | Звезда-треугол. | 113     | 96926030   | <b>1337,00</b> |
| DPK.15.100.75.5.0D  | 7,5                           | 16                                 | DN 100            | 4×4 мм <sup>2</sup> + 4×1 мм <sup>2</sup>   | Прямой пуск     | 118     | 96884088   | <b>1409,00</b> |
| DPK.15.100.75.5.1D  | 7,5                           | 16                                 | DN 100            | 7×4 мм <sup>2</sup> + 4×1 мм <sup>2</sup>   | Звезда-треугол. | 118     | 96926032   | <b>1434,00</b> |
| DPK.20.100.110.5.0D | 11                            | 23                                 | DN 100            | 4×6 мм <sup>2</sup> + 4×1 мм <sup>2</sup>   | Прямой пуск     | 166     | 96884090   | <b>2024,00</b> |
| DPK.20.100.110.5.1D | 11                            | 23                                 | DN 100            | 7×4 мм <sup>2</sup> + 4×1 мм <sup>2</sup>   | Звезда-треугол. | 166     | 96926034   | <b>2063,00</b> |
| DPK.20.100.150.5.0D | 15                            | 31                                 | DN 100            | 4×6 мм <sup>2</sup> + 4×1 мм <sup>2</sup>   | Прямой пуск     | 177     | 96884092   | <b>2096,00</b> |
| DPK.20.100.150.5.1D | 15                            | 31                                 | DN 100            | 7×4 мм <sup>2</sup> + 4×1 мм <sup>2</sup>   | Звезда-треугол. | 177     | 96926036   | <b>2134,00</b> |
| DPK.20.150.190.5.1D | 19                            | 36                                 | DN 150            | 7×6 мм <sup>2</sup> + 6×1 мм <sup>2</sup>   | Звезда-треугол. | 300     | 96884093   | <b>5831,00</b> |
| DPK.20.150.220.5.1D | 22                            | 43                                 | DN 150            | 7×6 мм <sup>2</sup> + 6×1 мм <sup>2</sup>   | Звезда-треугол. | 312     | 96884094   | <b>6075,00</b> |

**Примечание:** насосы DPK до 2,2 кВт поставляются с кольцевым основанием, насосы DPK 3,7 кВт и выше поставляются без кольцевого основания.



**Высоконапорные погружные дренажные насосы DPK.V**

Рабочее колесо вихревое. Свободный проход 65 мм (DPK.V.65) или 80 мм (DPK.V.80). Максимальное число пусков в час – 30. Длина кабеля 10 м. Защита электродвигателя: датчик влажности (5,5 кВт и выше), термовыключатель.

**Перекачиваемая жидкость:** Дренажные, поверхностные, грунтовые воды.

**Температура**

**перекачиваемой жидкости:** 0... +40 °С..

**Материалы:** Чугун (детали проточной части).

**Номинальное напряжение:** 3 x 380-415 В.

**Номинальная частота:** 50 Гц.

**Класс изоляции:** F.

**Степень защиты:** IP68.

**Скорость вращения:** 2850 об/мин.

Группа продукта J5

| Тип продукта          | Мощность P <sub>2</sub> , кВт | Номинальный ток I <sub>n</sub> , А | Напорный патрубок | Свободный проход, мм | Кабель                                      | Способ пуска    | Вес, кг | № продукта | EUR     |
|-----------------------|-------------------------------|------------------------------------|-------------------|----------------------|---|-----------------|---------|------------|---------|
| DPK.V.65.80.15.2.5.0D | 1,5                           | 3,1                                | DN80              | 65                   | 4x1,5 мм <sup>2</sup> + 4x1 мм <sup>2</sup> | Прямой пуск     | 58,6    | 98913685   | 1695,00 |
| DPK.V.65.80.15.4.5.0D | 1,5                           | 3,4                                | DN80              | 65                   | 4x1,5 мм <sup>2</sup> + 4x1 мм <sup>2</sup> | Прямой пуск     | 75,5    | 98946548   | 1950,00 |
| DPK.V.65.80.22.2.5.0D | 2,2                           | 4,2                                | DN80              | 65                   | 4x1,5 мм <sup>2</sup> + 4x1 мм <sup>2</sup> | Прямой пуск     | 62,6    | 98913687   | 1743,00 |
| DPK.V.65.80.22.4.5.0D | 2,2                           | 4,9                                | DN80              | 65                   | 4x1,5 мм <sup>2</sup> + 4x1 мм <sup>2</sup> | Прямой пуск     | 78,5    | 98946550   | 2003,00 |
| DPK.V.80.80.37.2.5.0D | 3,7                           | 6,7                                | DN80              | 80                   | 4x1,5 мм <sup>2</sup> + 4x1 мм <sup>2</sup> | Прямой пуск     | 79,9    | 98803749   | 1848,00 |
| DPK.V.80.80.37.4.5.0D | 3,7                           | 7,7                                | DN80              | 80                   | 4x1,5 мм <sup>2</sup> + 4x1 мм <sup>2</sup> | Прямой пуск     | 116,1   | 98925411   | 1972,00 |
| DPK.V.80.80.55.2.5.0D | 5,5                           | 10,3                               | DN80              | 80                   | 4x2,5 мм <sup>2</sup> + 4x1 мм <sup>2</sup> | Прямой пуск     | 107,4   | 98803751   | 2513,00 |
| DPK.V.80.80.55.2.5.1D | 5,5                           | 10,3                               | DN80              | 80                   | 7x4 мм <sup>2</sup> + 4x1 мм <sup>2</sup>   | Звезда-треугол. | 113,3   | 98803753   | 2513,00 |
| DPK.V.80.80.55.4.5.0D | 5,5                           | 11,2                               | DN80              | 80                   | 4x2,5 мм <sup>2</sup> + 4x1 мм <sup>2</sup> | Прямой пуск     | 120,7   | 98925413   | 2514,00 |
| DPK.V.80.80.55.4.5.1D | 5,5                           | 11,2                               | DN80              | 80                   | 7x4 мм <sup>2</sup> + 4x1 мм <sup>2</sup>   | Звезда-треугол. | 120,7   | 98925415   | 2514,00 |
| DPK.V.80.80.75.2.5.0D | 7,5                           | 13,5                               | DN80              | 80                   | 4x4 мм <sup>2</sup> + 4x1 мм <sup>2</sup>   | Прямой пуск     | 114,6   | 98803755   | 2993,00 |
| DPK.V.80.80.75.2.5.1D | 7,5                           | 13,5                               | DN80              | 80                   | 7x4 мм <sup>2</sup> + 4x1 мм <sup>2</sup>   | Звезда-треугол. | 118,7   | 98803757   | 2993,00 |
| DPK.V.80.80.75.4.5.0D | 7,5                           | 14,9                               | DN80              | 80                   | 4x4 мм <sup>2</sup> + 4x1 мм <sup>2</sup>   | Прямой пуск     | 130     | 98925417   | 2994,00 |
| DPK.V.80.80.75.4.5.1D | 7,5                           | 14,9                               | DN80              | 80                   | 7x4 мм <sup>2</sup> + 4x1 мм <sup>2</sup>   | Звезда-треугол. | 130     | 98925419   | 2994,00 |

**Принадлежности к насосам DPK**

Группа продукта Z

| Тип продукта  | Размеры     | Размер направл. труб | DPK (кВт) |     |     |     |     |     |    |    |    |    | № продукта            | EUR    |
|---|-------------|----------------------|-----------|-----|-----|-----|-----|-----|----|----|----|----|-----------------------|--------|
|   |             |                      | 0,75      | 1,5 | 2,2 | 3,7 | 5,5 | 7,5 | 11 | 15 | 19 | 22 |                       |        |
| 1. Подъёмная цепь с карабином. Нерж. сталь. До 320 кг | 10 м        |                      | ●         | ●   | ●   | ●   | ●   | ●   | ●  | ●  | ●  | ●  | 98989672 <sup>A</sup> | 141,00 |
|   | 8 м         |                      | ●         | ●   | ●   | ●   | ●   | ●   | ●  | ●  | ●  | ●  | 98989670              | 117,00 |
|   | 6 м         |                      | ●         | ●   | ●   | ●   | ●   | ●   | ●  | ●  | ●  | ●  | 98989668 <sup>A</sup> | 90,00  |
|   | 4 м         |                      | ●         | ●   | ●   | ●   | ●   | ●   | ●  | ●  | ●  | ●  | 98989666              | 73,00  |
|   | 3 м         |                      | ●         | ●   | ●   | ●   | ●   | ●   | ●  | ●  | ●  | ●  | 98989664 <sup>A</sup> | 60,00  |
| 2. Фланцевое колено, DIN                              | DN50        |                      | ●         | ●   |     |     |     |     |    |    |    |    | 96922609              | 22,00  |
|   | DN80        |                      |           |     | ●   | ●   | ●   |     |    |    |    |    | 96922610              | 37,00  |
|   | DN100       |                      |           |     |     |     | ●   | ●   | ●  |    |    |    | 96922611              | 46,00  |
|   | DN150       |                      |           |     |     |     |     |     |    | ●  | ●  |    | 96922612              | 184,00 |
| 3. Колено для шланга                                  | 50 мм       |                      | ●         | ●   |     |     |     |     |    |    |    |    | 96922617              | 17,00  |
|   | 80 мм       |                      |           |     | ●   | ●   | ●   |     |    |    |    |    | 96922618              | 26,00  |
|   | 100 мм      |                      |           |     |     |     | ●   | ●   | ●  |    |    |    | 96922619              | 65,00  |
|   | 150 мм      |                      |           |     |     |     |     |     |    | ●  | ●  |    | 96922620              | 79,00  |
| 4. Автоматическая трубная муфта для фланца DIN        | 50 мм 1"    |                      | ●         | ●   |     |     |     |     |    |    |    |    | 96922625              | 88,00  |
|   | 80 мм 1"    |                      |           |     | ●   | ●   | ●   |     |    |    |    |    | 96936832              | 146,00 |
|   | 100 мм 1 ¼" |                      |           |     |     |     | ●   | ●   | ●  |    |    |    | 96922627              | 219,00 |
|   | 150 мм 1 ½" |                      |           |     |     |     |     |     |    | ●  | ●  |    | 96922628              | 520,00 |
| 5. Кольцевое основание, включая болты и шайбы         | 80 мм       |                      |           |     |     | ●   | ●   |     |    |    |    |    | 96936843              | 22,00  |
|   | 100 мм      |                      |           |     |     |     |     | ●   | ●  | ●  |    |    | 96936844              | 34,00  |
|   | 150 мм      |                      |           |     |     |     |     |     |    |    | ●  | ●  | 96936845              | 287,00 |

**Перечень дополнительных опций для насосов DPK. Стоимость – по запросу. № продукта при заказе.**

- Стандартный кабель длиной 15, 20, 25, 30, 40 м.
- Исполнение рабочего колеса из нержавеющей стали AISI 304 или AISI 316, высокохромистой нержавеющей стали.  
Для DPK.V доступно исполнение рабочего колеса из нержавеющей стали AISI 316.
- Класс изоляции H.
- Датчик влажности для насосов мощностью до 3,7 кВт.
- Протокол заводских испытаний.

<sup>A</sup> – поддерживается складской запас готового продукта; <sup>B</sup> – поддерживается складской запас компонентов для сборки продукта.

Цены указаны на условиях «склад-Москва» без НДС.

Рекомендованные розничные цены с 01.03.2020.

Информация, размещенная в Прайс-листе, не является публичной офертой.

## Насосы для водоотведения при строительных и дренажных работах

Откачивание загрязненной воды в тоннелях, на строительных площадках, прудовых хозяйствах, объектах ЖКХ

- > Высокая износостойкость благодаря специально подобранным материалам

- > Простота монтажа

- > Широкий диапазон рабочих характеристик

- > DWK.E — наличие охлаждающего кожуха



- > Система тройной защиты кабельного ввода

- > Удобство в обслуживании и эксплуатации

- > Не требуется дополнительный кабель для подключения датчиков защиты

- > Опционально – рабочее колесо и сетчатый фильтр на всасывании из высокохромистой стали

Цены указаны на условиях «склад-Москва» без НДС.  
Рекомендованные розничные цены с 01.03.2020.

**Дренажные насосы DWK моноблочного типа в чугунном корпусе**

Рабочее колесо полуоткрытое (исполнение «О») или закрытое (исполнение «Е»). Максимальное число пусков в час – 30. Длина кабеля 10 м. Защита электродвигателя: датчик влажности (5,5 кВт и выше), термовыключатель.



- Перекачиваемая жидкость:** Дренажные, поверхностные, грунтовые и воды с повышенным содержанием абразивных веществ без крупных и длинноволоконистых включений.
- Температура перекачиваемой жидкости:** 0 ... +40 °С.
- Материалы:** Корпус электродвигателя и корпус насоса – чугун, рабочее колесо – чугун (стандартное исполнение), рабочее колесо и сетчатый фильтр на всасывании – высокохромистая нержавеющая сталь (исполнение «R»).
- Номинальное напряжение:** 3 x 380-415 В.
- Номинальное частота:** 50 Гц.
- Степень защиты:** IP68.
- Класс изоляции:** F.
- Скорость вращения:** 2800 об/мин.

**DWK.O с полуоткрытым рабочим колесом в стандартном исполнении. Прямой пуск**

Группа продукта J5

| Тип продукта          | Мощность P <sub>2</sub> , кВт | Номинальный ток I <sub>n</sub> , А | Напорный патрубок | Свободный проход, мм | Вес, кг | № продукта | EUR     |
|-----------------------|-------------------------------|------------------------------------|-------------------|----------------------|---------|------------|---------|
| DWK.O.6.50.075.5.0D   | 0,75                          | 2                                  | Фланец DN50       | 6                    | 31      | 96922639   | 575,00  |
| DWK.O.6.50.15.5.0D    | 1,5                           | 3,6                                | Фланец DN50       | 6                    | 41      | 96922641   | 603,00  |
| DWK.O.6.80.15.5.0D    | 1,5                           | 3,6                                | Фланец DN80       | 6                    | 41      | 96922643   | 633,00  |
| DWK.O.6.50.22.5.0D    | 2,2                           | 5,1                                | Фланец DN50       | 6                    | 45      | 96922645   | 651,00  |
| DWK.O.6.80.22.5.0D    | 2,2                           | 5,1                                | Фланец DN80       | 6                    | 45      | 96922647   | 684,00  |
| DWK.O.10.80.37.5.0D   | 3,7                           | 8,2                                | Фланец DN80       | 10                   | 81      | 96922649   | 994,00  |
| DWK.O.10.100.37.5.0D  | 3,7                           | 8,2                                | Фланец DN100      | 10                   | 81      | 96922651   | 1044,00 |
| DWK.O.13.80.55.5.0D   | 5,5                           | 11,9                               | Фланец DN80       | 13                   | 110     | 96922653   | 1424,00 |
| DWK.O.13.100.55.5.0D  | 5,5                           | 11,9                               | Фланец DN100      | 13                   | 110     | 96922655   | 1495,00 |
| DWK.O.13.100.75.5.0D  | 7,5                           | 16                                 | Фланец DN100      | 13                   | 156     | 96922657   | 1549,00 |
| DWK.O.13.150.75.5.0D  | 7,5                           | 16                                 | Фланец DN150      | 13                   | 156     | 96922659   | 1626,00 |
| DWK.O.13.100.110.5.0D | 11                            | 23                                 | Фланец DN100      | 13                   | 190     | 96922661   | 2072,00 |
| DWK.O.13.150.110.5.0D | 11                            | 23                                 | Фланец DN150      | 13                   | 190     | 96922663   | 2136,00 |
| DWK.O.13.100.150.5.0D | 15                            | 31                                 | Фланец DN100      | 13                   | 195     | 96922665   | 2177,00 |
| DWK.O.13.150.150.5.0D | 15                            | 31                                 | Фланец DN150      | 13                   | 195     | 96922666   | 2241,00 |

**DWK.O с полуоткрытым рабочим колесом и сетчатым фильтром на всасывании из высокохромистой нержавеющей стали (исполнение «R»). Прямой пуск**

Группа продукта J5

| Тип продукта            | Мощность P <sub>2</sub> , кВт | Номинальный ток I <sub>n</sub> , А | Напорный патрубок | Свободный проход, мм | Вес, кг | № продукта | EUR     |
|-------------------------|-------------------------------|------------------------------------|-------------------|----------------------|---------|------------|---------|
| DWK.O.6.50.075.5.0D.R   | 0,75                          | 2                                  | Патрубок Ø50      | 6                    | 31      | 96922719   | 720,00  |
| DWK.O.6.50.15.5.0D.R    | 1,5                           | 3,6                                | Патрубок Ø50      | 6                    | 41      | 96922721   | 747,00  |
| DWK.O.6.80.15.5.0D.R    | 1,5                           | 3,6                                | Патрубок Ø80      | 6                    | 41      | 96922723   | 785,00  |
| DWK.O.6.50.22.5.0D.R    | 2,2                           | 5,1                                | Патрубок Ø50      | 6                    | 45      | 96922725   | 801,00  |
| DWK.O.6.80.22.5.0D.R    | 2,2                           | 5,1                                | Патрубок Ø80      | 6                    | 45      | 96922727   | 839,00  |
| DWK.O.10.80.37.5.0D.R   | 3,7                           | 8,2                                | Патрубок Ø80      | 10                   | 81      | 96922729   | 1162,00 |
| DWK.O.10.100.37.5.0D.R  | 3,7                           | 8,2                                | Патрубок Ø100     | 10                   | 81      | 96922731   | 1221,00 |
| DWK.O.13.80.55.5.0D.R   | 5,5                           | 11,9                               | Патрубок Ø80      | 13                   | 110     | 96922733   | 1536,00 |
| DWK.O.13.100.55.5.0D.R  | 5,5                           | 11,9                               | Патрубок Ø100     | 13                   | 110     | 96922735   | 1612,00 |
| DWK.O.13.100.75.5.0D.R  | 7,5                           | 16                                 | Патрубок Ø100     | 13                   | 156     | 96922737   | 1684,00 |
| DWK.O.13.150.75.5.0D.R  | 7,5                           | 16                                 | Патрубок Ø150     | 13                   | 156     | 96922739   | 1769,00 |
| DWK.O.13.100.110.5.0D.R | 11                            | 23                                 | Патрубок Ø100     | 13                   | 190     | 96922741   | 2203,00 |
| DWK.O.13.150.110.5.0D.R | 11                            | 23                                 | Патрубок Ø150     | 13                   | 190     | 96922743   | 2269,00 |
| DWK.O.13.100.150.5.0D.R | 15                            | 31                                 | Патрубок Ø100     | 13                   | 195     | 96922745   | 2322,00 |
| DWK.O.13.150.150.5.0D.R | 15                            | 31                                 | Патрубок Ø150     | 13                   | 195     | 96922746   | 2392,00 |

Цены указаны на условиях «склад-Москва» без НДС. Рекомендованные розничные цены с 01.03.2020.

Информация, размещенная в Прайс-листе, не является публичной офертой.

**DWK.O с полуоткрытым рабочим колесом в стандартном исполнении. Пуск «звезда-треугольник»** Группа продукта J5

| Тип продукта          | Мощность P <sub>2</sub> , кВт | Номинальный ток I <sub>n</sub> , А | Напорный патрубок | Свободный проход, мм | Вес, кг | № продукта | EUR     |
|-----------------------|-------------------------------|------------------------------------|-------------------|----------------------|---------|------------|---------|
| DWK.O.13.80.55.5.1D   | 5,5                           | 11,9                               | Фланец DN80       | 13                   | 110     | 96926046   | 1424,00 |
| DWK.O.13.100.55.5.1D  | 5,5                           | 11,9                               | Фланец DN100      | 13                   | 110     | 96926048   | 1495,00 |
| DWK.O.13.100.75.5.1D  | 7,5                           | 16                                 | Фланец DN100      | 13                   | 156     | 96926050   | 1549,00 |
| DWK.O.13.150.75.5.1D  | 7,5                           | 16                                 | Фланец DN150      | 13                   | 156     | 96926052   | 1626,00 |
| DWK.O.13.100.110.5.1D | 11                            | 23                                 | Фланец DN100      | 13                   | 190     | 96926054   | 2072,00 |
| DWK.O.13.150.110.5.1D | 11                            | 23                                 | Фланец DN150      | 13                   | 190     | 96926056   | 2122,00 |
| DWK.O.13.100.150.5.1D | 15                            | 31                                 | Фланец DN100      | 13                   | 195     | 96926058   | 2177,00 |
| DWK.O.13.150.150.5.1D | 15                            | 31                                 | Фланец DN150      | 13                   | 195     | 96926060   | 2241,00 |

**DWK.O с полуоткрытым рабочим колесом и сетчатым фильтром на всасывании из высокохромистой нержавеющей стали (исполнение «R»)** Группа продукта J5

| Тип продукта            | Мощность P <sub>2</sub> , кВт | Номинальный ток I <sub>n</sub> , А | Напорный патрубок | Свободный проход, мм | Вес, кг | № продукта | EUR     |
|-------------------------|-------------------------------|------------------------------------|-------------------|----------------------|---------|------------|---------|
| DWK.O.13.80.55.5.1D.R   | 5,5                           | 11,9                               | Патрубок Ø80      | 13                   | 110     | 96926078   | 1536,00 |
| DWK.O.13.100.55.5.1D.R  | 5,5                           | 11,9                               | Патрубок Ø100     | 13                   | 110     | 96926080   | 1612,00 |
| DWK.O.13.100.75.5.1D.R  | 7,5                           | 16                                 | Патрубок Ø100     | 13                   | 156     | 96926082   | 1684,00 |
| DWK.O.13.150.75.5.1D.R  | 7,5                           | 16                                 | Патрубок Ø150     | 13                   | 156     | 96926084   | 1769,00 |
| DWK.O.13.100.110.5.1D.R | 11                            | 23                                 | Патрубок Ø100     | 13                   | 190     | 96926086   | 2203,00 |
| DWK.O.13.150.110.5.1D.R | 11                            | 23                                 | Патрубок Ø150     | 13                   | 190     | 96926088   | 2269,00 |
| DWK.O.13.100.150.5.1D.R | 15                            | 31                                 | Патрубок Ø100     | 13                   | 195     | 96926090   | 2322,00 |
| DWK.O.13.150.150.5.1D.R | 15                            | 31                                 | Патрубок Ø150     | 13                   | 195     | 96926092   | 2392,00 |

**DWK.E с закрытым рабочим колесом в стандартном исполнении. Пуск «звезда-треугольник»** Группа продукта J5

| Тип продукта          | Мощность P <sub>2</sub> , кВт | Номинальный ток I <sub>n</sub> , А | Напорный патрубок | Свободный проход, мм | Вес, кг | № продукта | EUR      |
|-----------------------|-------------------------------|------------------------------------|-------------------|----------------------|---------|------------|----------|
| DWK.E.10.100.220.5.1D | 22                            | 43                                 | Фланец DN100      | 10                   | 408     | 96922667   | 7756,00  |
| DWK.E.10.150.220.5.1D | 22                            | 43                                 | Фланец DN150      | 10                   | 417     | 96922668   | 8674,00  |
| DWK.E.10.150.300.5.1D | 30                            | 59                                 | Фланец DN150      | 10                   | 442     | 96922669   | 9496,00  |
| DWK.E.10.200.300.5.1D | 30                            | 59                                 | Фланец DN200      | 10                   | 444     | 96922670   | 9559,00  |
| DWK.E.10.150.370.5.1D | 37                            | 72                                 | Фланец DN150      | 10                   | 837     | 96922671   | 12997,00 |
| DWK.E.10.200.370.5.1D | 37                            | 72                                 | Фланец DN200      | 10                   | 839     | 96922672   | 12285,00 |
| DWK.E.10.150.450.5.1D | 45                            | 87                                 | Фланец DN150      | 10                   | 846     | 96922673   | 13292,00 |
| DWK.E.10.200.450.5.1D | 45                            | 87                                 | Фланец DN200      | 10                   | 848     | 96922674   | 13041,00 |
| DWK.E.10.150.550.5.1D | 55                            | 15                                 | Фланец DN150      | 10                   | 909     | 96922675   | 14042,00 |
| DWK.E.10.200.550.5.1D | 55                            | 15                                 | Фланец DN200      | 10                   | 911     | 96922676   | 14183,00 |
| DWK.E.10.200.750.5.1D | 75                            | 144                                | Фланец DN200      | 10                   | 961     | 96922677   | 15171,00 |
| DWK.E.10.200.900.5.1D | 90                            | 172                                | Фланец DN200      | 10                   | 1016    | 96922678   | 18825,00 |

**DWK.E с закрытым рабочим колесом и сетчатым фильтром на всасывании из высокохромистой нержавеющей стали (исполнение «R»)** Группа продукта J5

| Тип продукта            | Мощность P <sub>2</sub> , кВт | Номинальный ток I <sub>n</sub> , А | Напорный патрубок | Свободный проход, мм | Вес, кг | № продукта | EUR      |
|-------------------------|-------------------------------|------------------------------------|-------------------|----------------------|---------|------------|----------|
| DWK.E.10.100.220.5.1D.R | 22                            | 43                                 | Патрубок Ø100     | 10                   | 408     | 96922747   | 8523,00  |
| DWK.E.10.150.220.5.1D.R | 22                            | 43                                 | Патрубок Ø150     | 10                   | 417     | 96922748   | 8779,00  |
| DWK.E.10.150.300.5.1D.R | 30                            | 59                                 | Патрубок Ø150     | 10                   | 442     | 96922749   | 9616,00  |
| DWK.E.10.200.300.5.1D.R | 30                            | 59                                 | Патрубок Ø200     | 10                   | 444     | 96922750   | 9712,00  |
| DWK.E.10.150.370.5.1D.R | 37                            | 72                                 | Патрубок Ø150     | 10                   | 837     | 96922751   | 14038,00 |
| DWK.E.10.200.370.5.1D.R | 37                            | 72                                 | Патрубок Ø200     | 10                   | 839     | 96922752   | 14179,00 |
| DWK.E.10.150.450.5.1D.R | 45                            | 87                                 | Патрубок Ø150     | 10                   | 846     | 96922753   | 14926,00 |
| DWK.E.10.200.450.5.1D.R | 45                            | 87                                 | Патрубок Ø200     | 10                   | 848     | 96922754   | 15075,00 |
| DWK.E.10.150.550.5.1D.R | 55                            | 15                                 | Патрубок Ø150     | 10                   | 909     | 96922755   | 15932,00 |
| DWK.E.10.200.550.5.1D.R | 55                            | 15                                 | Патрубок Ø200     | 10                   | 911     | 96922756   | 16092,00 |
| DWK.E.10.200.750.5.1D.R | 75                            | 144                                | Патрубок Ø200     | 10                   | 961     | 96922757   | 17162,00 |
| DWK.E.10.200.900.5.1D.R | 90                            | 172                                | Патрубок Ø200     | 10                   | 1016    | 96922758   | 20516,00 |

Цены указаны на условиях «склад-Москва» без НДС.  
Рекомендованные розничные цены с 01.03.2020.

Принадлежности к насосам DWK

Группа продукта Z

| Тип продукта  | Размеры | DWK.O (кВт) |     |     |     |     |     |    |    | DWK.E (кВт) |    |    |    |    |    | № продукта | EUR                   |        |
|---|---------|-------------|-----|-----|-----|-----|-----|----|----|-------------|----|----|----|----|----|------------|-----------------------|--------|
|   |         | 0,75        | 1,5 | 2,2 | 3,7 | 5,5 | 7,5 | 11 | 15 | 22          | 30 | 37 | 45 | 55 | 75 |            |                       | 90     |
| 1. Напорный патрубок, DIN, фланцевое соединение               | DN50    | ●           | ●   | ●   |     |     |     |    |    |             |    |    |    |    |    |            | 96922567              | 20,00  |
|   | DN80    |             | ●   | ●   |     |     |     |    |    |             |    |    |    |    |    |            | 96922568              | 33,00  |
|   | DN80    |             |     |     | ●   | ●   |     |    |    |             |    |    |    |    |    |            | 96922569              | 36,00  |
|   | DN100   |             |     |     | ●   | ●   | ●   | ●  | ●  |             |    |    |    |    |    |            | 96922570              | 40,00  |
|   | DN150   |             |     |     |     |     | ●   | ●  | ●  |             |    |    |    |    |    |            | 96922571              | 66,00  |
|   | DN100   |             |     |     |     |     |     |    |    | ●           |    |    |    |    |    |            | 96922572              | 331,00 |
|   | DN150   |             |     |     |     |     |     |    |    | ●           | ●  |    |    |    |    |            | 96922573              | 349,00 |
|   | DN150   |             |     |     |     |     |     |    |    |             |    | ●  | ●  |    |    |            | 96922574              | 365,00 |
|   | DN150   |             |     |     |     |     |     |    |    |             |    |    |    | ●  |    |            | 96922575              | 399,00 |
|   | DN200   |             |     |     |     |     |     |    |    |             | ●  |    |    |    |    |            | 96922576              | 408,00 |
|   | DN200   |             |     |     |     |     |     |    |    |             |    | ●  | ●  |    |    |            | 96922577              | 418,00 |
|   | DN200   |             |     |     |     |     |     |    |    |             |    |    |    | ●  | ●  | ●          | 96922578              | 427,00 |
| 2. Напорный патрубок для шланга                               | 50 мм   | ●           | ●   | ●   |     |     |     |    |    |             |    |    |    |    |    |            | 96922591              | 19,00  |
|   | 80 мм   |             | ●   | ●   |     |     |     |    |    |             |    |    |    |    |    |            | 96922592              | 33,00  |
|   | 80 мм   |             |     |     | ●   | ●   |     |    |    |             |    |    |    |    |    |            | 96922593              | 36,00  |
|   | 100 мм  |             |     |     | ●   | ●   | ●   | ●  | ●  |             |    |    |    |    |    |            | 96922594              | 40,00  |
|   | 150 мм  |             |     |     |     |     | ●   | ●  | ●  |             |    |    |    |    |    |            | 96922595              | 67,00  |
|   | 100 мм  |             |     |     |     |     |     |    |    | ●           |    |    |    |    |    |            | 96922596              | 331,00 |
|   | 150 мм  |             |     |     |     |     |     |    |    | ●           | ●  |    |    |    |    |            | 96922597              | 349,00 |
|   | 150 мм  |             |     |     |     |     |     |    |    |             |    | ●  | ●  |    |    |            | 96922598              | 366,00 |
|   | 150 мм  |             |     |     |     |     |     |    |    |             |    |    |    | ●  |    |            | 96922599              | 399,00 |
|   | 200 мм  |             |     |     |     |     |     |    |    |             | ●  |    |    |    |    |            | 96922600              | 410,00 |
|   | 200 мм  |             |     |     |     |     |     |    |    |             |    | ●  | ●  |    |    |            | 96922601              | 419,00 |
|   | 200 мм  |             |     |     |     |     |     |    |    |             |    |    |    | ●  | ●  | ●          | 96922602              | 429,00 |
| 3. Подъёмная цепь с карабином. Нерж. сталь. До 320 кг         | 3 м     | ●           | ●   | ●   | ●   | ●   | ●   | ●  | ●  |             |    |    |    |    |    |            | 98989664 <sup>A</sup> | 60,00  |
|   | 4 м     | ●           | ●   | ●   | ●   | ●   | ●   | ●  | ●  |             |    |    |    |    |    |            | 98989666              | 73,00  |
|   | 6 м     | ●           | ●   | ●   | ●   | ●   | ●   | ●  | ●  |             |    |    |    |    |    |            | 98989668 <sup>A</sup> | 90,00  |
|   | 8 м     | ●           | ●   | ●   | ●   | ●   | ●   | ●  | ●  |             |    |    |    |    |    |            | 98989670              | 117,00 |
|   | 10 м    | ●           | ●   | ●   | ●   | ●   | ●   | ●  | ●  |             |    |    |    |    |    |            | 98989672 <sup>A</sup> | 141,00 |
| 4. Подъёмная цепь с карабином. Нержавеющая сталь. До 500 кг   | 3 м     |             |     |     |     |     |     |    |    | ●           | ●  |    |    |    |    |            | 98538175              | 91,00  |
|   | 4 м     |             |     |     |     |     |     |    |    | ●           | ●  |    |    |    |    |            | 98538176              | 110,00 |
|   | 6 м     |             |     |     |     |     |     |    |    | ●           | ●  |    |    |    |    |            | 98538177              | 146,00 |
|   | 8 м     |             |     |     |     |     |     |    |    | ●           | ●  |    |    |    |    |            | 98538178              | 193,00 |
|   | 10 м    |             |     |     |     |     |     |    |    | ●           | ●  |    |    |    |    |            | 98538179              | 217,00 |
| 5. Подъёмная цепь с карабином. Оцинкованная сталь. До 2000 кг | 4 м     |             |     |     |     |     |     |    |    |             |    | ●  | ●  | ●  | ●  | ●          | 98425784              | 305,00 |
|   | 6 м     |             |     |     |     |     |     |    |    |             |    | ●  | ●  | ●  | ●  | ●          | 98425785              | 407,00 |
|   | 8 м     |             |     |     |     |     |     |    |    |             |    | ●  | ●  | ●  | ●  | ●          | 98425786              | 517,00 |
|   | 10 м    |             |     |     |     |     |     |    |    |             |    | ●  | ●  | ●  | ●  | ●          | 98425787              | 622,00 |

Перечень дополнительных опций для насосов DWK. Стоимость – по запросу. № продукта при заказе.

- Стандартный кабель длиной 15, 20, 25, 30, 40 м.
- Исполнение рабочего колеса из нержавеющей стали AISI 304 или AISI 316, высокохромистой нержавеющей стали. Для DWK-R доступно исполнение рабочего колеса из нержавеющей стали AISI 304 или AISI 316.
- Класс изоляции H.
- Реле влажности для насосов мощностью до 3,7 кВт.
- Протокол заводских испытаний.

<sup>A</sup> – поддерживается складской запас готового продукта; <sup>B</sup> – поддерживается складской запас компонентов для сборки продукта.

Цены указаны на условиях «склад-Москва» без НДС.  
Рекомендованные розничные цены с 01.03.2020.

Информация, размещенная в Прайс-листе, не является публичной офертой.

## Канализационные насосы SEG с режущим механизмом

Перекачивание канализационных стоков по трубопроводам малого диаметра  
(для SEG.40 – от 40 мм, для SEG.50 – от 50 мм)

- › Система регулировки зазора рабочего колеса

- › Малогабаритная конструкция

### НОВИНКА!

- › SEG.50 с увеличенным диапазоном расхода до 34 м<sup>3</sup>/ч

- › Высокий КПД



- › При необходимости режущий механизм измельчает такие включения как тряпки, полотенца, предметы гигиены

- › Удобство обслуживания и монтажа: быстроразъемный хомут из нержавеющей стали для соединения корпуса с электродвигателем, двойное картриджное уплотнение вала

- › Исполнение AUTO<sub>ADAPT</sub>: Насосы со встроенными датчиками уровня, не требующие реле уровня и шкафа управления

- › Дополнительные опции – усиленный режущий механизм, реле влажности в электродвигателе

- › Герметичный электрический разъём для кабеля

## Канализационные насосы APG с режущим механизмом

Рабочее колесо полуоткрытое, с режущим механизмом. Максимальное число пусков в час – 20.  
Напорный патрубок фланцевый DN 50. Длина кабеля 10 м. Защита электродвигателя: термовыключатель в каждой обмотке.



- Перекачиваемая жидкость:** Бытовые сточные воды (с фекалиями).
- Температура перекачиваемой жидкости:** 0 ... +40 °С, кратковременно до +60 °С.
- Материалы:** Чугун (детали проточной части).
- Номинальное напряжение:** 3 x 380-415 В.
- Номинальная частота:** 50 Гц.
- Степень защиты:** IP68.
- Класс изоляции:** F.

Группа продукта J2

9

| Тип продукта       | Мощность P <sub>1</sub> /P <sub>2</sub> , кВт | Номинальный ток I <sub>n</sub> , А | Скорость вращения, об/мин | Вес, кг | № продукта | EUR            |
|--------------------|---|------------------------------------|---------------------------|---------|------------|----------------|
| <b>APG.50.48.3</b> | 5,5/4,8                                       | 10,1                               | 104                       | 2900    | 96835726   | <b>3899,00</b> |
| <b>APG.50.65.3</b> | 7,5/6,5                                       | 13,4                               | 104                       | 2900    | 96835728   | <b>3906,00</b> |
| <b>APG.50.92.3</b> | 11/9,2  | 19,1                               | 116                       | 2900    | 96835731   | <b>4333,00</b> |

**Канализационные насосы SEG с режущим механизмом**

Рабочее колесо полуоткрытое, с режущим механизмом. Максимальное число пусков в час – 30.

Напорный патрубок DN40/DN50 (SEG.40) или DN50 (SEG.50). Длина кабеля 10 м.

Защита электродвигателя: термовыключатель в обмотке.



**Перекачиваемая жидкость:** Бытовые сточные воды, в том числе с фекалиями (от частных домов и небольших локальных объектов).

**Температура перекачиваемой жидкости:** 0 ... +40 °С, кратковременно до +60 °С (не более 3 мин, кроме взрывозащищенного исполнения).

**Номинальное напряжение:** 1 x 230 В или 3 x 380-415 В.

**Номинальная частота:** 50 Гц.

**Степень защиты:** IP68.

**Класс изоляции:** F.

Группа продукта J2

| Тип продукта          | Напряжение | Мощность P <sub>1</sub> /P <sub>2</sub> , кВт | Номинальный ток I <sub>n</sub> , А | Скорость вращения, об/мин | Вес, кг | № продукта            | EUR     |
|-----------------------|------------|---|------------------------------------|---------------------------|---------|-----------------------|---------|
| SEG.40.09.2.1.502*    | 1 x 230 В  | 1,3/0,9                                       | 6                                  | 2890                      | 38      | 96075893 <sup>A</sup> | 1040,00 |
| SEG.40.09.EX.2.1.502* | 1 x 230 В  | 1,3/0,9                                       | 6                                  | 2890                      | 38      | 96075894              | 1149,00 |
| SEG.40.09.2.50B       | 3 x 400 В  | 1,3/0,9                                       | 3                                  | 2860                      | 38      | 96075897 <sup>A</sup> | 1040,00 |
| SEG.40.09.EX.2.50B    | 3 x 400 В  | 1,3/0,9                                       | 3                                  | 2860                      | 38      | 96075898 <sup>B</sup> | 1149,00 |
| SEG.40.12.2.1.502*    | 1 x 230 В  | 1,6/1,2                                       | 8                                  | 2820                      | 38      | 96075901 <sup>A</sup> | 1040,00 |
| SEG.40.12.EX.2.1.502* | 1 x 230 В  | 1,6/1,2                                       | 8                                  | 2820                      | 38      | 96075902              | 1149,00 |
| SEG.40.12.2.50B       | 3 x 400 В  | 1,6/1,2                                       | 3                                  | 2750                      | 38      | 96075905 <sup>A</sup> | 1040,00 |
| SEG.40.12.EX.2.50B    | 3 x 400 В  | 1,6/1,2                                       | 3                                  | 2750                      | 38      | 96075906 <sup>B</sup> | 1149,00 |
| SEG.40.15.2.1.502*    | 1 x 230 В  | 2,1/1,5                                       | 12                                 | 2780                      | 50      | 98280724              | 1138,00 |
| SEG.40.15.EX.2.1.502  | 1 x 230 В  | 2,1/1,5                                       | 12                                 | 2780                      | 50      | 98280725              | 1201,00 |
| SEG.40.15.2.50B       | 3 x 400 В  | 2,1/1,5                                       | 4                                  | 2700                      | 38      | 96075909 <sup>A</sup> | 1173,00 |
| SEG.40.15.EX.2.50B    | 3 x 400 В  | 2,1/1,5                                       | 4                                  | 2700                      | 38      | 96075910 <sup>B</sup> | 1251,00 |
| SEG.40.26.2.50B       | 3 x 400 В  | 3,2/2,6                                       | 6                                  | 2870                      | 57      | 96075913 <sup>A</sup> | 1455,00 |
| SEG.40.26.EX.2.50B    | 3 x 400 В  | 3,2/2,6                                       | 6                                  | 2870                      | 57      | 96075914              | 1522,00 |
| SEG.40.31.2.50B       | 3 x 400 В  | 3,7/3,1                                       | 7                                  | 2900                      | 65      | 96075915 <sup>A</sup> | 1507,00 |
| SEG.40.31.EX.2.50B    | 3 x 400 В  | 3,7/3,1                                       | 7                                  | 2900                      | 65      | 96075916 <sup>B</sup> | 1574,00 |
| SEG.40.40.2.50B       | 3 x 400 В  | 4,9/4   | 8                                  | 2830                      | 65      | 96075917 <sup>A</sup> | 1759,00 |
| SEG.40.40.EX.2.50B    | 3 x 400 В  | 4,9/4   | 8                                  | 2830                      | 65      | 96075918 <sup>B</sup> | 1836,00 |
| SEG.50.26.2.50B       | 3 x 400 В  | 3,2/2,6                                       | 6                                  | 2870                      | 64      | 99274384              | 1524,00 |
| SEG.50.26.EX.2.50B    | 3 x 400 В  | 3,2/2,6                                       | 6                                  | 2870                      | 64      | 99274385              | 1684,00 |
| SEG.50.31.2.50B       | 3 x 400 В  | 3,7/3,1                                       | 7                                  | 2900                      | 72      | 99274386              | 1578,00 |
| SEG.50.31.EX.2.50B    | 3 x 400 В  | 3,7/3,1                                       | 7                                  | 2900                      | 72      | 99274387              | 1743,00 |
| SEG.50.40.2.50B       | 3 x 400 В  | 4,9/4   | 8                                  | 2830                      | 72      | 99274388              | 1839,00 |
| SEG.50.40.EX.2.50B    | 3 x 400 В  | 4,9/4   | 8                                  | 2830                      | 72      | 99274389              | 2029,00 |

**Канализационные насосы SEG с увеличенной длиной силового кабеля 15 м**

Группа продукта J2

| Тип продукта          | Напряжение | Мощность P <sub>1</sub> /P <sub>2</sub> , кВт | Номинальный ток I <sub>n</sub> , А | Скорость вращения, об/мин | Вес, кг | № продукта | EUR     |
|-----------------------|------------|---|------------------------------------|---------------------------|---------|------------|---------|
| SEG.40.09.2.1.502*    | 1 x 230 В  | 1,3/0,9                                       | 5,8                                | 2890                      | 38      | 96076212   | 1089,00 |
| SEG.40.09.EX.2.1.502* | 1 x 230 В  | 1,3/0,9                                       | 5,8                                | 2890                      | 38      | 96076213   | 1175,00 |
| SEG.40.09.2.50B       | 3 x 400 В  | 1,3/0,9                                       | 2,6                                | 2860                      | 38      | 96076214   | 1066,00 |
| SEG.40.09.EX.2.50B    | 3 x 400 В  | 1,3/0,9                                       | 2,6                                | 2860                      | 38      | 96076215   | 1175,00 |
| SEG.40.12.2.50B       | 3 x 400 В  | 1,6/1,2                                       | 3,1                                | 2750                      | 38      | 96076218   | 1066,00 |
| SEG.40.12.EX.2.50B    | 3 x 400 В  | 1,6/1,2                                       | 3,1                                | 2750                      | 38      | 96076219   | 1175,00 |
| SEG.40.15.2.50B.C     | 3 x 400 В  | 2,1/1,5                                       | 3,8                                | 2700                      | 38      | 96076220   | 1200,00 |
| SEG.40.15.EX.2.50B    | 3 x 400 В  | 2,1/1,5                                       | 3,8                                | 2700                      | 38      | 96076221   | 1279,00 |
| SEG.40.26.2.50B       | 3 x 400 В  | 3,2/2,6                                       | 6,1                                | 2870                      | 57      | 96076222   | 1537,00 |
| SEG.40.26.EX.2.50B    | 3 x 400 В  | 3,2/2,6                                       | 6,1                                | 2870                      | 57      | 96076223   | 1550,00 |
| SEG.40.31.2.50B       | 3 x 400 В  | 3,7/3,1                                       | 6,3                                | 2900                      | 65      | 96076224   | 1535,00 |
| SEG.40.31.EX.2.50B    | 3 x 400 В  | 3,7/3,1                                       | 6,3                                | 2900                      | 65      | 96076225   | 1602,00 |
| SEG.40.40.2.50B       | 3 x 400 В  | 4,9/4   | 8,2                                | 2830                      | 65      | 96076226   | 1787,00 |
| SEG.40.40.EX.2.50B    | 3 x 400 В  | 4,9/4   | 8,2                                | 2830                      | 65      | 96076227   | 1874,00 |

\* Возможно использование только со шкафом управления GRUNDFOS.

EX – взрывозащищенное исполнение.

<sup>A</sup> – поддерживается складской запас готового продукта; <sup>B</sup> – поддерживается складской запас компонентов для сборки продукта.

Цены указаны на условиях «склад-Москва» без НДС.  
Рекомендованные розничные цены с 01.03.2020.



**Канализационные насосы SEG с режущим механизмом в исполнении AUTO<sub>ADAPT</sub> со встроенными датчиками уровня**

Длина кабеля 10 м.

Группа продукта J 2

| Тип продукта           | Напряжение | Мощность<br>P <sub>1</sub> /P <sub>2</sub> , кВт | Номинальный ток<br>I <sub>n</sub> , А | Скорость вращения,<br>об/мин | Вес,<br>кг | № продукта            | EUR     |
|------------------------|------------|--|---------------------------------------|------------------------------|------------|-----------------------|---------|
| SEG.40.09.E.2.1.502    | 1 x 230 В  | 1,4/0,9  | 6,2                                   | 2890                         | 38         | 96878505 <sup>B</sup> | 1581,00 |
| SEG.40.09.E.EX.2.1.502 | 1 x 230 В  | 1,4/0,9  | 6,2                                   | 2890                         | 38         | 96878507              | 1723,00 |
| SEG.40.09.E.2.50B      | 3 x 400 В  | 1,4/0,9  | 2,7                                   | 2860                         | 38         | 96878506              | 1581,00 |
| SEG.40.09.E.EX.2.50B   | 3 x 400 В  | 1,4/0,9  | 2,7                                   | 2860                         | 38         | 96878508              | 1723,00 |
| SEG.40.12.E.2.1.502    | 1 x 230 В  | 1,8/1,2  | 8,2                                   | 2820                         | 38         | 96878509 <sup>B</sup> | 1581,00 |
| SEG.40.12.E.EX.2.1.502 | 1 x 230 В  | 1,8/1,2  | 8,2                                   | 2820                         | 38         | 96878512              | 1723,00 |
| SEG.40.12.E.2.50B      | 3 x 400 В  | 1,8/1,2  | 3,2                                   | 2750                         | 38         | 96878510              | 1581,00 |
| SEG.40.12.E.EX.2.50B   | 3 x 400 В  | 1,8/1,2  | 3,2                                   | 2750                         | 38         | 96878513              | 1723,00 |
| SEG.40.15.E.2.1.502    | 1 x 230 В  | 2,1/1,5  | 12                                    | 2780                         | 50         | 98280726              | 1721,00 |
| SEG.40.15.E.2.50B      | 3 x 400 В  | 2,3/1,5  | 3,8                                   | 2700                         | 38         | 96878514              | 1721,00 |
| SEG.40.15.E.EX.2.50B   | 3 x 400 В  | 2,3/1,5  | 3,8                                   | 2700                         | 38         | 96878515              | 1810,00 |
| SEG.40.26.E.2.50B      | 3 x 400 В  | 3,7/2,6  | 6,1                                   | 2870                         | 57         | 96878516              | 2053,00 |
| SEG.40.26.E.EX.2.50B   | 3 x 400 В  | 3,7/2,6  | 6,1                                   | 2870                         | 57         | 96878517              | 2142,00 |
| SEG.40.31.E.2.50B      | 3 x 400 В  | 3,9/3,1  | 6,3                                   | 2900                         | 65         | 96878518              | 2104,00 |
| SEG.40.31.E.EX.2.50B   | 3 x 400 В  | 3,9/3,1  | 6,3                                   | 2900                         | 65         | 96878519              | 2193,00 |
| SEG.40.40.E.2.50B      | 3 x 400 В  | 5,2/4  | 8,2                                   | 2830                         | 65         | 96878520              | 2345,00 |
| SEG.40.40.E.EX.2.50B   | 3 x 400 В  | 5,2/4  | 8,2                                   | 2830                         | 65         | 96878521              | 2448,00 |
| SEG.50.26.E.2.50B      | 3 x 400 В  | 3,2/2,6  | 6                                     | 2870                         | 59         | 99274434              | 2146,00 |
| SEG.50.26.E.EX.2.50B   | 3 x 400 В  | 3,2/2,6  | 6                                     | 2870                         | 59         | 99274435              | 2249,00 |
| SEG.50.31.E.2.50B      | 3 x 400 В  | 3,7/3,1  | 7                                     | 2900                         | 67         | 99274436              | 2199,00 |
| SEG.50.31.E.EX.2.50B   | 3 x 400 В  | 3,7/3,1  | 7                                     | 2900                         | 67         | 99274437              | 2319,00 |
| SEG.50.40.E.2.50B      | 3 x 400 В  | 4,9/4  | 8                                     | 2830                         | 67         | 99274438              | 2451,00 |
| SEG.50.40.E.EX.2.50B   | 3 x 400 В  | 4,9/4  | 8                                     | 2830                         | 67         | 99274439              | 2578,00 |

EX – взрывозащищенное исполнение.

**Приложение Grundfos GO Remote и модуль связи MI**Предназначено для беспроводной настройки и контроля параметров насосов AUTO<sub>ADAPT</sub>.

См. раздел 11 «Системы управления, автоматика, принадлежности».

**Интерфейс передачи данных CIU, принадлежности**Предназначен для управления насосами AUTO<sub>ADAPT</sub> по промышленным протоколам связи.

См. раздел 11 «Системы управления, автоматика, принадлежности».

**Перечень дополнительных опций для насосов SEG. Стоимость – по запросу. № продукта при заказе.**

1. Стандартный кабель длиной 15, 20, 25, 30, 40, 50 м.
2. Экранированный кабель длиной 15, 20, 25, 30, 40 м.
3. Уплотнительные кольца из FKM (стандартное исполнение – NBR), рекомендуются при перекачке воды с нефтепродуктами.
4. Покраска наружных поверхностей в черный, красный, иной цвет.
5. Покрывание наружных поверхностей увеличенной толщины 300 или 450 мкм.
6. Реле влажности в нижней части электродвигателя.
7. Специальная или дополнительная заводская табличка.
8. Усиленный режущий механизм.
9. Протокол заводских испытаний.

<sup>A</sup> – поддерживается складской запас готового продукта; <sup>B</sup> – поддерживается складской запас компонентов для сборки продукта.Цены указаны на условиях «склад-Москва» без НДС.  
Рекомендованные розничные цены с 01.03.2020.

Информация, размещенная в Прайс-листе, не является публичной офертой.

## Канализационные насосы из чугуна и нержавеющей стали

Перекачивание сточных вод в муниципальных и промышленных системах, в том числе с фекалиями

- > Широкий рабочий диапазон при высоком КПД
- > Удобство обслуживания и монтажа: быстроразъемный хомут из нержавеющей стали для соединения корпуса с электродвигателем, двойное картриджное уплотнение вала



- > SE1, SEV: Уникальная система охлаждения электродвигателя – возможность использования как для сухого, так и погружного монтажа



- > Варианты исполнения рабочего колеса: одноканальное или свободно-вихревое
- > Различные варианты исполнения из нержавеющей стали
- > Кабельный ввод со штекерным разъемом
- > Сенсорная версия с дополнительными устройствами защиты и контроля: датчик влажности в масляной камере, датчик Pt 1000 в статоре, реле влажности
- > Исполнение AUTO<sub>ADAPT</sub>: Насосы со встроенными датчиками уровня, не требующие реле уровня и шкаф управления

Цены указаны на условиях «склад-Москва» без НДС.  
Рекомендованные розничные цены с 01.03.2020.

**Погружные насосы SL1.50**

Рабочее колесо одноканальное. Свободный проход 50 мм. Максимальное число пусков в час – 30.  
Длина кабеля 10 м. Защита электродвигателя: термовыключатель в каждой обмотке.



- Перекачиваемая жидкость:** Дренажные, поверхностные, промышленные и бытовые сточные воды (без фекалий).  
**Температура перекачиваемой жидкости:** 0 ... +40 °С, кратковременно до +60 °С (не более 3 мин, кроме взрывозащищенного исполнения).  
**Материалы:** Чугун (детали проточной части).  
**Номинальная частота:** 50 Гц.  
**Степень защиты:** IP68.  
**Класс изоляции:** F.

Группа продукта J1

| Тип продукта                    | Напряжение | Мощность P <sub>1</sub> /P <sub>2</sub> , кВт | Номинальный ток I <sub>n</sub> , А | Напорный патрубок | Скорость вращения, об/мин | Вес, кг | № продукта            | EUR            |
|---------------------------------|------------|---|------------------------------------|-------------------|---------------------------|---------|-----------------------|----------------|
| <b>SL1.50.65.09.2.1.502*</b>    | 1 x 230 В  | 1,3/0,9                                       | 6,1                                | DN 65             | 2920                      | 48      | 96106562              | <b>919,00</b>  |
| <b>SL1.50.65.09.EX.2.1.502*</b> | 1 x 230 В  | 1,3/0,9                                       | 6,1                                | DN 65             | 2920                      | 48      | 96106563              | <b>1033,00</b> |
| <b>SL1.50.65.09.2.50B</b>       | 3 x 400 В  | 1,4/0,9                                       | 2,8                                | DN 65             | 2920                      | 48      | 96106566 <sup>B</sup> | <b>919,00</b>  |
| <b>SL1.50.65.09.EX.2.50B</b>    | 3 x 400 В  | 1,4/0,9                                       | 2,8                                | DN 65             | 2920                      | 48      | 96106568              | <b>1033,00</b> |
| <b>SL1.50.65.11.2.1.502*</b>    | 1 x 230 В  | 1,6/1,1                                       | 7,4                                | DN 65             | 2830                      | 48      | 96104125              | <b>1023,00</b> |
| <b>SL1.50.65.11.EX.2.1.502*</b> | 1 x 230 В  | 1,6/1,1                                       | 7,4                                | DN 65             | 2830                      | 48      | 96104126              | <b>1156,00</b> |
| <b>SL1.50.65.11.2.50B</b>       | 3 x 400 В  | 1,6/1,1                                       | 3,1                                | DN 65             | 2830                      | 48      | 96104129 <sup>B</sup> | <b>1023,00</b> |
| <b>SL1.50.65.11.EX.2.50B</b>    | 3 x 400 В  | 1,6/1,1                                       | 3,1                                | DN 65             | 2830                      | 48      | 96104131              | <b>1107,00</b> |
| <b>SL1.50.65.15.2.50B</b>       | 3 x 400 В  | 2,2/1,5                                       | 3,8                                | DN 65             | 2720                      | 48      | 96104118 <sup>A</sup> | <b>1276,00</b> |
| <b>SL1.50.65.15.EX.2.50B</b>    | 3 x 400 В  | 2,2/1,5                                       | 3,8                                | DN 65             | 2720                      | 48      | 96104120              | <b>1389,00</b> |

\* Возможно использование только со шкафом управления GRUNDFOS

**Насосы с поплавковым выключателем**

В комплект поставки входят насос с кабелем 10 м, поплавковый выключатель с кабелем 10 м, блок управления CU 100 с автоматом защиты электродвигателя.

Группа продукта J1

| Тип продукта                  | Напряжение | Мощность P <sub>1</sub> /P <sub>2</sub> , кВт | Номинальный ток I <sub>n</sub> , А | Напорный патрубок | Скорость вращения, об/мин | Вес, кг | № продукта | EUR            |
|-------------------------------|------------|---|------------------------------------|-------------------|---------------------------|---------|------------|----------------|
| <b>SL1.50.65.09.A.2.1.502</b> | 1 x 230 В  | 1,3/0,9                                       | 6,1                                | DN 65             | 2920                      | 48      | 96106564   | <b>1279,00</b> |
| <b>SL1.50.65.09.A.2.50B</b>   | 3 x 400 В  | 1,4/0,9                                       | 2,8                                | DN 65             | 2920                      | 48      | 96106570   | <b>1167,00</b> |
| <b>SL1.50.65.11.A.2.1.502</b> | 1 x 230 В  | 1,6/1,1                                       | 7,4                                | DN 65             | 2830                      | 48      | 96104127   | <b>1289,00</b> |
| <b>SL1.50.65.11.A.2.50B</b>   | 3 x 400 В  | 1,6/1,1                                       | 3,1                                | DN 65             | 2830                      | 48      | 96104133   | <b>1289,00</b> |
| <b>SL1.50.65.15.A.2.50B</b>   | 3 x 400 В  | 2,2/1,5                                       | 3,8                                | DN 65             | 2720                      | 48      | 96104122   | <b>1542,00</b> |

**Насосы AUTO<sub>ADAPT</sub> со встроенными датчиками уровня**

Насосы имеют встроенный контроллер, один аналоговый датчик абсолютного давления, один датчик «сухого» хода (взрывозащищенные насосы оснащены двумя датчиками), датчики PT1000.

Группа продукта J1

| Тип продукта                     | Напряжение | Мощность P <sub>1</sub> /P <sub>2</sub> , кВт | Номинальный ток I <sub>n</sub> , А | Напорный патрубок | Скорость вращения, об/мин | Вес, кг | № продукта | EUR            |
|----------------------------------|------------|---|------------------------------------|-------------------|---------------------------|---------|------------|----------------|
| <b>SL1.50.65.09.E.2.1.502</b>    | 1 x 230 В  | 1,3/0,9                                       | 6,1                                | DN 65             | 2920                      | 48      | 96878450   | <b>1417,00</b> |
| <b>SL1.50.65.09.E.EX.2.1.502</b> | 1 x 230 В  | 1,3/0,9                                       | 6,1                                | DN 65             | 2920                      | 48      | 96878452   | <b>1561,00</b> |
| <b>SL1.50.65.09.E.2.50B</b>      | 3 x 400 В  | 1,4/0,9                                       | 2,8                                | DN 65             | 2920                      | 52      | 96878451   | <b>1417,00</b> |
| <b>SL1.50.65.09.E.EX.2.50B</b>   | 3 x 400 В  | 1,4/0,9                                       | 2,8                                | DN 65             | 2920                      | 52      | 96878453   | <b>1561,00</b> |
| <b>SL1.50.65.11.E.2.1.502</b>    | 1 x 230 В  | 1,6/1,1                                       | 7,4                                | DN 65             | 2830                      | 50      | 96878454   | <b>1531,00</b> |
| <b>SL1.50.65.11.E.EX.2.1.502</b> | 1 x 230 В  | 1,6/1,1                                       | 7,4                                | DN 65             | 2830                      | 50      | 96878456   | <b>1674,00</b> |
| <b>SL1.50.65.11.E.2.50B</b>      | 3 x 400 В  | 1,6/1,1                                       | 3,1                                | DN 65             | 2830                      | 42      | 96878455   | <b>1531,00</b> |
| <b>SL1.50.65.11.E.EX.2.50B</b>   | 3 x 400 В  | 1,6/1,1                                       | 3,1                                | DN 65             | 2830                      | 42      | 96878457   | <b>1674,00</b> |
| <b>SL1.50.65.15.E.2.50B</b>      | 3 x 400 В  | 2,2/1,5                                       | 3,8                                | DN 65             | 2720                      | 48      | 96878458   | <b>1749,00</b> |
| <b>SL1.50.65.15.E.EX.2.50B</b>   | 3 x 400 В  | 2,2/1,5                                       | 3,8                                | DN 65             | 2720                      | 48      | 96878472   | <b>1890,00</b> |

EX – взрывозащищенное исполнение.

**Приложение Grundfos GO Remote и модуль связи MI**

Предназначено для беспроводной настройки и контроля параметров насосов AUTO<sub>ADAPT</sub>.  
См. раздел 11 «Системы управления, автоматика, принадлежности».

**Интерфейс передачи данных CIU, принадлежности**

Предназначен для управления насосами AUTO<sub>ADAPT</sub> по промышленным протоколам связи.  
См. раздел 11 «Системы управления, автоматика, принадлежности».

<sup>A</sup> – поддерживается складской запас готового продукта; <sup>B</sup> – поддерживается складской запас компонентов для сборки продукта.

Цены указаны на условиях «склад-Москва» без НДС.  
Рекомендованные розничные цены с 01.03.2020.

Информация, размещенная в Прайс-листе, не является публичной офертой.

**Погружные насосы SLV.65**

Рабочее колесо вихревое. Свободный проход 65 мм. Максимальное число пусков в час – 30.  
 Длина кабеля 10 м. Защита электродвигателя: термовыключатель в каждой обмотке.



**Перекачиваемая жидкость:** Дренажные, поверхностные, промышленные и бытовые сточные воды (в том числе с фекалиями – в локальных сетях).

**Температура перекачиваемой жидкости:** 0 ... +40 °С, кратковременно до +60 °С (не более 3 мин, кроме взрывозащищенного исполнения).

**Материалы:** Чугун (детали проточной части).

**Номинальная частота:** 50 Гц.

**Степень защиты:** IP68.

**Класс изоляции:** F.

Группа продукта J1

| Тип продукта             | Напряжение | Мощность P <sub>1</sub> /P <sub>2</sub> , кВт | Номинальный ток I <sub>n</sub> , А | Напорный патрубок | Скорость вращения, об/мин | Вес, кг | № продукта            | EUR     |
|--------------------------|------------|---|------------------------------------|-------------------|---------------------------|---------|-----------------------|---------|
| SLV.65.65.09.2.1.502*    | 1 x 230 В  | 1,3/0,9                                       | 6,1                                | DN 65             | 2870                      | 41      | 96115119              | 874,00  |
| SLV.65.65.09.Ех.2.1.502* | 1 x 230 В  | 1,3/0,9                                       | 6,1                                | DN 65             | 2870                      | 41      | 96115120              | 1004,00 |
| SLV.65.65.09.2.50B       | 3 x 400 В  | 1,4/0,9                                       | 2,8                                | DN 65             | 2870                      | 41      | 96115123              | 874,00  |
| SLV.65.65.09.Ех.2.50B    | 3 x 400 В  | 1,4/0,9                                       | 2,8                                | DN 65             | 2870                      | 41      | 96115124              | 1004,00 |
| SLV.65.65.11.2.1.502*    | 1 x 230 В  | 1,6/1,1                                       | 7,4                                | DN 65             | 2830                      | 41      | 96106573              | 979,00  |
| SLV.65.65.11.Ех.2.1.502* | 1 x 230 В  | 1,6/1,1                                       | 7,4                                | DN 65             | 2830                      | 41      | 96106574              | 1113,00 |
| SLV.65.65.11.2.50B       | 3 x 400 В  | 1,6/1,1                                       | 3,1                                | DN 66             | 2830                      | 41      | 96106577 <sup>а</sup> | 959,00  |
| SLV.65.65.11.Ех.2.50B    | 3 x 400 В  | 1,6/1,1                                       | 3,1                                | DN 65             | 2830                      | 41      | 96106578              | 1113,00 |
| SLV.65.65.15.2.50B       | 3 x 400 В  | 2,2/1,5                                       | 3,8                                | DN 65             | 2720                      | 41      | 96104192 <sup>б</sup> | 1242,00 |
| SLV.65.65.15.Ех.2.50B    | 3 x 400 В  | 2,2/1,5                                       | 3,8                                | DN 65             | 2720                      | 41      | 96104193              | 1349,00 |

\* Возможно использование только со шкафом управления GRUNDFOS

**Насосы с поплавковым выключателем**

В комплект поставки входят насос с кабелем 10 м, поплавковый выключатель с кабелем 10 м, блок управления CU 100 с автоматом защиты электродвигателя.

Группа продукта J1

| Тип продукта           | Напряжение | Мощность P <sub>1</sub> /P <sub>2</sub> , кВт | Номинальный ток I <sub>n</sub> , А | Напорный патрубок | Скорость вращения, об/мин | Вес, кг | № продукта | EUR     |
|------------------------|------------|---|------------------------------------|-------------------|---------------------------|---------|------------|---------|
| SLV.65.65.09.A.2.1.502 | 1 x 230 В  | 1,3/0,9                                       | 6,1                                | DN 65             | 2870                      | 41      | 96115121   | 1110,00 |
| SLV.65.65.09.A.2.50B   | 3 x 400 В  | 1,4/0,9                                       | 2,8                                | DN 65             | 2870                      | 41      | 96115125   | 1110,00 |
| SLV.65.65.11.A.2.1.502 | 1 x 230 В  | 1,6/1,1                                       | 7,4                                | DN 65             | 2830                      | 41      | 96106575   | 1215,00 |
| SLV.65.65.11.A.2.50B   | 3 x 400 В  | 1,6/1,1                                       | 3,1                                | DN 65             | 2830                      | 41      | 96106579   | 1215,00 |
| SLV.65.65.15.A.2.50B   | 3 x 400 В  | 2,2/1,5                                       | 3,8                                | DN 65             | 2720                      | 41      | 96104194   | 1479,00 |

**Насосы AUTO<sub>ADAPT</sub> со встроенными датчиками уровня**

Насосы имеют встроенный контроллер, один аналоговый датчик абсолютного давления, один датчик «сухого» хода (взрывозащищенные насосы оснащены двумя датчиками), датчики PT1000.

Группа продукта J1



| Тип продукта              | Напряжение | Мощность P <sub>1</sub> /P <sub>2</sub> , кВт | Номинальный ток I <sub>n</sub> , А | Напорный патрубок | Скорость вращения, об/мин | Вес, кг | № продукта | EUR     |
|---------------------------|------------|---|------------------------------------|-------------------|---------------------------|---------|------------|---------|
| SLV.65.65.09.E.2.1.502    | 1 x 230 В  | 1,3/0,9                                       | 6,1                                | DN 65             | 2870                      | 41      | 96878474   | 1392,00 |
| SLV.65.65.09.E.Ех.2.1.502 | 1 x 230 В  | 1,3/0,9                                       | 6,1                                | DN 65             | 2870                      | 41      | 96878476   | 1534,00 |
| SLV.65.65.09.E.2.50B      | 3 x 400 В  | 1,4/0,9                                       | 2,8                                | DN 65             | 2870                      | 52      | 96878475   | 1392,00 |
| SLV.65.65.09.E.Ех.2.50B   | 3 x 400 В  | 1,4/0,9                                       | 2,8                                | DN 65             | 2870                      | 52      | 96878477   | 1533,00 |
| SLV.65.65.11.E.2.1.502    | 1 x 230 В  | 1,6/1,1                                       | 7,4                                | DN 65             | 2830                      | 41      | 96882685   | 1493,00 |
| SLV.65.65.11.E.Ех.2.1.502 | 1 x 230 В  | 1,6/1,1                                       | 7,4                                | DN 65             | 2830                      | 41      | 96878480   | 1636,00 |
| SLV.65.65.11.E.2.50B      | 3 x 400 В  | 1,6/1,1                                       | 3,1                                | DN 65             | 2830                      | 65      | 96882686   | 1493,00 |
| SLV.65.65.11.E.Ех.2.50B   | 3 x 400 В  | 1,6/1,1                                       | 3,1                                | DN 65             | 2830                      | 65      | 96878481   | 1636,00 |
| SLV.65.65.15.E.2.50B      | 3 x 400 В  | 2,2/1,5                                       | 3,8                                | DN 65             | 2720                      | 41      | 96878503   | 1709,00 |
| SLV.65.65.15.E.Ех.2.50B   | 3 x 400 В  | 2,2/1,5                                       | 3,8                                | DN 65             | 2720                      | 41      | 96878504   | 1849,00 |

ЕХ – взрывозащищенное исполнение.

**Приложение Grundfos GO Remote и модуль связи MI**

Предназначено для беспроводной настройки и контроля параметров насосов AUTO<sub>ADAPT</sub>.  
 См. раздел 11 «Системы управления, автоматика, принадлежности».

**Интерфейс передачи данных CIU, принадлежности**

Предназначен для управления насосами AUTO<sub>ADAPT</sub> по промышленным протоколам связи.  
 См. раздел 11 «Системы управления, автоматика, принадлежности».

<sup>а</sup> – поддерживается складской запас готового продукта; <sup>б</sup> – поддерживается складской запас компонентов для сборки продукта.

Цены указаны на условиях «склад-Москва» без НДС.  
 Рекомендованные розничные цены с 01.03.2020.

**Погружные насосы SL1.50**

Рабочее колесо одноканальное. Свободный проход 50 мм. Максимальное число пусков в час – 20. Длина кабеля 10 м. Защита электродвигателя: термовыключатель в каждой обмотке, реле влажности.



**Перекачиваемая жидкость:** Дренажные, поверхностные, промышленные и бытовые сточные воды (без фекалий).

**Температура**

**перекачиваемой жидкости:** 0 ... +40 °С, кратковременно до +60 °С (не более 3 мин, кроме взрывозащищенного исполнения).

**Материалы:** Чугун (детали проточной части).

**Номинальное напряжение:** 3 x 380-415 В.

**Номинальная частота:** 50 Гц.

**Степень защиты:** IP68.

**Класс изоляции:** H.

Группа продукта J2

9

| Тип продукта            | Мощность P <sub>1</sub> /P <sub>2</sub> , кВт | Номинальный ток I <sub>n</sub> , А | Напорный патрубок | Всасывающий патрубок | Скорость вращения, об/мин | Вес, кг | № продукта            | EUR     |
|-------------------------|---|------------------------------------|-------------------|----------------------|---------------------------|---------|-----------------------|---------|
| SL1.50.65.22.2.50D.C    | 2,9/2,2                                       | 5,4                                | DN 65             | DN 65                | 2900                      | 64      | 98624257 <sup>В</sup> | 1505,00 |
| SL1.50.65.22.Ех.2.50D.C | 2,9/2,2                                       | 5,4                                | DN 65             | DN 65                | 2900                      | 64      | 98626698              | 1587,00 |
| SL1.50.65.30.2.50D.C    | 3,8/3   | 7,4                                | DN 65             | DN 65                | 2909                      | 92      | 98624258 <sup>В</sup> | 1725,00 |
| SL1.50.65.30.Ех.2.50D.C | 3,8/3   | 7,4                                | DN 65             | DN 65                | 2909                      | 92      | 98626699              | 1807,00 |
| SL1.50.65.40.2.51D.C    | 4,9/4   | 8,4                                | DN 65             | DN 65                | 2930                      | 116     | 98624259 <sup>В</sup> | 1975,00 |
| SL1.50.65.40.Ех.2.51D.C | 4,9/4   | 8,4                                | DN 65             | DN 65                | 2930                      | 116     | 98626705              | 1994,00 |
| SL1.50.80.22.2.50D.C    | 2,9/2,2                                       | 5,4                                | DN 80             | DN 65                | 2900                      | 65      | 98617678 <sup>В</sup> | 1533,00 |
| SL1.50.80.22.Ех.2.50D.C | 2,9/2,2                                       | 5,4                                | DN 80             | DN 65                | 2900                      | 64      | 98617679              | 1616,00 |
| SL1.50.80.30.2.50D.C    | 3,8/3   | 7,4                                | DN 80             | DN 65                | 2909                      | 93      | 98626076 <sup>В</sup> | 1754,00 |
| SL1.50.80.30.Ех.2.50D.C | 3,8/3   | 7,4                                | DN 80             | DN 65                | 2909                      | 93      | 98626700              | 1834,00 |
| SL1.50.80.40.2.51D.C    | 4,9/4   | 8,4                                | DN 80             | DN 65                | 2930                      | 117     | 98624260 <sup>В</sup> | 1996,00 |
| SL1.50.80.40.Ех.2.51D.C | 4,9/4   | 8,4                                | DN 80             | DN 65                | 2930                      | 117     | 98626708              | 2021,00 |

**Сенсорная версия с дополнительными датчиками: датчик WIO контроля воды в масляной камере, датчик Pt 1000 в обмотке статора**

Требуется шкаф управления с модулем Ю 113 на каждый насос.

Группа продукта J2

| Тип продукта              | Мощность P <sub>1</sub> /P <sub>2</sub> , кВт | Номинальный ток I <sub>n</sub> , А | Напорный патрубок | Всасывающий патрубок | Скорость вращения, об/мин | Вес, кг | № продукта | EUR     |
|---------------------------|---|------------------------------------|-------------------|----------------------|---------------------------|---------|------------|---------|
| SL1.50.65.22.A.2.50D.C    | 2,9/2,2                                       | 5,4                                | DN 65             | DN 65                | 2900                      | 64      | 98626303   | 2193,00 |
| SL1.50.65.22.A.Ех.2.50D.C | 2,9/2,2                                       | 5,4                                | DN 65             | DN 65                | 2900                      | 64      | 98626482   | 2274,00 |
| SL1.50.65.30.A.2.50D.C    | 3,8/3   | 7,4                                | DN 65             | DN 65                | 2909                      | 92      | 98626304   | 2384,00 |
| SL1.50.65.30.A.Ех.2.50D.C | 3,8/3   | 7,4                                | DN 65             | DN 65                | 2909                      | 92      | 98626483   | 2464,00 |
| SL1.50.65.40.A.2.51D.C    | 4,9/4   | 8,4                                | DN 65             | DN 65                | 2930                      | 116     | 98626316   | 2688,00 |
| SL1.50.65.40.A.Ех.2.51D.C | 4,9/4   | 8,4                                | DN 65             | DN 65                | 2930                      | 116     | 98626489   | 2688,00 |
| SL1.50.80.22.A.2.50D.C    | 2,9/2,2                                       | 5,4                                | DN 80             | DN 65                | 2900                      | 65      | 98617680   | 2222,00 |
| SL1.50.80.22.A.Ех.2.50D.C | 2,9/2,2                                       | 5,4                                | DN 80             | DN 65                | 2900                      | 64      | 98617691   | 2304,00 |
| SL1.50.80.30.A.2.50D.C    | 3,8/3   | 7,4                                | DN 80             | DN 65                | 2909                      | 93      | 98626306   | 2410,00 |
| SL1.50.80.30.A.Ех.2.50D.C | 3,8/3   | 7,4                                | DN 80             | DN 65                | 2909                      | 93      | 98626484   | 2491,00 |
| SL1.50.80.40.A.2.51D.C    | 4,9/4   | 8,4                                | DN 80             | DN 65                | 2930                      | 117     | 98626319   | 2717,00 |
| SL1.50.80.40.A.Ех.2.51D.C | 4,9/4   | 8,4                                | DN 80             | DN 65                | 2930                      | 117     | 98626492   | 2717,00 |

ЕХ – взрывозащищенное исполнение.

<sup>А</sup> – поддерживается складской запас готового продукта; <sup>В</sup> – поддерживается складской запас компонентов для сборки продукта.

**Погружные насосы SL1.80**

Рабочее колесо одноканальное. Свободный проход 80 мм. Максимальное число пусков в час – 20.  
Длина кабеля 10 м. Защита электродвигателя: термовыключатель в каждой обмотке, реле влажности.



**Перекачиваемая жидкость:** Дренажные, поверхностные, промышленные и бытовые сточные воды (в том числе с фекалиями).

**Температура перекачиваемой жидкости:** 0 ... +40 °С, кратковременно до +60 °С (не более 3 мин, кроме взрывозащищенного исполнения).

**Материалы:** Чугун (детали проточной части).

**Номинальное напряжение:** 3 x 380-415 В.

**Номинальная частота:** 50 Гц.

**Степень защиты:** IP68.

**Класс изоляции:** Н.

Группа продукта J2

| Тип продукта             | Мощность P <sub>1</sub> /P <sub>2</sub> , кВт | Номинальный ток I <sub>n</sub> , А | Напорный патрубок | Всасывающий патрубок | Скорость вращения, об/мин | Вес, кг | № продукта            | EUR     |
|--------------------------|---|------------------------------------|-------------------|----------------------|---------------------------|---------|-----------------------|---------|
| SL1.80.80.15.4.50D.C     | 1,9/1,5                                       | 4,4                                | DN 80             | DN 100               | 1452                      | 101     | 98624693 <sup>B</sup> | 1686,00 |
| SL1.80.80.15.EX.4.50D.C  | 1,9/1,5                                       | 4,4                                | DN 80             | DN 100               | 1452                      | 101     | 98626615              | 1766,00 |
| SL1.80.80.22.4.50D.C     | 2,7/2,2                                       | 6                                  | DN 80             | DN 100               | 1462                      | 108     | 98624251 <sup>B</sup> | 1984,00 |
| SL1.80.80.22.EX.4.50D.C  | 2,7/2,2                                       | 6                                  | DN 80             | DN 100               | 1462                      | 108     | 98626619              | 2063,00 |
| SL1.80.80.30.4.50D.C     | 3,7/3   | 8,5                                | DN 80             | DN 100               | 1453                      | 131     | 98624669              | 2455,00 |
| SL1.80.80.30.EX.4.50D.C  | 3,7/3   | 8,5                                | DN 80             | DN 100               | 1453                      | 131     | 98626608              | 2613,00 |
| SL1.80.80.40.4.51D.C     | 4,8/4   | 10,8                               | DN 80             | DN 100               | 1464                      | 147     | 98626052 <sup>B</sup> | 2800,00 |
| SL1.80.80.40.EX.4.51D.C  | 4,8/4   | 10,8                               | DN 80             | DN 100               | 1464                      | 147     | 98626676              | 2960,00 |
| SL1.80.80.55.4.51D.C     | 6,3/5,5                                       | 12                                 | DN 80             | DN 100               | 1463                      | 159     | 98624697 <sup>B</sup> | 3203,00 |
| SL1.80.80.55.EX.4.51D.C  | 6,3/5,5                                       | 12                                 | DN 80             | DN 100               | 1463                      | 159     | 98626647              | 3369,00 |
| SL1.80.80.75.4.51D.C     | 8,4/7,5                                       | 16,1                               | DN 80             | DN 100               | 1462                      | 196     | 98624703 <sup>B</sup> | 3656,00 |
| SL1.80.80.75.EX.4.51D.C  | 8,4/7,5                                       | 16,1                               | DN 80             | DN 100               | 1462                      | 196     | 98626687              | 3849,00 |
| SL1.80.100.15.4.50D.C    | 1,9/1,5                                       | 4,4                                | DN 100            | DN 100               | 1452                      | 101     | 98625977              | 1691,00 |
| SL1.80.100.15.EX.4.50D.C | 1,9/1,5                                       | 4,4                                | DN 100            | DN 100               | 1452                      | 101     | 98626616              | 1774,00 |
| SL1.80.100.22.4.50D.C    | 2,7/2,2                                       | 6                                  | DN 100            | DN 100               | 1462                      | 109     | 98624695 <sup>B</sup> | 1994,00 |
| SL1.80.100.22.EX.4.50D.C | 2,7/2,2                                       | 6                                  | DN 100            | DN 100               | 1462                      | 109     | 98626620              | 2093,00 |
| SL1.80.100.30.4.50D.C    | 3,7/3   | 8,5                                | DN 100            | DN 100               | 1453                      | 132     | 98625966              | 2467,00 |
| SL1.80.100.30.EX.4.50D.C | 3,7/3   | 8,5                                | DN 100            | DN 100               | 1453                      | 132     | 98626609              | 2623,00 |
| SL1.80.100.40.4.51D.C    | 4,8/4   | 10,8                               | DN 100            | DN 100               | 1464                      | 148     | 98626053 <sup>B</sup> | 2822,00 |
| SL1.80.100.40.EX.4.51D.C | 4,8/4   | 10,8                               | DN 100            | DN 100               | 1464                      | 148     | 98626677              | 2980,00 |
| SL1.80.100.55.4.51D.C    | 6,3/5,5                                       | 12                                 | DN 100            | DN 100               | 1463                      | 160     | 98626028 <sup>B</sup> | 3204,00 |
| SL1.80.100.55.EX.4.51D.C | 6,3/5,5                                       | 12                                 | DN 100            | DN 100               | 1463                      | 160     | 98626648              | 3363,00 |
| SL1.80.100.75.4.51D.C    | 8,4/7,5                                       | 16,1                               | DN 100            | DN 100               | 1462                      | 197     | 98626066 <sup>B</sup> | 3687,00 |
| SL1.80.100.75.EX.4.51D.C | 8,4/7,5                                       | 16,1                               | DN 100            | DN 100               | 1462                      | 197     | 98626688              | 3879,00 |

EX – взрывозащищенное исполнение.

<sup>A</sup> – поддерживается складской запас готового продукта; <sup>B</sup> – поддерживается складской запас компонентов для сборки продукта.

Цены указаны на условиях «склад-Москва» без НДС.  
Рекомендованные розничные цены с 01.03.2020.

**Сенсорная версия с дополнительными датчиками: датчик WIO контроля воды в масляной камере, датчик Pt 1000 в обмотке статора**

Требуется шкаф управления с модулем Ю 113 на каждый насос.

Группа продукта J2

| Тип продукта               | Мощность P <sub>1</sub> /P <sub>2</sub> , кВт | Номинальный ток I <sub>n</sub> , А | Напорный патрубок | Всасывающий патрубок | Скорость вращения, об/мин | Вес, кг | № продукта | EUR     |
|----------------------------|---|------------------------------------|-------------------|----------------------|---------------------------|---------|------------|---------|
| SL1.80.80.15.A.4.50D.C     | 1,9/1,5                                       | 4,4                                | DN 80             | DN 100               | 1452                      | 101     | 98626189   | 2402,00 |
| SL1.80.80.15.A.EX.4.50D.C  | 1,9/1,5                                       | 4,4                                | DN 80             | DN 100               | 1452                      | 101     | 98626399   | 2484,00 |
| SL1.80.80.22.A.4.50D.C     | 2,7/2,2                                       | 6                                  | DN 80             | DN 100               | 1462                      | 108     | 98624696   | 2531,00 |
| SL1.80.80.22.A.EX.4.50D.C  | 2,7/2,2                                       | 6                                  | DN 80             | DN 100               | 1462                      | 108     | 98626403   | 2613,00 |
| SL1.80.80.30.A.4.50D.C     | 3,7/3   | 8,5                                | DN 80             | DN 100               | 1453                      | 131     | 98626175   | 3177,00 |
| SL1.80.80.30.A.EX.4.50D.C  | 3,7/3   | 8,5                                | DN 80             | DN 100               | 1453                      | 131     | 98626392   | 3337,00 |
| SL1.80.80.40.A.4.51D.C     | 4,8/4   | 10,8                               | DN 80             | DN 100               | 1464                      | 147     | 98626276   | 3507,00 |
| SL1.80.80.40.A.EX.4.51D.C  | 4,8/4   | 10,8                               | DN 80             | DN 100               | 1464                      | 147     | 98626460   | 3667,00 |
| SL1.80.80.55.A.4.51D.C     | 6,3/5,5                                       | 12                                 | DN 80             | DN 100               | 1463                      | 159     | 98626246   | 3938,00 |
| SL1.80.80.55.A.EX.4.51D.C  | 6,3/5,5                                       | 12                                 | DN 80             | DN 100               | 1463                      | 159     | 98626431   | 4098,00 |
| SL1.80.80.75.A.4.51D.C     | 8,4/7,5                                       | 16,1                               | DN 80             | DN 100               | 1462                      | 196     | 98626292   | 4391,00 |
| SL1.80.80.75.A.EX.4.51D.C  | 8,4/7,5                                       | 16,1                               | DN 80             | DN 100               | 1462                      | 196     | 98626471   | 4584,00 |
| SL1.80.100.15.A.4.50D.C    | 1,9/1,5                                       | 4,4                                | DN 100            | DN 100               | 1452                      | 101     | 98626190   | 2408,00 |
| SL1.80.100.15.A.EX.4.50D.C | 1,9/1,5                                       | 4,4                                | DN 100            | DN 100               | 1452                      | 101     | 98626400   | 2489,00 |
| SL1.80.100.22.A.4.50D.C    | 2,7/2,2                                       | 6                                  | DN 100            | DN 100               | 1462                      | 109     | 98626193   | 2540,00 |
| SL1.80.100.22.A.EX.4.50D.C | 2,7/2,2                                       | 6                                  | DN 100            | DN 100               | 1462                      | 109     | 98626404   | 2621,00 |
| SL1.80.100.30.A.4.50D.C    | 3,7/3   | 8,5                                | DN 100            | DN 100               | 1453                      | 132     | 98626176   | 3192,00 |
| SL1.80.100.30.A.EX.4.50D.C | 3,7/3   | 8,5                                | DN 100            | DN 100               | 1453                      | 132     | 98626393   | 3352,00 |
| SL1.80.100.40.A.4.51D.C    | 4,8/4   | 10,8                               | DN 100            | DN 100               | 1464                      | 148     | 98626277   | 3515,00 |
| SL1.80.100.40.A.EX.4.51D.C | 4,8/4   | 10,8                               | DN 100            | DN 100               | 1464                      | 148     | 98626461   | 3676,00 |
| SL1.80.100.55.A.4.51D.C    | 6,3/5,5                                       | 12                                 | DN 100            | DN 100               | 1463                      | 160     | 98626247   | 3938,00 |
| SL1.80.100.55.A.EX.4.51D.C | 6,3/5,5                                       | 12                                 | DN 100            | DN 100               | 1463                      | 160     | 98626432   | 4098,00 |
| SL1.80.100.75.A.4.51D.C    | 8,4/7,5                                       | 16,1                               | DN 100            | DN 100               | 1462                      | 197     | 98626293   | 4423,00 |
| SL1.80.100.75.A.EX.4.51D.C | 8,4/7,5                                       | 16,1                               | DN 100            | DN 100               | 1462                      | 197     | 98626472   | 4616,00 |

EX– взрывозащищенное исполнение.

**Погружные насосы SL1.100**

Рабочее колесо одноканальное. Свободный проход 100 мм. Максимальное число пусков в час – 20. Длина кабеля 10 м. Защита электродвигателя: термовыключатель в каждой обмотке, реле влажности.

**Перекачиваемая жидкость:** Дренажные, поверхностные, промышленные и бытовые сточные воды (в том числе с фекалиями).

**Температура перекачиваемой жидкости:** 0 ... +40 °С, кратковременно до +60 °С (не более 3 мин, кроме взрывозащищенного исполнения).

**Материалы:** Чугун (детали проточной части).

**Номинальное напряжение:** 3 x 380-415 В.

**Номинальная частота:** 50 Гц.

**Степень защиты:** IP68.

**Класс изоляции:** Н.

Группа продукта J2

| Тип продукта              | Мощность P <sub>1</sub> /P <sub>2</sub> , кВт | Номинальный ток I <sub>n</sub> , А | Напорный патрубок | Всасывающий патрубок | Скорость вращения, об/мин | Вес, кг | № продукта            | EUR     |
|---------------------------|---|------------------------------------|-------------------|----------------------|---------------------------|---------|-----------------------|---------|
| SL1.100.100.40.4.51D.C    | 4,8/4   | 10,8                               | DN 100            | DN 150               | 1464                      | 150     | 98624701              | 3086,00 |
| SL1.100.100.40.EX.4.51D.C | 4,8/4   | 10,8                               | DN 100            | DN 150               | 1464                      | 150     | 98626678              | 3246,00 |
| SL1.100.100.55.4.51D.C    | 6,3/5,5                                       | 12                                 | DN 100            | DN 150               | 1463                      | 163     | 98626029 <sup>B</sup> | 3512,00 |
| SL1.100.100.55.EX.4.51D.C | 6,3/5,5                                       | 12                                 | DN 100            | DN 150               | 1463                      | 163     | 98626649              | 3671,00 |
| SL1.100.100.75.4.51D.C    | 8,4/7,5                                       | 16,1                               | DN 100            | DN 150               | 1462                      | 195     | 98626067 <sup>A</sup> | 3946,00 |
| SL1.100.100.75.EX.4.51D.C | 8,4/7,5                                       | 16,1                               | DN 100            | DN 150               | 1462                      | 195     | 98626689              | 4137,00 |
| SL1.100.150.40.4.51D.C    | 4,8/4   | 10,8                               | DN 150            | DN 150               | 1464                      | 153     | 98626054              | 3134,00 |
| SL1.100.150.40.EX.4.51D.C | 4,8/4   | 10,8                               | DN 150            | DN 150               | 1464                      | 153     | 98626679              | 3293,00 |
| SL1.100.150.55.4.51D.C    | 6,3/5,5                                       | 12                                 | DN 150            | DN 150               | 1463                      | 166     | 98626030              | 3560,00 |
| SL1.100.150.55.EX.4.51D.C | 6,3/5,5                                       | 12                                 | DN 150            | DN 150               | 1463                      | 166     | 98626650              | 3720,00 |
| SL1.100.150.75.4.51D.C    | 8,4/7,5                                       | 16,1                               | DN 150            | DN 150               | 1462                      | 200     | 98626068 <sup>B</sup> | 3993,00 |
| SL1.100.150.75.EX.4.51D.C | 8,4/7,5                                       | 16,1                               | DN 150            | DN 150               | 1462                      | 200     | 98626690              | 4186,00 |

**Сенсорная версия с дополнительными датчиками: датчик WIO контроля воды в масляной камере, датчик Pt 1000 в обмотке статора**

Требуется шкаф управления с модулем IO 113 на каждый насос.

Группа продукта J2

| Тип продукта                | Мощность P <sub>1</sub> /P <sub>2</sub> , кВт | Номинальный ток I <sub>n</sub> , А | Напорный патрубок | Всасывающий патрубок | Скорость вращения, об/мин | Вес, кг | № продукта | EUR     |
|-----------------------------|---|------------------------------------|-------------------|----------------------|---------------------------|---------|------------|---------|
| SL1.100.100.40.A.4.51D.C    | 4,8/4   | 10,8                               | DN 100            | DN 150               | 1464                      | 150     | 98626278   | 3816,00 |
| SL1.100.100.40.A.EX.4.51D.C | 4,8/4   | 10,8                               | DN 100            | DN 150               | 1464                      | 150     | 98626462   | 3976,00 |
| SL1.100.100.55.A.4.51D.C    | 6,3/5,5                                       | 12                                 | DN 100            | DN 150               | 1463                      | 163     | 98626248   | 4251,00 |
| SL1.100.100.55.A.EX.4.51D.C | 6,3/5,5                                       | 12                                 | DN 100            | DN 150               | 1463                      | 163     | 98626433   | 4411,00 |
| SL1.100.100.75.A.4.51D.C    | 8,4/7,5                                       | 16,1                               | DN 100            | DN 150               | 1462                      | 195     | 98626294   | 4686,00 |
| SL1.100.100.75.A.EX.4.51D.C | 8,4/7,5                                       | 16,1                               | DN 100            | DN 150               | 1462                      | 195     | 98626473   | 4878,00 |
| SL1.100.150.40.A.4.51D.C    | 4,8/4   | 10,8                               | DN 150            | DN 150               | 1464                      | 153     | 98626279   | 3865,00 |
| SL1.100.150.40.A.EX.4.51D.C | 4,8/4   | 10,8                               | DN 150            | DN 150               | 1464                      | 153     | 98626463   | 4024,00 |
| SL1.100.150.55.A.4.51D.C    | 6,3/5,5                                       | 12                                 | DN 150            | DN 150               | 1463                      | 166     | 98626250   | 4300,00 |
| SL1.100.150.55.A.EX.4.51D.C | 6,3/5,5                                       | 12                                 | DN 150            | DN 150               | 1463                      | 166     | 98626434   | 4460,00 |
| SL1.100.150.75.A.4.51D.C    | 8,4/7,5                                       | 16,1                               | DN 150            | DN 150               | 1462                      | 200     | 98626295   | 4735,00 |
| SL1.100.150.75.A.EX.4.51D.C | 8,4/7,5                                       | 16,1                               | DN 150            | DN 150               | 1462                      | 200     | 98626474   | 4927,00 |

EX – взрывозащищенное исполнение.

<sup>A</sup> – поддерживается складской запас готового продукта; <sup>B</sup> – поддерживается складской запас компонентов для сборки продукта.

Цены указаны на условиях «склад-Москва» без НДС.  
Рекомендованные розничные цены с 01.03.2020.



**Погружные насосы SLV.65**

Рабочее колесо вихревое. Свободный проход 65 мм. Максимальное число пусков в час – 20.

Длина кабеля 10 м. Защита электродвигателя: термовыключатель в каждой обмотке, реле влажности.



**Перекачиваемая жидкость:** Дренажные, поверхностные, промышленные и бытовые сточные воды (в том числе с фекалиями в локальных сетях).

**Температура перекачиваемой жидкости:** 0 ... +40 °С, кратковременно до +60 °С (не более 3 мин, кроме взрывозащищенного исполнения).

**Материалы:** Чугун (детали проточной части). Вариант: рабочее колесо из нержавеющей стали (исполнение Q).

**Номинальное напряжение:** 3 x 380-415 В.

**Номинальная частота:** 50 Гц.

**Степень защиты:** IP68.

**Класс изоляции:** H.

Группа продукта J2

9

| Тип продукта            | Мощность P <sub>1</sub> /P <sub>2</sub> , кВт | Номинальный ток I <sub>n</sub> , А | Напорный патрубок | Всасывающий патрубок | Скорость вращения, об/мин | Вес, кг | № продукта            | EUR     |
|-------------------------|---|------------------------------------|-------------------|----------------------|---------------------------|---------|-----------------------|---------|
| SLV.65.65.22.2.50D.C    | 2,9/2,2                                       | 5,4                                | DN 65             | DN 80                | 2900                      | 64      | 98624199 <sup>B</sup> | 1679,00 |
| SLV.65.65.22.EX.2.50D.C | 2,9/2,2                                       | 5,4                                | DN 65             | DN 80                | 2900                      | 64      | 98626606              | 1762,00 |
| SLV.65.65.30.2.50D.C    | 3,8/3   | 7,4                                | DN 65             | DN 80                | 2909                      | 93      | 98624165 <sup>B</sup> | 1831,00 |
| SLV.65.65.30.EX.2.50D.C | 3,8/3   | 7,4                                | DN 65             | DN 80                | 2909                      | 93      | 98626604              | 1911,00 |
| SLV.65.65.40.2.51D.C    | 4,9/4   | 8,4                                | DN 65             | DN 80                | 2930                      | 117     | 98624254 <sup>B</sup> | 2054,00 |
| SLV.65.65.40.EX.2.51D.C | 4,9/4   | 8,4                                | DN 65             | DN 80                | 2930                      | 117     | 98626659              | 2106,00 |
| SLV.65.80.22.2.50D.C    | 2,9/2,2                                       | 5,4                                | DN 80             | DN 80                | 2900                      | 65      | 98625961 <sup>B</sup> | 1693,00 |
| SLV.65.80.22.EX.2.50D.C | 2,9/2,2                                       | 5,4                                | DN 80             | DN 80                | 2900                      | 65      | 98626607              | 1774,00 |
| SLV.65.80.30.2.50D.C    | 3,8/3   | 7,4                                | DN 80             | DN 80                | 2909                      | 94      | 98625942 <sup>B</sup> | 1838,00 |
| SLV.65.80.30.EX.2.50D.C | 3,8/3   | 7,4                                | DN 80             | DN 80                | 2909                      | 94      | 98626605              | 1922,00 |
| SLV.65.80.40.2.51D.C    | 4,9/4   | 8,4                                | DN 80             | DN 80                | 2930                      | 117     | 98624699 <sup>B</sup> | 2067,00 |
| SLV.65.80.40.EX.2.51D.C | 4,9/4   | 8,4                                | DN 80             | DN 80                | 2930                      | 117     | 98626660              | 2117,00 |

**Сенсорная версия с дополнительными датчиками: датчик WIO контроля воды в масляной камере, датчик Pt 1000 в обмотке статора**

Требуется шкаф управления с модулем Ю 113 на каждый насос.

Группа продукта J2

| Тип продукта              | Мощность P <sub>1</sub> /P <sub>2</sub> , кВт | Номинальный ток I <sub>n</sub> , А | Напорный патрубок | Всасывающий патрубок | Скорость вращения, об/мин | Вес, кг | № продукта | EUR     |
|---------------------------|---|------------------------------------|-------------------|----------------------|---------------------------|---------|------------|---------|
| SLV.65.65.22.A.2.50D.C    | 2,9/2,2                                       | 5,4                                | DN 65             | DN 80                | 2900                      | 64      | 98626169   | 2409,00 |
| SLV.65.65.22.A.EX.2.50D.C | 2,9/2,2                                       | 5,4                                | DN 65             | DN 80                | 2900                      | 64      | 98626390   | 2500,00 |
| SLV.65.65.30.A.2.50D.C    | 3,8/3   | 7,4                                | DN 65             | DN 80                | 2909                      | 93      | 98626159   | 2482,00 |
| SLV.65.65.30.A.EX.2.50D.C | 3,8/3   | 7,4                                | DN 65             | DN 80                | 2909                      | 93      | 98626388   | 2562,00 |
| SLV.65.65.40.A.2.51D.C    | 4,9/4   | 8,4                                | DN 65             | DN 80                | 2930                      | 117     | 98626259   | 2801,00 |
| SLV.65.65.40.A.EX.2.51D.C | 4,9/4   | 8,4                                | DN 65             | DN 80                | 2930                      | 117     | 98626443   | 2801,00 |
| SLV.65.80.22.A.2.50D.C    | 2,9/2,2                                       | 5,4                                | DN 80             | DN 80                | 2900                      | 65      | 98626170   | 2429,00 |
| SLV.65.80.22.A.EX.2.50D.C | 2,9/2,2                                       | 5,4                                | DN 80             | DN 80                | 2900                      | 65      | 98626391   | 2510,00 |
| SLV.65.80.30.A.2.50D.C    | 3,8/3   | 7,4                                | DN 80             | DN 80                | 2909                      | 94      | 98626160   | 2492,00 |
| SLV.65.80.30.A.EX.2.50D.C | 3,8/3   | 7,4                                | DN 80             | DN 80                | 2909                      | 94      | 98626389   | 2572,00 |
| SLV.65.80.40.A.2.51D.C    | 4,9/4   | 8,4                                | DN 80             | DN 80                | 2930                      | 117     | 98626260   | 2812,00 |
| SLV.65.80.40.A.EX.2.51D.C | 4,9/4   | 8,4                                | DN 80             | DN 80                | 2930                      | 117     | 98626444   | 2812,00 |

EX – взрывозащищенное исполнение.

<sup>A</sup> – поддерживается складской запас готового продукта; <sup>B</sup> – поддерживается складской запас компонентов для сборки продукта.

Цены указаны на условиях «склад-Москва» без НДС.  
Рекомендованные розничные цены с 01.03.2020.

Информация, размещенная в Прайс-листе, не является публичной офертой.

## С рабочим колесом из нержавеющей стали 1.4408 (316/351)

Группа продукта J2

| Тип продукта              | Мощность<br>P <sub>1</sub> /P <sub>2</sub> , кВт | Номинальный<br>ток I <sub>n</sub> , А | Напорный<br>патрубок | Всасывающий<br>патрубок | Скорость вращения,<br>об/мин | Вес,<br>кг | № продукта | EUR            |
|---------------------------|--|---------------------------------------|----------------------|-------------------------|------------------------------|------------|------------|----------------|
| SLV.65.65.22.2.50D.C.Q    | 2,9/2,2  | 5,4                                   | DN 65                | DN 80                   | 2900                         | 64         | 98626803   | <b>1724,00</b> |
| SLV.65.65.22.EX.2.50D.C.Q | 2,9/2,2  | 5,4                                   | DN 65                | DN 80                   | 2900                         | 64         | 98627023   | <b>1804,00</b> |
| SLV.65.65.30.2.50D.C.Q    | 3,8/3  | 7,4                                   | DN 65                | DN 80                   | 2909                         | 93         | 98626793   | <b>1840,00</b> |
| SLV.65.65.30.EX.2.50D.C.Q | 3,8/3  | 7,4                                   | DN 65                | DN 80                   | 2909                         | 93         | 98627021   | <b>1921,00</b> |
| SLV.65.65.40.2.51D.C.Q    | 4,9/4  | 8,4                                   | DN 65                | DN 80                   | 2930                         | 117        | 98626855   | <b>2073,00</b> |
| SLV.65.65.40.EX.2.51D.C.Q | 4,9/4  | 8,4                                   | DN 65                | DN 80                   | 2930                         | 117        | 98627054   | <b>2128,00</b> |
| SLV.65.80.22.2.50D.C.Q    | 2,9/2,2  | 5,4                                   | DN 80                | DN 80                   | 2900                         | 65         | 98626804   | <b>1735,00</b> |
| SLV.65.80.22.EX.2.50D.C.Q | 2,9/2,2  | 5,4                                   | DN 80                | DN 80                   | 2900                         | 65         | 98627024   | <b>1814,00</b> |
| SLV.65.80.30.2.50D.C.Q    | 3,8/3  | 7,4                                   | DN 80                | DN 80                   | 2909                         | 94         | 98626794   | <b>1856,00</b> |
| SLV.65.80.30.EX.2.50D.C.Q | 3,8/3  | 7,4                                   | DN 80                | DN 80                   | 2909                         | 94         | 98627022   | <b>1940,00</b> |
| SLV.65.80.40.2.51D.C.Q    | 4,9/4  | 8,4                                   | DN 80                | DN 80                   | 2930                         | 117        | 98626856   | <b>2084,00</b> |
| SLV.65.80.40.EX.2.51D.C.Q | 4,9/4  | 8,4                                   | DN 80                | DN 80                   | 2930                         | 117        | 98627055   | <b>2135,00</b> |

9

EX – взрывозащищенное исполнение.

## Погружные насосы SLV.80

Рабочее колесо вихревое. Свободный проход 80 мм. Максимальное число пусков в час – 20.  
Длина кабеля 10 м. Защита электродвигателя: термовыключатель в каждой обмотке, реле влажности.



**Перекачиваемая жидкость:** Дренажные, поверхностные, промышленные и бытовые сточные воды (в том числе с фекалиями).

**Температура перекачиваемой жидкости:** 0 ... +40 °С, кратковременно до +60 °С (не более 3 мин, кроме взрывозащищенного исполнения).

**Материалы:** Чугун (детали проточной части). Вариант: рабочее колесо из нержавеющей стали (исполнение Q).

**Номинальное напряжение:** 3 x 380-415 В.

**Номинальная частота:** 50 Гц.

**Степень защиты:** IP68.

**Класс изоляции:** H.

Группа продукта J2

| Тип продукта             | Мощность P <sub>1</sub> /P <sub>2</sub> , кВт | Номинальный ток I <sub>n</sub> , А | Напорный патрубок | Всасывающий патрубок | Скорость вращения, об/мин | Вес, кг | № продукта            | EUR     |
|--------------------------|---|------------------------------------|-------------------|----------------------|---------------------------|---------|-----------------------|---------|
| SLV.80.80.11.4.50D.C     | 1,4/1,1                                       | 3,3                                | DN 80             | DN 80                | 1452                      | 91      | 98625975              | 1605,00 |
| SLV.80.80.11.EX.4.50D.C  | 1,4/1,1                                       | 3,3                                | DN 80             | DN 80                | 1452                      | 91      | 98626611              | 1684,00 |
| SLV.80.80.13.4.50D.C     | 1,8/1,3                                       | 4,3                                | DN 80             | DN 80                | 1460                      | 94      | 98624692              | 1670,00 |
| SLV.80.80.13.EX.4.50D.C  | 1,8/1,3                                       | 4,3                                | DN 80             | DN 80                | 1460                      | 94      | 98626613              | 1750,00 |
| SLV.80.80.15.4.50D.C     | 1,9/1,5                                       | 4,4                                | DN 80             | DN 80                | 1452                      | 95      | 98624694              | 1738,00 |
| SLV.80.80.15.EX.4.50D.C  | 1,9/1,5                                       | 4,4                                | DN 80             | DN 80                | 1452                      | 95      | 98626617              | 1825,00 |
| SLV.80.80.22.4.50D.C     | 2,7/2,2                                       | 6                                  | DN 80             | DN 80                | 1462                      | 102     | 98624252              | 1818,00 |
| SLV.80.80.22.EX.4.50D.C  | 2,7/2,2                                       | 6                                  | DN 80             | DN 80                | 1462                      | 102     | 98626621              | 1898,00 |
| SLV.80.80.22.4.51D.C     | 2,7/2,2                                       | 6                                  | DN 80             | DN 80                | 1462                      | 102     | 98626059              | 1811,00 |
| SLV.80.80.22.EX.4.51D.C  | 2,7/2,2                                       | 6                                  | DN 80             | DN 80                | 1462                      | 102     | 98626685              | 1898,00 |
| SLV.80.80.40.4.51D.C     | 4,8/4   | 10,8                               | DN 80             | DN 80                | 1464                      | 133     | 98624702 <sup>B</sup> | 1968,00 |
| SLV.80.80.40.EX.4.51D.C  | 4,8/4   | 10,8                               | DN 80             | DN 80                | 1464                      | 133     | 98626680              | 2125,00 |
| SLV.80.80.40.2.51D.C     | 4,9/4   | 8,4                                | DN 80             | DN 80                | 2930                      | 121     | 98626039 <sup>B</sup> | 2042,00 |
| SLV.80.80.40.EX.2.51D.C  | 4,9/4   | 8,4                                | DN 80             | DN 80                | 2930                      | 121     | 98626661              | 2082,00 |
| SLV.80.80.60.2.51D.C     | 7,1/6   | 14,6                               | DN 80             | DN 80                | 2940                      | 137     | 98626041 <sup>B</sup> | 2506,00 |
| SLV.80.80.60.EX.2.51D.C  | 7,1/6   | 14,6                               | DN 80             | DN 80                | 2940                      | 137     | 98626663              | 2663,00 |
| SLV.80.80.75.2.51D.C     | 8,8/7,5                                       | 16,3                               | DN 80             | DN 80                | 2921                      | 138     | 98624255 <sup>B</sup> | 3028,00 |
| SLV.80.80.75.EX.2.51D.C  | 8,8/7,5                                       | 16,3                               | DN 80             | DN 80                | 2921                      | 138     | 98626669              | 3184,00 |
| SLV.80.80.92.2.51D.C     | 10,5/9,2                                      | 20,5                               | DN 80             | DN 80                | 2960                      | 177     | 98626047 <sup>B</sup> | 3381,00 |
| SLV.80.80.92.EX.2.51D.C  | 10,5/9,2                                      | 20,5                               | DN 80             | DN 80                | 2960                      | 177     | 98626671              | 3379,00 |
| SLV.80.80.110.2.51D.C    | 12,5/11                                       | 23,7                               | DN 80             | DN 80                | 2947                      | 177     | 98624700 <sup>B</sup> | 3525,00 |
| SLV.80.80.110.EX.2.51D.C | 12,5/11                                       | 23,7                               | DN 80             | DN 80                | 2947                      | 177     | 98626665              | 3715,00 |
| SLV.80.100.11.4.50D.C    | 1,4/1,1                                       | 3,3                                | DN 100            | DN 80                | 1452                      | 89      | 98624691              | 1634,00 |
| SLV.80.100.11.EX.4.50D.C | 1,4/1,1                                       | 3,3                                | DN 100            | DN 80                | 1452                      | 89      | 98626612              | 1713,00 |
| SLV.80.100.13.4.50D.C    | 1,8/1,3                                       | 4,3                                | DN 100            | DN 80                | 1460                      | 93      | 98625976              | 1704,00 |
| SLV.80.100.13.EX.4.50D.C | 1,8/1,3                                       | 4,3                                | DN 100            | DN 80                | 1460                      | 93      | 98626614              | 1782,00 |
| SLV.80.100.15.4.50D.C    | 1,9/1,5                                       | 4,4                                | DN 100            | DN 80                | 1452                      | 93      | 98625978              | 1778,00 |
| SLV.80.100.15.EX.4.50D.C | 1,9/1,5                                       | 4,4                                | DN 100            | DN 80                | 1452                      | 93      | 98626618              | 1859,00 |
| SLV.80.100.22.4.50D.C    | 2,7/2,2                                       | 6                                  | DN 100            | DN 80                | 1462                      | 100     | 98625979              | 1853,00 |
| SLV.80.100.22.EX.4.50D.C | 2,7/2,2                                       | 6                                  | DN 100            | DN 80                | 1462                      | 100     | 98626622              | 1932,00 |
| SLV.80.100.22.4.51D.C    | 2,7/2,2                                       | 6                                  | DN 100            | DN 80                | 1462                      | 100     | 98626060              | 1853,00 |
| SLV.80.100.22.EX.4.51D.C | 2,7/2,2                                       | 6                                  | DN 100            | DN 80                | 1462                      | 100     | 98626686              | 1932,00 |

EX – взрывозащищенное исполнение.

<sup>A</sup> – поддерживается складской запас готового продукта; <sup>B</sup> – поддерживается складской запас компонентов для сборки продукта.

Цены указаны на условиях «склад-Москва» без НДС.  
Рекомендованные розничные цены с 01.03.2020.

Информация, размещенная в Прайс-листе, не является публичной офертой.

## Группа продукта J2

| Тип продукта              | Мощность<br>P <sub>1</sub> /P <sub>2</sub> , кВт | Номинальный<br>ток I <sub>n</sub> , А | Напорный<br>патрубок | Всасывающий<br>патрубок | Скорость вращения,<br>об/мин | Вес,<br>кг | № продукта            | EUR            |
|---------------------------|--|---------------------------------------|----------------------|-------------------------|------------------------------|------------|-----------------------|----------------|
| SLV.80.100.40.4.51D.C     | 4,8/4  | 10,8                                  | DN 100               | DN 80                   | 1464                         | 131        | 98626055              | <b>2002,00</b> |
| SLV.80.100.40.Ex.4.51D.C  | 4,8/4  | 10,8                                  | DN 100               | DN 80                   | 1464                         | 131        | 98626681              | <b>2159,00</b> |
| SLV.80.100.40.2.51D.C     | 4,9/4  | 8,4                                   | DN 100               | DN 80                   | 2930                         | 123        | 98626040              | <b>2078,00</b> |
| SLV.80.100.40.Ex.2.51D.C  | 4,9/4  | 8,4                                   | DN 100               | DN 80                   | 2930                         | 123        | 98626662              | <b>2098,00</b> |
| SLV.80.100.60.2.51D.C     | 7,1/6  | 14,6                                  | DN 100               | DN 80                   | 2940                         | 139        | 98626042              | <b>2542,00</b> |
| SLV.80.100.60.Ex.2.51D.C  | 7,1/6  | 14,6                                  | DN 100               | DN 80                   | 2940                         | 139        | 98626664              | <b>2699,00</b> |
| SLV.80.100.75.2.51D.C     | 8,8/7,5  | 16,3                                  | DN 100               | DN 80                   | 2921                         | 140        | 98626046              | <b>3064,00</b> |
| SLV.80.100.75.Ex.2.51D.C  | 8,8/7,5  | 16,3                                  | DN 100               | DN 80                   | 2921                         | 140        | 98626670              | <b>3220,00</b> |
| SLV.80.100.92.2.51D.C     | 10,5/9,2   | 20,5                                  | DN 100               | DN 80                   | 2960                         | 176        | 98626048 <sup>B</sup> | <b>3227,00</b> |
| SLV.80.100.92.Ex.2.51D.C  | 10,5/9,2   | 20,5                                  | DN 100               | DN 80                   | 2960                         | 176        | 98626672              | <b>3415,00</b> |
| SLV.80.100.110.2.51D.C    | 12,5/11  | 23,7                                  | DN 100               | DN 80                   | 2947                         | 177        | 98626043 <sup>B</sup> | <b>3560,00</b> |
| SLV.80.100.110.Ex.2.51D.C | 12,5/11  | 23,7                                  | DN 100               | DN 80                   | 2947                         | 177        | 98626666              | <b>3751,00</b> |

9

## С рабочим колесом из нержавеющей стали 1.4408 (316/351)

## Группа продукта J2

| Тип продукта             | Мощность<br>P <sub>1</sub> /P <sub>2</sub> , кВт | Номинальный<br>ток I <sub>n</sub> , А | Напорный<br>патрубок | Всасывающий<br>патрубок | Скорость вращения,<br>об/мин | Вес,<br>кг | № продукта | EUR            |
|--------------------------|--|---------------------------------------|----------------------|-------------------------|------------------------------|------------|------------|----------------|
| SLV.80.80.11.4.50D.C.Q   | 1,4/1,1  | 3,3                                   | DN 80                | DN 80                   | 1452                         | 91         | 98626813   | <b>1626,00</b> |
| SLV.80.80.13.4.50D.C.Q   | 1,8/1,3  | 4,3                                   | DN 80                | DN 80                   | 1460                         | 94         | 98626815   | <b>1684,00</b> |
| SLV.80.80.15.4.50D.C.Q   | 1,9/1,5  | 4,4                                   | DN 80                | DN 80                   | 1452                         | 95         | 98626817   | <b>1757,00</b> |
| SLV.80.80.22.4.50D.C.Q   | 2,9/2,2  | 6                                     | DN 80                | DN 80                   | 1462                         | 102        | 98626819   | <b>1838,00</b> |
| SLV.80.80.40.4.51D.C.Q   | 4,8/4  | 10,8                                  | DN 80                | DN 80                   | 1464                         | 133        | 98626870   | <b>2044,00</b> |
| SLV.80.80.40.2.51D.C.Q   | 4,9/4  | 8,4                                   | DN 80                | DN 80                   | 2930                         | 121        | 98626857   | <b>2042,00</b> |
| SLV.80.80.60.2.51D.C.Q   | 7,1/6  | 14,6                                  | DN 80                | DN 80                   | 2940                         | 137        | 98626859   | <b>2599,00</b> |
| SLV.80.80.75.2.51D.C.Q   | 8,8/7,5  | 16,3                                  | DN 80                | DN 80                   | 2921                         | 138        | 98626865   | <b>3121,00</b> |
| SLV.80.80.92.2.51D.C.Q   | 10,5/9,2   | 20,5                                  | DN 80                | DN 80                   | 2960                         | 177        | 98626867   | <b>3421,00</b> |
| SLV.80.80.110.2.51D.C.Q  | 12,5/11  | 23,7                                  | DN 80                | DN 80                   | 2947                         | 177        | 98626861   | <b>3654,00</b> |
| SLV.80.100.11.4.50D.C.Q  | 1,4/1,1  | 3,3                                   | DN 100               | DN 80                   | 1452                         | 89         | 98626814   | <b>1662,00</b> |
| SLV.80.100.13.4.50D.C.Q  | 1,8/1,3  | 4,3                                   | DN 100               | DN 80                   | 1460                         | 93         | 98626816   | <b>1717,00</b> |
| SLV.80.100.15.4.50D.C.Q  | 1,9/1,5  | 4,4                                   | DN 100               | DN 80                   | 1452                         | 93         | 98626818   | <b>1798,00</b> |
| SLV.80.100.22.4.50D.C.Q  | 2,9/2,2  | 6                                     | DN 100               | DN 80                   | 1462                         | 100        | 98626820   | <b>1866,00</b> |
| SLV.80.100.40.4.51D.C.Q  | 4,8/4  | 10,8                                  | DN 100               | DN 80                   | 1464                         | 131        | 98626871   | <b>2067,00</b> |
| SLV.80.100.40.2.51D.C.Q  | 4,9/4  | 8,4                                   | DN 100               | DN 80                   | 2930                         | 123        | 98626858   | <b>2078,00</b> |
| SLV.80.100.60.2.51D.C.Q  | 7,1/6  | 14,6                                  | DN 100               | DN 80                   | 2940                         | 139        | 98626860   | <b>2635,00</b> |
| SLV.80.100.75.2.51D.C.Q  | 8,8/7,5  | 16,3                                  | DN 100               | DN 80                   | 2921                         | 140        | 98626866   | <b>3157,00</b> |
| SLV.80.100.92.2.51D.C.Q  | 10,5/9,2   | 20,5                                  | DN 100               | DN 80                   | 2960                         | 176        | 98626868   | <b>3366,00</b> |
| SLV.80.100.110.2.51D.C.Q | 12,5/11  | 23,7                                  | DN 100               | DN 80                   | 2947                         | 177        | 98626862   | <b>3692,00</b> |

EX – взрывозащищенное исполнение.

<sup>A</sup> – поддерживается складской запас готового продукта; <sup>B</sup> – поддерживается складской запас компонентов для сборки продукта.Цены указаны на условиях «склад-Москва» без НДС.  
Рекомендованные розничные цены с 01.03.2020.

**Сенсорная версия с дополнительными датчиками: датчик WIO контроля воды в масляной камере, датчик Pt 1000 в обмотке статора**

Требуется шкаф управления с модулем Ю 113 на каждый насос.

Группа продукта J2

| Тип продукта                | Мощность P <sub>1</sub> /P <sub>2</sub> , кВт | Номинальный ток I <sub>n</sub> , А | Напорный патрубок | Всасывающий патрубок | Скорость вращения, об/мин | Вес, кг | № продукта | EUR     |
|-----------------------------|---|------------------------------------|-------------------|----------------------|---------------------------|---------|------------|---------|
| SLV.80.80.11.A.4.50D.C      | 1,4/1,1                                       | 3,3                                | DN 80             | DN 80                | 1452                      | 91      | 98626185   | 2346,00 |
| SLV.80.80.11.A.EX.4.50D.C   | 1,4/1,1                                       | 3,3                                | DN 80             | DN 80                | 1452                      | 91      | 98626395   | 2426,00 |
| SLV.80.80.13.A.4.50D.C      | 1,8/1,3                                       | 4,3                                | DN 80             | DN 80                | 1460                      | 94      | 98626187   | 2387,00 |
| SLV.80.80.13.A.EX.4.50D.C   | 1,8/1,3                                       | 4,3                                | DN 80             | DN 80                | 1460                      | 94      | 98626397   | 2467,00 |
| SLV.80.80.15.A.4.50D.C      | 1,9/1,5                                       | 4,4                                | DN 80             | DN 80                | 1452                      | 95      | 98626191   | 2409,00 |
| SLV.80.80.15.A.EX.4.50D.C   | 1,9/1,5                                       | 4,4                                | DN 80             | DN 80                | 1452                      | 95      | 98626401   | 2490,00 |
| SLV.80.80.22.A.4.50D.C      | 2,7/2,2                                       | 6                                  | DN 80             | DN 80                | 1462                      | 102     | 98626194   | 2441,00 |
| SLV.80.80.22.A.EX.4.50D.C   | 2,7/2,2                                       | 6                                  | DN 80             | DN 80                | 1462                      | 102     | 98626405   | 2521,00 |
| SLV.80.80.22.A.4.51D.C      | 2,7/2,2                                       | 6                                  | DN 80             | DN 80                | 1462                      | 102     | 98626285   | 2441,00 |
| SLV.80.80.22.A.EX.4.50D.C   | 2,7/2,2                                       | 6                                  | DN 80             | DN 80                | 1462                      | 102     | 98626405   | 2521,00 |
| SLV.80.80.40.A.4.51D.C      | 4,8/4   | 10,8                               | DN 80             | DN 80                | 1464                      | 133     | 98626280   | 2667,00 |
| SLV.80.80.40.A.EX.4.51D.C   | 4,8/4   | 10,8                               | DN 80             | DN 80                | 1464                      | 133     | 98626464   | 2827,00 |
| SLV.80.80.40.A.2.51D.C      | 4,9/4   | 8,4                                | DN 80             | DN 80                | 2930                      | 121     | 98626261   | 2803,00 |
| SLV.80.80.40.A.EX.2.51D.C   | 4,9/4   | 8,4                                | DN 80             | DN 80                | 2930                      | 121     | 98626445   | 2803,00 |
| SLV.80.80.60.A.2.51D.C      | 7,1/6   | 14,6                               | DN 80             | DN 80                | 2940                      | 137     | 98626263   | 3282,00 |
| SLV.80.80.60.A.EX.2.51D.C   | 7,1/6   | 14,6                               | DN 80             | DN 80                | 2940                      | 137     | 98626447   | 3442,00 |
| SLV.80.80.75.A.2.51D.C      | 8,8/7,5                                       | 16,3                               | DN 80             | DN 80                | 2921                      | 138     | 98626269   | 3821,00 |
| SLV.80.80.75.A.EX.2.51D.C   | 8,8/7,5                                       | 16,3                               | DN 80             | DN 80                | 2921                      | 138     | 98626453   | 3980,00 |
| SLV.80.80.92.A.2.51D.C      | 10,5/9,2                                      | 20,5                               | DN 80             | DN 80                | 2960                      | 177     | 98626271   | 3988,00 |
| SLV.80.80.92.A.EX.2.51D.C   | 10,5/9,2                                      | 20,5                               | DN 80             | DN 80                | 2960                      | 177     | 98626455   | 4180,00 |
| SLV.80.80.110.A.2.51D.C     | 12,5/11                                       | 23,7                               | DN 80             | DN 80                | 2947                      | 177     | 98626265   | 4323,00 |
| SLV.80.80.110.A.EX.2.51D.C  | 12,5/11                                       | 23,7                               | DN 80             | DN 80                | 2947                      | 177     | 98626449   | 4516,00 |
| SLV.80.100.11.A.4.50D.C     | 1,4/1,1                                       | 3,3                                | DN 100            | DN 80                | 1452                      | 89      | 98626186   | 2372,00 |
| SLV.80.100.11.A.EX.4.50D.C  | 1,4/1,1                                       | 3,3                                | DN 100            | DN 80                | 1452                      | 89      | 98626396   | 2453,00 |
| SLV.80.100.13.A.4.50D.C     | 1,8/1,3                                       | 4,3                                | DN 100            | DN 80                | 1460                      | 93      | 98626188   | 2424,00 |
| SLV.80.100.13.A.EX.4.50D.C  | 1,8/1,3                                       | 4,3                                | DN 100            | DN 80                | 1460                      | 93      | 98626398   | 2505,00 |
| SLV.80.100.15.A.4.50D.C     | 1,9/1,5                                       | 4,4                                | DN 100            | DN 80                | 1452                      | 93      | 98626192   | 2447,00 |
| SLV.80.100.15.A.EX.4.50D.C  | 1,9/1,5                                       | 4,4                                | DN 100            | DN 80                | 1452                      | 93      | 98626402   | 2528,00 |
| SLV.80.100.22.A.4.50D.C     | 2,7/2,2                                       | 6                                  | DN 100            | DN 80                | 1462                      | 100     | 98626195   | 2478,00 |
| SLV.80.100.22.A.EX.4.50D.C  | 2,7/2,2                                       | 6                                  | DN 100            | DN 80                | 1462                      | 100     | 98626406   | 2560,00 |
| SLV.80.100.22.A.4.51D.C     | 2,7/2,2                                       | 6                                  | DN 100            | DN 80                | 1462                      | 100     | 98626286   | 2478,00 |
| SLV.80.100.22.A.EX.4.51D.C  | 2,7/2,2                                       | 6                                  | DN 100            | DN 80                | 1462                      | 100     | 98626470   | 2559,00 |
| SLV.80.100.40.A.4.51D.C     | 4,8/4   | 10,8                               | DN 100            | DN 80                | 1464                      | 131     | 98626281   | 2705,00 |
| SLV.80.100.40.A.EX.4.51D.C  | 4,8/4   | 10,8                               | DN 100            | DN 80                | 1464                      | 131     | 98626465   | 2866,00 |
| SLV.80.100.40.A.2.51D.C     | 4,9/4   | 8,4                                | DN 100            | DN 80                | 2930                      | 123     | 98626262   | 2840,00 |
| SLV.80.100.40.A.EX.2.51D.C  | 4,9/4   | 8,4                                | DN 100            | DN 80                | 2930                      | 123     | 98626446   | 2866,00 |
| SLV.80.100.60.A.2.51D.C     | 7,1/6   | 14,6                               | DN 100            | DN 80                | 2940                      | 139     | 98626264   | 3462,00 |
| SLV.80.100.60.A.EX.2.51D.C  | 7,1/6   | 14,6                               | DN 100            | DN 80                | 2940                      | 139     | 98626448   | 3479,00 |
| SLV.80.100.75.A.2.51D.C     | 8,8/7,5                                       | 16,3                               | DN 100            | DN 80                | 2921                      | 140     | 98626270   | 3857,00 |
| SLV.80.100.75.A.EX.2.51D.C  | 8,8/7,5                                       | 16,3                               | DN 100            | DN 80                | 2921                      | 140     | 98626454   | 4016,00 |
| SLV.80.100.92.A.2.51D.C     | 10,5/9,2                                      | 20,5                               | DN 100            | DN 80                | 2960                      | 176     | 98626272   | 4026,00 |
| SLV.80.100.92.A.EX.2.51D.C  | 10,5/9,2                                      | 20,5                               | DN 100            | DN 80                | 2960                      | 176     | 98626456   | 4217,00 |
| SLV.80.100.110.A.2.51D.C    | 12,5/11                                       | 23,7                               | DN 100            | DN 80                | 2947                      | 177     | 98626266   | 4362,00 |
| SLV.80.100.110.A.EX.2.51D.C | 12,5/11                                       | 23,7                               | DN 100            | DN 80                | 2947                      | 177     | 98626450   | 4554,00 |

EX – взрывозащищенное исполнение.

**Погружные насосы SLV.100**

Рабочее колесо вихревое. Свободный проход 100 мм. Максимальное число пусков в час – 20.  
Длина кабеля 10 м. Защита электродвигателя: термовыключатель в каждой обмотке, реле влажности.

|   |  |
|---|--|
| <b>Перекачиваемая жидкость:</b>             | Дренажные, поверхностные, промышленные и бытовые сточные воды (в том числе с фекалиями в муниципальных сетях). |
| <b>Температура перекачиваемой жидкости:</b> | 0 ... +40 °С, кратковременно до +60 °С (не более 3 мин, кроме взрывозащищенного исполнения).                   |
| <b>Материалы:</b>                           | Чугун (детали проточной части). Вариант: рабочее колесо из нержавеющей стали (исполнение Q).                   |
| <b>Номинальное напряжение:</b>              | 3 x 380-415 В.   |
| <b>Номинальная частота:</b>                 | 50 Гц.   |
| <b>Степень защиты:</b>                      | IP68.  |
| <b>Класс изоляции:</b>                      | H.   |

9

Группа продукта J2

| Тип продукта              | Мощность P <sub>1</sub> /P <sub>2</sub> , кВт | Номинальный ток I <sub>n</sub> , А | Напорный патрубок | Всасывающий патрубок | Скорость вращения, об/мин | Вес, кг | № продукта | EUR     |
|---------------------------|---|------------------------------------|-------------------|----------------------|---------------------------|---------|------------|---------|
| SLV.100.100.30.4.50D.C    | 3,7/3   | 8,5                                | DN 100            | DN 100               | 1453                      | 113     | 98625967   | 2136,00 |
| SLV.100.100.30.EX.4.50D.C | 3,7/3   | 8,5                                | DN 100            | DN 100               | 1453                      | 113     | 98626610   | 2293,00 |
| SLV.100.100.40.4.51D.C    | 4,8/4   | 10,8                               | DN 100            | DN 100               | 1464                      | 129     | 98626056   | 2472,00 |
| SLV.100.100.40.EX.4.51D.C | 4,8/4   | 10,8                               | DN 100            | DN 100               | 1464                      | 129     | 98626682   | 2630,00 |
| SLV.100.100.55.4.51D.C    | 6,3/5,5                                       | 12                                 | DN 100            | DN 100               | 1463                      | 139     | 98626031   | 2812,00 |
| SLV.100.100.55.EX.4.51D.C | 6,3/5,5                                       | 12                                 | DN 100            | DN 100               | 1463                      | 139     | 98626651   | 2971,00 |
| SLV.100.100.75.4.51D.C    | 8,4/7,5                                       | 16,1                               | DN 100            | DN 100               | 1462                      | 170     | 98624704   | 3496,00 |
| SLV.100.100.75.EX.4.51D.C | 8,4/7,5                                       | 16,1                               | DN 100            | DN 100               | 1462                      | 170     | 98626691   | 3686,00 |

**Сенсорная версия с дополнительными датчиками: датчик WIO контроля воды в масляной камере, датчик Pt 1000 в обмотке статора**

Требуется шкаф управления с модулем IO 113 на каждый насос.

Группа продукта J2

| Тип продукта                | Мощность P <sub>1</sub> /P <sub>2</sub> , кВт | Номинальный ток I <sub>n</sub> , А | Напорный патрубок | Всасывающий патрубок | Скорость вращения, об/мин | Вес, кг | № продукта | EUR     |
|-----------------------------|---|------------------------------------|-------------------|----------------------|---------------------------|---------|------------|---------|
| SLV.100.100.30.A.4.50D.C    | 3,7/3   | 8,5                                | DN 100            | DN 100               | 1453                      | 113     | 98626177   | 2900,00 |
| SLV.100.100.30.A.EX.4.50D.C | 3,7/3   | 8,5                                | DN 100            | DN 100               | 1453                      | 113     | 98626394   | 3061,00 |
| SLV.100.100.40.A.4.51D.C    | 4,8/4   | 10,8                               | DN 100            | DN 100               | 1464                      | 129     | 98626282   | 3058,00 |
| SLV.100.100.40.A.EX.4.51D.C | 4,8/4   | 10,8                               | DN 100            | DN 100               | 1464                      | 129     | 98626466   | 3219,00 |
| SLV.100.100.55.A.4.51D.C    | 6,3/5,5                                       | 12                                 | DN 100            | DN 100               | 1463                      | 139     | 98626251   | 3528,00 |
| SLV.100.100.55.A.EX.4.51D.C | 6,3/5,5                                       | 12                                 | DN 100            | DN 100               | 1463                      | 139     | 98626435   | 3689,00 |
| SLV.100.100.75.A.4.51D.C    | 8,4/7,5                                       | 16,1                               | DN 100            | DN 100               | 1462                      | 170     | 98626296   | 4134,00 |
| SLV.100.100.75.A.EX.4.51D.C | 8,4/7,5                                       | 16,1                               | DN 100            | DN 100               | 1462                      | 170     | 98626475   | 4324,00 |

**С рабочим колесом из нержавеющей стали 1.4408 (316/351)**

Группа продукта J2

| Тип продукта             | Мощность P <sub>1</sub> /P <sub>2</sub> , кВт | Номинальный ток I <sub>n</sub> , А | Напорный патрубок | Всасывающий патрубок | Скорость вращения, об/мин | Вес, кг | № продукта | EUR     |
|--------------------------|---|------------------------------------|-------------------|----------------------|---------------------------|---------|------------|---------|
| SLV.100.100.30.4.50D.C.Q | 3,7/3   | 8,5                                | DN 100            | DN 100               | 1453                      | 113     | 98626809   | 2229,00 |
| SLV.100.100.40.4.51D.C.Q | 4,8/4   | 10,8                               | DN 100            | DN 100               | 1464                      | 129     | 98626872   | 2531,00 |
| SLV.100.100.55.4.51D.C.Q | 6,3/5,5                                       | 12                                 | DN 100            | DN 100               | 1463                      | 139     | 98626851   | 2868,00 |
| SLV.100.100.75.4.51D.C.Q | 8,4/7,5                                       | 16,1                               | DN 100            | DN 100               | 1462                      | 170     | 98626876   | 3587,00 |

EX – взрывозащищенное исполнение.

**Погружные насосы SE1.50**

Рабочее колесо одноканальное. Свободный проход 50 мм. Максимальное число пусков в час – 20. Длина кабеля 10 м. Защита электродвигателя: термовыключатель в каждой обмотке.



- Перекачиваемая жидкость:** Дренажные, поверхностные, промышленные и бытовые сточные воды (без фекалий).
- Температура перекачиваемой жидкости:** 0 ... +40 °С, кратковременно до +60 °С (не более 1 часа, кроме взрывозащищенного исполнения).
- Материалы:** Чугун (детали проточной части), кожух электродвигателя нержавеющая сталь 1.4301.
- Номинальное напряжение:** 3 x 380-415 В.
- Номинальная частота:** 50 Гц.
- Степень защиты:** IP68.
- Класс изоляции:** F.

**Во взрывозащищенном исполнении допускается только сенсорная версия SE1, SEV.**

Группа продукта J2

| Тип продукта         | Мощность P <sub>1</sub> /P <sub>2</sub> , кВт | Номинальный ток I <sub>n</sub> , А | Напорный патрубок | Всасывающий патрубок | Скорость вращения, об/мин | Вес, кг | № продукта            | EUR     |
|----------------------|---|------------------------------------|-------------------|----------------------|---------------------------|---------|-----------------------|---------|
| SE1.50.65.22.2.50D.B | 2,8/2,2                                       | 5                                  | DN 65             | DN 65                | 2895                      | 86      | 96047509 <sup>B</sup> | 2052,00 |
| SE1.50.65.30.2.50D.B | 3,8/3   | 6,6                                | DN 65             | DN 65                | 2910                      | 90      | 96047517 <sup>B</sup> | 2220,00 |
| SE1.50.65.40.2.51D.B | 4,8/4   | 8,6                                | DN 65             | DN 65                | 2925                      | 122     | 96047525 <sup>B</sup> | 2725,00 |
| SE1.50.80.22.2.50D.B | 2,8/2,2                                       | 5                                  | DN 80             | DN 65                | 2895                      | 87      | 96047981 <sup>B</sup> | 2087,00 |
| SE1.50.80.30.2.50D.B | 3,8/3   | 6,6                                | DN 80             | DN 65                | 2910                      | 91      | 96047989 <sup>B</sup> | 2254,00 |
| SE1.50.80.40.2.51D.B | 4,8/4   | 8,6                                | DN 80             | DN 65                | 2925                      | 123     | 96047997 <sup>B</sup> | 2758,00 |

**Сенсорная версия с дополнительными датчиками: датчик WIO контроля воды в масляной камере, датчик Pt 1000 в обмотке статора, реле влажности в нижней части электродвигателя.**

Требуется шкаф управления с модулем IO 113 на каждый насос.

Группа продукта J2

| Тип продукта              | Мощность P <sub>1</sub> /P <sub>2</sub> , кВт | Номинальный ток I <sub>n</sub> , А | Напорный патрубок | Всасывающий патрубок | Скорость вращения, об/мин | Вес, кг | № продукта | EUR     |
|---------------------------|---|------------------------------------|-------------------|----------------------|---------------------------|---------|------------|---------|
| SE1.50.65.22.A.2.50D.B    | 2,8/2,2                                       | 5                                  | DN 65             | DN 65                | 2895                      | 86      | 96177629   | 3036,00 |
| SE1.50.65.22.A.EX.2.50D.B | 2,8/2,2                                       | 5                                  | DN 65             | DN 65                | 2895                      | 86      | 96177673   | 3232,00 |
| SE1.50.65.30.A.2.50D.B    | 3,8/3   | 6,6                                | DN 65             | DN 65                | 2910                      | 90      | 96177630   | 3140,00 |
| SE1.50.65.30.A.EX.2.50D.B | 3,8/3   | 6,6                                | DN 65             | DN 65                | 2910                      | 90      | 96177674   | 3422,00 |
| SE1.50.65.40.A.2.51D.B    | 4,8/4   | 8,6                                | DN 65             | DN 65                | 2925                      | 122     | 96177631   | 3646,00 |
| SE1.50.65.40.A.EX.2.51D.B | 4,8/4   | 8,6                                | DN 65             | DN 65                | 2925                      | 122     | 96177675   | 3967,00 |
| SE1.50.80.22.A.2.50D.B    | 2,8/2,2                                       | 5                                  | DN 80             | DN 65                | 2895                      | 87      | 96177632   | 3006,00 |
| SE1.50.80.22.A.EX.2.50D.B | 2,8/2,2                                       | 5                                  | DN 80             | DN 65                | 2895                      | 87      | 96177676   | 3238,00 |
| SE1.50.80.30.A.2.50D.B    | 3,8/3   | 6,6                                | DN 80             | DN 65                | 2910                      | 91      | 96177633   | 3174,00 |
| SE1.50.80.30.A.EX.2.50D.B | 3,8/3   | 6,6                                | DN 80             | DN 65                | 2910                      | 91      | 96177677   | 3432,00 |
| SE1.50.80.40.A.2.51D.B    | 4,8/4   | 8,6                                | DN 80             | DN 65                | 2925                      | 123     | 96177634   | 3679,00 |
| SE1.50.80.40.A.EX.2.51D.B | 4,8/4   | 8,6                                | DN 80             | DN 65                | 2925                      | 123     | 96177678   | 3972,00 |

EX – взрывозащищенное исполнение.

<sup>A</sup> – поддерживается складской запас готового продукта; <sup>B</sup> – поддерживается складской запас компонентов для сборки продукта.

**Погружные насосы SE1.80**

Рабочее колесо одноканальное. Свободный проход 80 мм. Максимальное число пусков в час – 20.  
Длина кабеля 10 м. Защита электродвигателя: термовыключатель в каждой обмотке.



**Перекачиваемая жидкость:** Дренажные, поверхностные, промышленные и бытовые сточные воды (в том числе с фекалиями).

**Температура перекачиваемой жидкости:** 0 ... +40 °С, кратковременно до +60 °С (не более 1 часа, кроме взрывозащищенного исполнения).

**Материалы:** Чугун (детали проточной части), кожух электродвигателя нержавеющая сталь 1.4301.

**Номинальное напряжение:** 3 x 380-415 В.

**Номинальная частота:** 50 Гц.

**Степень защиты:** IP68.

**Класс изоляции:** F.

9

**Во взрывозащищенном исполнении допускается только сенсорная версия SE1, SEV.**

Группа продукта J2

| Тип продукта          | Мощность P <sub>1</sub> /P <sub>2</sub> , кВт | Номинальный ток I <sub>n</sub> , А | Напорный патрубок | Всасывающий патрубок | Скорость вращения, об/мин | Вес, кг | № продукта            | EUR     |
|-----------------------|---|------------------------------------|-------------------|----------------------|---------------------------|---------|-----------------------|---------|
| SE1.80.80.15.4.50D.B  | 2,1/1,5                                       | 4,2                                | DN 80             | DN 100               | 1435                      | 98      | 96047533              | 2308,00 |
| SE1.80.80.22.4.50D.B  | 2,9/2,2                                       | 5,9                                | DN 80             | DN 100               | 1445                      | 100     | 96047549 <sup>B</sup> | 2476,00 |
| SE1.80.80.30.4.50D.B  | 3,7/3   | 7,8                                | DN 80             | DN 100               | 1455                      | 143     | 96047565              | 3098,00 |
| SE1.80.80.40.4.51D.B  | 4,9/4   | 10                                 | DN 80             | DN 100               | 1460                      | 152     | 96047597 <sup>B</sup> | 3419,00 |
| SE1.80.80.55.4.51D.B  | 6,5/5,5                                       | 13,4                               | DN 80             | DN 100               | 1455                      | 157     | 96047613 <sup>B</sup> | 3943,00 |
| SE1.80.80.75.4.51D.B  | 9/7,5   | 17,3                               | DN 80             | DN 100               | 1455                      | 205     | 96047627 <sup>B</sup> | 4494,00 |
| SE1.80.100.15.4.50D.B | 2,1/1,5                                       | 4,2                                | DN 100            | DN 100               | 1435                      | 99      | 96048005              | 2093,00 |
| SE1.80.100.22.4.50D.B | 2,9/2,2                                       | 5,9                                | DN 100            | DN 100               | 1445                      | 101     | 96048021 <sup>B</sup> | 2262,00 |
| SE1.80.100.30.4.50D.B | 3,7/3   | 7,8                                | DN 100            | DN 100               | 1455                      | 143     | 96048037              | 2990,00 |
| SE1.80.100.40.4.51D.B | 4,9/4   | 10                                 | DN 100            | DN 100               | 1460                      | 153     | 96048069 <sup>B</sup> | 3360,00 |
| SE1.80.100.55.4.51D.B | 6,5/5,5                                       | 13,4                               | DN 100            | DN 100               | 1455                      | 158     | 96048085 <sup>B</sup> | 3867,00 |
| SE1.80.100.75.4.51D.B | 9/7,5   | 17,3                               | DN 100            | DN 100               | 1455                      | 204     | 96048099 <sup>B</sup> | 4445,00 |

<sup>A</sup> – поддерживается складской запас готового продукта; <sup>B</sup> – поддерживается складской запас компонентов для сборки продукта.

Цены указаны на условиях «склад-Москва» без НДС.  
Рекомендованные розничные цены с 01.03.2020.



**Сенсорная версия с дополнительными датчиками: датчик WIO контроля воды в масляной камере, датчик Pt 1000 в обмотке статора, реле влажности в нижней части электродвигателя.**

Требуется шкаф управления с модулем Ю 113 на каждый насос.

Группа продукта J2

| Тип продукта               | Мощность P <sub>1</sub> /P <sub>2</sub> , кВт | Номинальный ток I <sub>n</sub> , А | Напорный патрубок | Всасывающий патрубок | Скорость вращения, об/мин | Вес, кг | № продукта | EUR     |
|----------------------------|---|------------------------------------|-------------------|----------------------|---------------------------|---------|------------|---------|
| SE1.80.80.15.A.4.50.D.B    | 2,1/1,5                                       | 4,2                                | DN 80             | DN 100               | 1435                      | 98      | 96177635   | 3221,00 |
| SE1.80.80.15.A.EX.4.50D.B  | 2,1/1,5                                       | 4,2                                | DN 80             | DN 100               | 1435                      | 98      | 96177679   | 3510,00 |
| SE1.80.80.22.A.4.50D.B     | 2,9/2,2                                       | 5,9                                | DN 80             | DN 100               | 1445                      | 100     | 96177636   | 3394,00 |
| SE1.80.80.22.A.EX.4.50D.B  | 2,9/2,2                                       | 5,9                                | DN 80             | DN 100               | 1445                      | 100     | 96177680   | 3699,00 |
| SE1.80.80.30.A.4.50D.B     | 3,7/3   | 7,8                                | DN 80             | DN 100               | 1455                      | 143     | 96177637   | 4006,00 |
| SE1.80.80.30.A.EX.4.50D.B  | 3,7/3   | 7,8                                | DN 80             | DN 100               | 1455                      | 143     | 96177681   | 4388,00 |
| SE1.80.80.40.A.4.51D.B     | 4,9/4   | 10                                 | DN 80             | DN 100               | 1460                      | 152     | 96177638   | 4331,00 |
| SE1.80.80.40.A.EX.4.51D.B  | 4,9/4   | 10                                 | DN 80             | DN 100               | 1460                      | 152     | 96177682   | 4754,00 |
| SE1.80.80.55.A.4.51D.B     | 6,5/5,5                                       | 13,4                               | DN 80             | DN 100               | 1455                      | 157     | 96177639   | 4861,00 |
| SE1.80.80.55.A.EX.4.51D.B  | 6,5/5,5                                       | 13,4                               | DN 80             | DN 100               | 1455                      | 157     | 96177683   | 5341,00 |
| SE1.80.80.75.A.4.51D.B     | 9/7,5   | 17,3                               | DN 80             | DN 100               | 1455                      | 205     | 96177640   | 5420,00 |
| SE1.80.80.75.A.EX.4.51D.B  | 9/7,5   | 17,3                               | DN 80             | DN 100               | 1455                      | 205     | 96177684   | 5953,00 |
| SE1.80.100.15.A.4.50D.B    | 2,1/1,5                                       | 4,2                                | DN 100            | DN 100               | 1435                      | 99      | 96177641   | 3017,00 |
| SE1.80.100.15.A.EX.4.50D.B | 2,1/1,5                                       | 4,2                                | DN 100            | DN 100               | 1435                      | 99      | 96177685   | 3319,00 |
| SE1.80.100.22.A.4.50D.B    | 2,9/2,2                                       | 5,9                                | DN 100            | DN 100               | 1445                      | 101     | 96177642   | 3192,00 |
| SE1.80.100.22.A.EX.4.50D.B | 2,9/2,2                                       | 5,9                                | DN 100            | DN 100               | 1445                      | 101     | 96177686   | 3496,00 |
| SE1.80.100.30.A.4.50D.B    | 3,7/3   | 7,8                                | DN 100            | DN 100               | 1455                      | 143     | 96177643   | 3955,00 |
| SE1.80.100.30.A.EX.4.50D.B | 3,7/3   | 7,8                                | DN 100            | DN 100               | 1455                      | 143     | 96177687   | 4339,00 |
| SE1.80.100.40.A.4.51D.B    | 4,9/4   | 10                                 | DN 100            | DN 100               | 1460                      | 153     | 96177644   | 4339,00 |
| SE1.80.100.40.A.EX.4.51D.B | 4,9/4   | 10                                 | DN 100            | DN 100               | 1460                      | 153     | 96177688   | 4763,00 |
| SE1.80.100.55.A.4.51D.B    | 6,5/5,5                                       | 13,4                               | DN 100            | DN 100               | 1455                      | 158     | 96177645   | 4861,00 |
| SE1.80.100.55.A.EX.4.51D.B | 6,5/5,5                                       | 13,4                               | DN 100            | DN 100               | 1455                      | 158     | 96177689   | 5237,00 |
| SE1.80.100.75.A.4.51D.B    | 9/7,5   | 17,3                               | DN 100            | DN 100               | 1455                      | 204     | 96177646   | 5458,00 |
| SE1.80.100.75.A.EX.4.51D.B | 9/7,5   | 17,3                               | DN 100            | DN 100               | 1455                      | 204     | 96177690   | 5839,00 |

EX– взрывозащищенное исполнение.

**Погружные насосы SE1.100**

Рабочее колесо одноканальное. Свободный проход 100 мм. Максимальное число пусков в час – 20.  
Длина кабеля 10 м. Защита электродвигателя: термовыключатель в каждой обмотке.



**Перекачиваемая жидкость:** Дренажные, поверхностные, промышленные и бытовые сточные воды (в том числе с фекалиями в муниципальных сетях).

**Температура перекачиваемой жидкости:** 0 ... +40 °С, кратковременно до +60 °С (не более 1 часа, кроме взрывозащищенного исполнения).

**Материалы:** Чугун (детали проточной части), кожух электродвигателя нержавеющая сталь 1.4301.

**Номинальное напряжение:** 3 x 380-415 В.

**Номинальная частота:** 50 Гц.

**Степень защиты:** IP68.

**Класс изоляции:** F.

**Во взрывозащищенном исполнении допускается только сенсорная версия SE1, SEV.**

Группа продукта J2

| Тип продукта           | Мощность P <sub>1</sub> /P <sub>2</sub> , кВт | Номинальный ток I <sub>n</sub> , А | Напорный патрубок | Всасывающий патрубок | Скорость вращения, об/мин | Вес, кг | № продукта            | EUR     |
|------------------------|---|------------------------------------|-------------------|----------------------|---------------------------|---------|-----------------------|---------|
| SE1.100.100.40.4.51D.B | 4,9/4   | 10                                 | DN 100            | DN 150               | 1460                      | 157     | 96047641              | 3736,00 |
| SE1.100.100.55.4.51D.B | 6,5/5,5                                       | 13,4                               | DN 100            | DN 150               | 1455                      | 161     | 96047657 <sup>B</sup> | 4298,00 |
| SE1.100.100.75.4.51D.B | 9/7,5   | 17,3                               | DN 100            | DN 150               | 1455                      | 204     | 96047671              | 4832,00 |
| SE1.100.150.40.4.51D.B | 4,9/4   | 10                                 | DN 150            | DN 150               | 1460                      | 161     | 96048113              | 3831,00 |
| SE1.100.150.55.4.51D.B | 6,5/5,5                                       | 13,4                               | DN 150            | DN 150               | 1455                      | 166     | 96048129              | 4353,00 |
| SE1.100.150.75.4.51D.B | 9/7,5   | 17,3                               | DN 150            | DN 150               | 1455                      | 210     | 96048143              | 4891,00 |

**Сенсорная версия с дополнительными датчиками: датчик WIO контроля воды в масляной камере, датчик Pt 1000 в обмотке статора, реле влажности в нижней части электродвигателя.**

Требуется шкаф управления с модулем IO 113 на каждый насос.

Группа продукта J2

| Тип продукта                | Мощность P <sub>1</sub> /P <sub>2</sub> , кВт | Номинальный ток I <sub>n</sub> , А | Напорный патрубок | Всасывающий патрубок | Скорость вращения, об/мин | Вес, кг | № продукта | EUR     |
|-----------------------------|---|------------------------------------|-------------------|----------------------|---------------------------|---------|------------|---------|
| SE1.100.100.40.A.4.51D.B    | 4,9/4   | 10                                 | DN 100            | DN 150               | 1460                      | 157     | 96177647   | 4727,00 |
| SE1.100.100.40.A.EX.4.51D.B | 4,9/4   | 10                                 | DN 100            | DN 150               | 1460                      | 157     | 96177691   | 5090,00 |
| SE1.100.100.55.A.4.51D.B    | 6,5/5,5                                       | 13,4                               | DN 100            | DN 150               | 1455                      | 161     | 96177648   | 5306,00 |
| SE1.100.100.55.A.EX.4.51D.B | 6,5/5,5                                       | 13,4                               | DN 100            | DN 150               | 1455                      | 161     | 96177692   | 5712,00 |
| SE1.100.100.75.A.4.51D.B    | 9/7,5   | 17,3                               | DN 100            | DN 150               | 1455                      | 204     | 96177649   | 5858,00 |
| SE1.100.100.75.A.EX.4.51D.B | 9/7,5   | 17,3                               | DN 100            | DN 150               | 1455                      | 204     | 96177693   | 6306,00 |
| SE1.100.150.40.A.4.51D.B    | 4,9/4   | 10                                 | DN 150            | DN 150               | 1460                      | 161     | 96177650   | 4669,00 |
| SE1.100.150.40.A.EX.4.51D.B | 4,9/4   | 10                                 | DN 150            | DN 150               | 1460                      | 161     | 96177694   | 5170,00 |
| SE1.100.150.55.A.4.51D.B    | 6,5/5,5                                       | 13,4                               | DN 150            | DN 150               | 1455                      | 166     | 96177651   | 5364,00 |
| SE1.100.150.55.A.EX.4.51D.B | 6,5/5,5                                       | 13,4                               | DN 150            | DN 150               | 1455                      | 166     | 96177695   | 5761,00 |
| SE1.100.150.75.A.4.51D.B    | 9/7,5   | 17,3                               | DN 150            | DN 150               | 1455                      | 210     | 96177652   | 5918,00 |
| SE1.100.150.75.A.EX.4.51D.B | 9/7,5   | 17,3                               | DN 150            | DN 150               | 1455                      | 210     | 96177696   | 6369,00 |

EX – взрывозащищенное исполнение.

<sup>A</sup> – поддерживается складской запас готового продукта; <sup>B</sup> – поддерживается складской запас компонентов для сборки продукта.

## Погружные насосы SEV.65

Рабочее колесо вихревое. Свободный проход 65 мм. Максимальное число пусков в час – 20.  
Длина кабеля 10 м. Защита электродвигателя: термовыключатель в каждой обмотке.



**Перекачиваемая жидкость:** Дренажные, поверхностные, промышленные и бытовые сточные воды (в том числе с фекалиями в локальных сетях).

**Температура перекачиваемой жидкости:** 0 ... +40 °С, кратковременно до +60 °С (не более 1 часа, кроме взрывозащищенного исполнения).

**Материалы:** Чугун (детали проточной части), кожух электродвигателя нержавеющая сталь 1.4301.  
Варианты исполнения: рабочее колесо нержавеющая сталь (исполнение Q), рабочее колесо и корпус нержавеющая сталь (исполнение S), все детали проточной части нержавеющая сталь (исполнение R).

**Номинальное напряжение:** 3 x 380-415 В.

**Номинальная частота:** 50 Гц.

**Степень защиты:** IP68.

**Класс изоляции:** F.

**Во взрывозащищенном исполнении допускается только сенсорная версия SE1, SEV.**

Группа продукта J2

| Тип продукта         | Мощность P <sub>1</sub> /P <sub>2</sub> , кВт | Номинальный ток I <sub>n</sub> , А | Напорный патрубок | Всасывающий патрубок | Скорость вращения, об/мин | Вес, кг | № продукта            | EUR     |
|----------------------|---|------------------------------------|-------------------|----------------------|---------------------------|---------|-----------------------|---------|
| SEV.65.65.22.2.50D.B | 2,8/2,2                                       | 5                                  | DN 65             | DN 80                | 2895                      | 89      | 96047697 <sup>Б</sup> | 2025,00 |
| SEV.65.65.30.2.50D.B | 3,8/3   | 6,6                                | DN 65             | DN 80                | 2910                      | 92      | 96047713 <sup>Б</sup> | 2193,00 |
| SEV.65.65.40.2.51D.B | 4,8/4   | 8,6                                | DN 65             | DN 80                | 2925                      | 128     | 96047729 <sup>Б</sup> | 2699,00 |
| SEV.65.80.22.2.50D.B | 2,8/2,2                                       | 5                                  | DN 80             | DN 80                | 2895                      | 90      | 96048169 <sup>Б</sup> | 2059,00 |
| SEV.65.80.30.2.50D.B | 3,8/3   | 6,6                                | DN 80             | DN 80                | 2910                      | 94      | 96048185 <sup>Б</sup> | 2227,00 |
| SEV.65.80.40.2.51D.B | 4,8/4   | 8,6                                | DN 80             | DN 80                | 2925                      | 126     | 96048201 <sup>Б</sup> | 2735,00 |

**Сенсорная версия с дополнительными датчиками: датчик WIO контроля воды в масляной камере, датчик Pt 1000 в обмотке статора, реле влажности в нижней части электродвигателя.**

Требуется шкаф управления с модулем Ю 113 на каждый насос.

Группа продукта J2

| Тип продукта              | Мощность P <sub>1</sub> /P <sub>2</sub> , кВт | Номинальный ток I <sub>n</sub> , А | Напорный патрубок | Всасывающий патрубок | Скорость вращения, об/мин | Вес, кг | № продукта | EUR     |
|---------------------------|---|------------------------------------|-------------------|----------------------|---------------------------|---------|------------|---------|
| SEV.65.65.22.A.2.50D.B    | 2,8/2,2                                       | 5                                  | DN 65             | DN 80                | 2895                      | 89      | 96177653   | 2938,00 |
| SEV.65.65.22.A.EX.2.50D.B | 2,8/2,2                                       | 5                                  | DN 65             | DN 80                | 2895                      | 89      | 96177697   | 3212,00 |
| SEV.65.65.30.A.2.50D.B    | 3,8/3   | 6,6                                | DN 65             | DN 80                | 2910                      | 92      | 96177654   | 3107,00 |
| SEV.65.65.30.A.EX.2.50D.B | 3,8/3   | 6,6                                | DN 65             | DN 80                | 2910                      | 92      | 96177698   | 3403,00 |
| SEV.65.65.40.A.2.51D.B    | 4,8/4   | 8,6                                | DN 65             | DN 80                | 2925                      | 128     | 96177655   | 3612,00 |
| SEV.65.65.40.A.EX.2.51D.B | 4,8/4   | 8,6                                | DN 65             | DN 80                | 2925                      | 128     | 96177699   | 3964,00 |
| SEV.65.80.22.A.2.50D.B    | 2,8/2,2                                       | 5                                  | DN 80             | DN 80                | 2895                      | 90      | 96177656   | 2972,00 |
| SEV.65.80.22.A.EX.2.50D.B | 2,8/2,2                                       | 5                                  | DN 80             | DN 80                | 2895                      | 90      | 96177700   | 3242,00 |
| SEV.65.80.30.A.2.50D.B    | 3,8/3   | 6,6                                | DN 80             | DN 80                | 2910                      | 94      | 96177657   | 3140,00 |
| SEV.65.80.30.A.EX.2.50D.B | 3,8/3   | 6,6                                | DN 80             | DN 80                | 2910                      | 94      | 96177701   | 3435,00 |
| SEV.65.80.40.A.2.51D.B    | 4,8/4   | 8,6                                | DN 80             | DN 80                | 2925                      | 126     | 96177658   | 3647,00 |
| SEV.65.80.40.A.EX.2.51D.B | 4,8/4   | 8,6                                | DN 80             | DN 80                | 2925                      | 126     | 96177702   | 3998,00 |

EX – взрывозащищенное исполнение.

<sup>А</sup> – поддерживается складской запас готового продукта; <sup>Б</sup> – поддерживается складской запас компонентов для сборки продукта.

## Насос с рабочим колесом из нержавеющей стали 1.4408 (316/351)

Группа продукта J2

| Тип продукта         | Мощность<br>P <sub>1</sub> /P <sub>2</sub> , кВт | Номинальный<br>ток I <sub>n</sub> , А | Напорный<br>патрубок | Всасывающий<br>патрубок | Скорость вращения,<br>об/мин | Вес,<br>кг | № продукта | EUR            |
|----------------------|--|---------------------------------------|----------------------|-------------------------|------------------------------|------------|------------|----------------|
| SEV.65.65.22.2.50D.Q | 2,8/2,2  | 5                                     | DN 65                | DN 80                   | 2895                         | 89         | 98450865   | <b>2368,00</b> |
| SEV.65.65.30.2.50D.Q | 3,8/3  | 6,6                                   | DN 65                | DN 80                   | 2910                         | 92         | 98450866   | <b>2411,00</b> |
| SEV.65.65.40.2.51D.Q | 4,8/4  | 8,6                                   | DN 65                | DN 80                   | 2925                         | 128        | 98450869   | <b>2982,00</b> |
| SEV.65.80.22.2.50D.Q | 2,8/2,2  | 5                                     | DN 80                | DN 80                   | 2895                         | 90         | 98450871   | <b>2379,00</b> |
| SEV.65.80.30.2.50D.Q | 3,8/3  | 6,6                                   | DN 80                | DN 80                   | 2910                         | 94         | 98450872   | <b>2423,00</b> |
| SEV.65.80.40.2.51D.Q | 4,8/4  | 8,6                                   | DN 80                | DN 80                   | 2925                         | 126        | 98450875   | <b>3070,00</b> |

## Насос полностью из нержавеющей стали: рабочее колесо, корпус насоса, крышка электродвигателя из стали 1.4408 (316/351).

Группа продукта J2

| Тип продукта         | Мощность<br>P <sub>1</sub> /P <sub>2</sub> , кВт | Номинальный<br>ток I <sub>n</sub> , А | Напорный<br>патрубок | Всасывающий<br>патрубок | Скорость вращения,<br>об/мин | Вес,<br>кг | № продукта | EUR            |
|----------------------|--|---------------------------------------|----------------------|-------------------------|------------------------------|------------|------------|----------------|
| SEV.65.65.22.2.50D.R | 2,8/2,2  | 5                                     | DN 65                | DN 80                   | 2895                         | 89         | 98489849   | <b>6742,00</b> |
| SEV.65.65.30.2.50D.R | 3,8/3  | 6,6                                   | DN 65                | DN 80                   | 2910                         | 92         | 98489850   | <b>6863,00</b> |
| SEV.65.65.40.2.51D.R | 4,8/4  | 8,6                                   | DN 65                | DN 80                   | 2925                         | 128        | 98489863   | <b>8440,00</b> |
| SEV.65.80.22.2.50D.R | 2,8/2,2  | 5                                     | DN 80                | DN 80                   | 2895                         | 90         | 98489865   | <b>6863,00</b> |
| SEV.65.80.30.2.50D.R | 3,8/3  | 6,6                                   | DN 80                | DN 80                   | 2910                         | 94         | 98489866   | <b>6865,00</b> |
| SEV.65.80.40.2.51D.R | 4,8/4  | 8,6                                   | DN 80                | DN 80                   | 2925                         | 126        | 98489869   | <b>8440,00</b> |

## Погружные насосы SEV.80

Рабочее колесо вихревое. Свободный проход 80 мм. Максимальное число пусков в час – 20.  
Длина кабеля 10 м. Защита электродвигателя: термовыключатель в каждой обмотке.



**Перекачиваемая жидкость:** Дренажные, поверхностные, промышленные и бытовые сточные воды (в том числе с фекалиями).

**Температура перекачиваемой жидкости:** 0 ... +40 °С, кратковременно до +60 °С (не более 1 часа, кроме взрывозащищенного исполнения).

**Материалы:** Чугун (детали проточной части), кожух электродвигателя нержавеющая сталь 1.4301. Варианты исполнения: рабочее колесо нержавеющая сталь 1.4408 (исполнение Q), рабочее колесо и корпус нержавеющая сталь 1.4408 (исполнение S), все детали проточной части нержавеющая сталь 1.4408 (исполнение R).

**Номинальное напряжение:** 3 x 380-415 В.

**Номинальная частота:** 50 Гц.

**Степень защиты:** IP68.

**Класс изоляции:** F.

**Во взрывозащищенном исполнении допускается только сенсорная версия SE1, SEV.**

Группа продукта J2

| Тип продукта         | Мощность P <sub>1</sub> /P <sub>2</sub> , кВт | Номинальный ток I <sub>n</sub> , А | Напорный патрубок | Всасывающий патрубок | Скорость вращения, об/мин | Вес, кг | № продукта            | EUR     |
|----------------------|---|------------------------------------|-------------------|----------------------|---------------------------|---------|-----------------------|---------|
| SEV.80.80.11.4.50D   | 1,5/1,1                                       | 2,8                                | DN 80             | DN 80                | 1440                      | 95      | 96047745              | 2063,00 |
| SEV.80.80.13.4.50D   | 1,8/1,3                                       | 3,8                                | DN 80             | DN 80                | 1440                      | 103     | 96047757              | 2098,00 |
| SEV.80.80.15.4.50D   | 2,1/1,5                                       | 4,2                                | DN 80             | DN 80                | 1435                      | 103     | 96047769              | 2124,00 |
| SEV.80.80.22.4.50D   | 2,9/2,2                                       | 5,9                                | DN 80             | DN 80                | 1445                      | 106     | 96047781 <sup>B</sup> | 2162,00 |
| SEV.80.80.40.4.51D   | 4,9/4   | 10                                 | DN 80             | DN 80                | 1460                      | 143     | 96047797 <sup>B</sup> | 2458,00 |
| SEV.80.80.40.2.51D   | 4,8/4   | 8,6                                | DN 80             | DN 80                | 2925                      | 131     | 96047829 <sup>B</sup> | 2962,00 |
| SEV.80.80.60.2.51D   | 7,1/6   | 13,9                               | DN 80             | DN 80                | 2945                      | 141     | 96047845 <sup>B</sup> | 3211,00 |
| SEV.80.80.75.2.51D   | 8,9/7,5                                       | 16,2                               | DN 80             | DN 80                | 2940                      | 142     | 96047861 <sup>B</sup> | 4069,00 |
| SEV.80.80.92.2.51D   | 10,5/9,2                                      | 18                                 | DN 80             | DN 80                | 2935                      | 190     | 96047207 <sup>B</sup> | 4276,00 |
| SEV.80.80.110.2.51D  | 12,6/11                                       | 21,7                               | DN 80             | DN 80                | 2935                      | 195     | 96047877 <sup>A</sup> | 4285,00 |
| SEV.80.100.11.4.50D  | 1,5/1,1                                       | 2,8                                | DN 100            | DN 80                | 1440                      | 94      | 96780674              | 2098,00 |
| SEV.80.100.13.4.50D  | 1,8/1,3                                       | 3,8                                | DN 100            | DN 80                | 1440                      | 102     | 96780676              | 2134,00 |
| SEV.80.100.15.4.50D  | 2,1/1,5                                       | 4,2                                | DN 100            | DN 80                | 1435                      | 102     | 96780678              | 2159,00 |
| SEV.80.100.22.4.50D  | 2,9/2,2                                       | 5,9                                | DN 100            | DN 80                | 1445                      | 105     | 96780680              | 2199,00 |
| SEV.80.100.40.4.51D  | 4,9/4   | 10                                 | DN 100            | DN 80                | 1460                      | 142     | 96780682              | 2495,00 |
| SEV.80.100.40.2.51D  | 4,8/4   | 8,6                                | DN 100            | DN 80                | 2925                      | 133     | 96780684              | 2998,00 |
| SEV.80.100.60.2.51D  | 7,1/6   | 13,9                               | DN 100            | DN 80                | 2945                      | 143     | 96780686              | 3247,00 |
| SEV.80.100.75.2.51D  | 8,9/7,5                                       | 16,2                               | DN 100            | DN 80                | 2940                      | 144     | 96780688              | 4106,00 |
| SEV.80.100.92.2.51D  | 10,5/9,2                                      | 18                                 | DN 100            | DN 80                | 2935                      | 191     | 96780690              | 4312,00 |
| SEV.80.100.110.2.51D | 12,6/11                                       | 21,7                               | DN 100            | DN 80                | 2935                      | 196     | 96780692              | 4320,00 |

<sup>A</sup> – поддерживается складской запас готового продукта; <sup>B</sup> – поддерживается складской запас компонентов для сборки продукта.

Сенсорная версия с дополнительными датчиками: датчик WIO контроля воды в масляной камере, датчик Pt 1000 в обмотке статора, реле влажности в нижней части электродвигателя.

Требуется шкаф управления с модулем IO 113 на каждый насос.

Группа продукта J2

| Тип продукта              | Мощность<br>P <sub>1</sub> /P <sub>2</sub> , кВт | Номинальный<br>ток I <sub>n</sub> , А | Напорный<br>патрубок | Всасывающий<br>патрубок | Скорость вращения,<br>об/мин | Вес,<br>кг | № продукта | EUR     |
|---------------------------|--|---------------------------------------|----------------------|-------------------------|------------------------------|------------|------------|---------|
| SEV.80.80.11.A.4.50D      | 1,5/1,1  | 2,8                                   | DN 80                | DN 80                   | 1440                         | 95         | 96177659   | 2922,00 |
| SEV.80.80.11.A.EX.4.50D   | 1,5/1,1  | 2,8                                   | DN 80                | DN 80                   | 1440                         | 95         | 96177703   | 3097,00 |
| SEV.80.80.13.A.4.50D      | 1,8/1,3  | 3,8                                   | DN 80                | DN 80                   | 1440                         | 103        | 96177660   | 2957,00 |
| SEV.80.80.13.A.EX.4.50D   | 1,8/1,3  | 3,8                                   | DN 80                | DN 80                   | 1440                         | 103        | 96177704   | 3133,00 |
| SEV.80.80.15.A.4.50D      | 2,1/1,5  | 4,2                                   | DN 80                | DN 80                   | 1435                         | 103        | 96177661   | 2984,00 |
| SEV.80.80.15.A.EX.4.50D   | 2,1/1,5  | 4,2                                   | DN 80                | DN 80                   | 1435                         | 103        | 96177705   | 3175,00 |
| SEV.80.80.22.A.4.50D      | 2,9/2,2  | 5,9                                   | DN 80                | DN 80                   | 1445                         | 106        | 96177662   | 3024,00 |
| SEV.80.80.22.A.EX.4.50D   | 2,9/2,2  | 5,9                                   | DN 80                | DN 80                   | 1445                         | 106        | 96177706   | 3240,00 |
| SEV.80.80.40.A.4.51D      | 4,9/4  | 10                                    | DN 80                | DN 80                   | 1460                         | 143        | 96177663   | 3321,00 |
| SEV.80.80.40.A.EX.4.51D   | 4,9/4  | 10                                    | DN 80                | DN 80                   | 1460                         | 143        | 96177707   | 3757,00 |
| SEV.80.80.40.A.2.51D      | 4,8/4  | 8,6                                   | DN 80                | DN 80                   | 2925                         | 131        | 96177664   | 3830,00 |
| SEV.80.80.40.A.EX.2.51D   | 4,8/4  | 8,6                                   | DN 80                | DN 80                   | 2925                         | 131        | 96177708   | 3946,00 |
| SEV.80.80.60.A.2.51D      | 7,1/6  | 13,9                                  | DN 80                | DN 80                   | 2945                         | 141        | 96177665   | 4081,00 |
| SEV.80.80.60.A.EX.2.51D   | 7,1/6  | 13,9                                  | DN 80                | DN 80                   | 2945                         | 141        | 96177709   | 4465,00 |
| SEV.80.80.75.A.2.51D      | 8,9/7,5  | 16,2                                  | DN 80                | DN 80                   | 2940                         | 142        | 96177666   | 4947,00 |
| SEV.80.80.75.A.EX.2.51D   | 8,9/7,5  | 16,2                                  | DN 80                | DN 80                   | 2940                         | 142        | 96177710   | 5386,00 |
| SEV.80.80.92.A.2.51D      | 10,5/9,2   | 18                                    | DN 80                | DN 80                   | 2935                         | 190        | 96177667   | 5156,00 |
| SEV.80.80.92.A.EX.2.51D   | 10,5/9,2   | 18                                    | DN 80                | DN 80                   | 2935                         | 190        | 96177711   | 5546,00 |
| SEV.80.80.110.A.2.51D     | 12,6/11  | 21,7                                  | DN 80                | DN 80                   | 2935                         | 195        | 96177668   | 5165,00 |
| SEV.80.80.110.A.EX.2.51D  | 12,6/11  | 21,7                                  | DN 80                | DN 80                   | 2935                         | 195        | 96177712   | 5473,00 |
| SEV.80.100.11.A.4.50D     | 1,5/1,1  | 2,8                                   | DN 100               | DN 80                   | 1440                         | 94         | 96780694   | 2956,00 |
| SEV.80.100.11.A.EX.4.50D  | 1,5/1,1  | 2,8                                   | DN 100               | DN 80                   | 1440                         | 94         | 96780734   | 3132,00 |
| SEV.80.100.13.A.4.50D     | 1,8/1,3  | 3,8                                   | DN 100               | DN 80                   | 1440                         | 102        | 96780696   | 2992,00 |
| SEV.80.100.13.A.EX.4.50D  | 1,8/1,3  | 3,8                                   | DN 100               | DN 80                   | 1440                         | 102        | 96780736   | 3168,00 |
| SEV.80.100.15.A.4.50D     | 2,1/1,5  | 4,2                                   | DN 100               | DN 80                   | 1435                         | 102        | 96780698   | 3020,00 |
| SEV.80.100.15.A.EX.4.50D  | 2,1/1,5  | 4,2                                   | DN 100               | DN 80                   | 1435                         | 102        | 96780738   | 3211,00 |
| SEV.80.100.22.A.4.50D     | 2,9/2,2  | 5,9                                   | DN 100               | DN 80                   | 1445                         | 105        | 96780700   | 3058,00 |
| SEV.80.100.22.A.EX.4.50D  | 2,9/2,2  | 5,9                                   | DN 100               | DN 80                   | 1445                         | 105        | 96780740   | 3276,00 |
| SEV.80.100.40.A.4.51D     | 4,9/4  | 10                                    | DN 100               | DN 80                   | 1460                         | 142        | 96780702   | 3357,00 |
| SEV.80.100.40.A.EX.4.51D  | 4,9/4  | 10                                    | DN 100               | DN 80                   | 1460                         | 142        | 96780742   | 3792,00 |
| SEV.80.100.40.A.2.51D     | 4,8/4  | 8,6                                   | DN 100               | DN 80                   | 2925                         | 133        | 96780704   | 3866,00 |
| SEV.80.100.40.A.EX.2.51D  | 4,8/4  | 8,6                                   | DN 100               | DN 80                   | 2925                         | 133        | 96780744   | 3958,00 |
| SEV.80.100.60.A.2.51D     | 7,1/6  | 13,9                                  | DN 100               | DN 80                   | 2945                         | 143        | 96780706   | 4116,00 |
| SEV.80.100.60.A.EX.2.51D  | 7,1/6  | 13,9                                  | DN 100               | DN 80                   | 2945                         | 143        | 96780746   | 4501,00 |
| SEV.80.100.75.A.2.51D     | 8,9/7,5  | 16,2                                  | DN 100               | DN 80                   | 2940                         | 144        | 96780708   | 4983,00 |
| SEV.80.100.75.A.EX.2.51D  | 8,9/7,5  | 16,2                                  | DN 100               | DN 80                   | 2940                         | 144        | 96780748   | 5421,00 |
| SEV.80.100.92.A.2.51D     | 10,5/9,2   | 18                                    | DN 100               | DN 80                   | 2935                         | 191        | 96780710   | 5192,00 |
| SEV.80.100.92.A.EX.2.51D  | 10,5/9,2   | 18                                    | DN 100               | DN 80                   | 2935                         | 191        | 96780750   | 5580,00 |
| SEV.80.100.110.A.2.51D    | 12,6/11  | 21,7                                  | DN 100               | DN 80                   | 2935                         | 196        | 96780712   | 5200,00 |
| SEV.80.100.110.A.EX.2.51D | 12,6/11  | 21,7                                  | DN 100               | DN 80                   | 2935                         | 196        | 96780752   | 5508,00 |

EX – взрывозащищенное исполнение.

**Насос с рабочим колесом из нержавеющей стали 1.4408 (316/351)**

Группа продукта J2

| Тип продукта           | Мощность P <sub>1</sub> /P <sub>2</sub> , кВт | Номинальный ток I <sub>n</sub> , А | Напорный патрубок | Всасывающий патрубок | Скорость вращения, об/мин | Вес, кг | № продукта | EUR     |
|------------------------|---|------------------------------------|-------------------|----------------------|---------------------------|---------|------------|---------|
| SEV.80.80.11.4.50D.Q   | 1,5/1,1                                       | 2,8                                | DN 80             | DN 80                | 1440                      | 95      | 97637756   | 2097,00 |
| SEV.80.80.13.4.50D.Q   | 1,8/1,3                                       | 3,8                                | DN 80             | DN 80                | 1440                      | 103     | 97637757   | 2132,00 |
| SEV.80.80.15.4.50D.Q   | 2,1/1,5                                       | 4,2                                | DN 80             | DN 80                | 1435                      | 103     | 97637758   | 2159,00 |
| SEV.80.80.22.4.50D.Q   | 2,9/2,2                                       | 5,9                                | DN 80             | DN 80                | 1445                      | 106     | 97637759   | 2234,00 |
| SEV.80.80.40.2.51D.Q   | 4,8/4   | 8,7                                | DN 80             | DN 80                | 2925                      | 131     | 97637760   | 3001,00 |
| SEV.80.80.40.4.51D.Q   | 4,9/4   | 10                                 | DN 80             | DN 80                | 1460                      | 131     | 97637761   | 3046,00 |
| SEV.80.80.60.2.51D.Q   | 7,1/6   | 13,9                               | DN 80             | DN 80                | 2945                      | 141     | 97637762   | 3291,00 |
| SEV.80.80.75.2.51D.Q   | 8,9/7,5                                       | 16,2                               | DN 80             | DN 80                | 2940                      | 142     | 97637763   | 4183,00 |
| SEV.80.80.92.2.51D.Q   | 10,5/9,2                                      | 18                                 | DN 80             | DN 80                | 2935                      | 190     | 97637764   | 4386,00 |
| SEV.80.80.110.2.51D.Q  | 12,6/11                                       | 21,7                               | DN 80             | DN 80                | 2935                      | 195     | 97637765   | 4394,00 |
| SEV.80.100.11.4.50D.Q  | 1,5/1,1                                       | 2,8                                | DN 100            | DN 80                | 1440                      | 94      | 97637766   | 2132,00 |
| SEV.80.100.13.4.50D.Q  | 1,8/1,3                                       | 3,8                                | DN 100            | DN 80                | 1440                      | 102     | 97637767   | 2167,00 |
| SEV.80.100.15.4.50D.Q  | 2,1/1,5                                       | 4,2                                | DN 100            | DN 80                | 1435                      | 102     | 97637768   | 2193,00 |
| SEV.80.100.22.4.50D.Q  | 2,9/2,2                                       | 5,9                                | DN 100            | DN 80                | 1445                      | 105     | 97637769   | 2270,00 |
| SEV.80.100.40.2.51D.Q  | 4,8/4   | 8,7                                | DN 100            | DN 80                | 2925                      | 142     | 97637770   | 3008,00 |
| SEV.80.100.40.4.51D.Q  | 4,9/4   | 10                                 | DN 100            | DN 80                | 1460                      | 133     | 97637771   | 3080,00 |
| SEV.80.100.60.2.51D.Q  | 7,1/6   | 13,9                               | DN 100            | DN 80                | 2945                      | 143     | 97637772   | 3326,00 |
| SEV.80.100.75.2.51D.Q  | 8,9/7,5                                       | 16,2                               | DN 100            | DN 80                | 2940                      | 144     | 97637773   | 4176,00 |
| SEV.80.100.92.2.51D.Q  | 10,5/9,2                                      | 18                                 | DN 100            | DN 80                | 2935                      | 191     | 97637774   | 4421,00 |
| SEV.80.100.110.2.51D.Q | 12,6/11                                       | 21,7                               | DN 100            | DN 80                | 2935                      | 196     | 97637775   | 4431,00 |

9

**Насос полностью из нержавеющей стали: рабочее колесо, корпус насоса, крышка электродвигателя из стали 1.4408 (316/351)**

Группа продукта J2

| Тип продукта           | Мощность P <sub>1</sub> /P <sub>2</sub> , кВт | Номинальный ток I <sub>n</sub> , А | Напорный патрубок | Всасывающий патрубок | Скорость вращения, об/мин | Вес, кг | № продукта | EUR      |
|------------------------|---|------------------------------------|-------------------|----------------------|---------------------------|---------|------------|----------|
| SEV.80.80.11.4.50D.R   | 1,5/1,1                                       | 2,8                                | DN 80             | DN 80                | 1440                      | 95      | 96889323   | 6620,00  |
| SEV.80.80.13.4.50D.R   | 1,8/1,3                                       | 3,8                                | DN 80             | DN 80                | 1440                      | 103     | 96889324   | 6659,00  |
| SEV.80.80.15.4.50D.R   | 2,1/1,5                                       | 4,2                                | DN 80             | DN 80                | 1435                      | 103     | 96889325   | 6726,00  |
| SEV.80.80.22.4.50D.R   | 2,9/2,2                                       | 5,9                                | DN 80             | DN 80                | 1445                      | 106     | 96889326   | 6778,00  |
| SEV.80.80.40.4.51D.R   | 4,9/4   | 10                                 | DN 80             | DN 80                | 2925                      | 143     | 96889327   | 9374,00  |
| SEV.80.80.40.2.51D.R   | 4,8/4   | 8,6                                | DN 80             | DN 80                | 1460                      | 131     | 96889328   | 8485,00  |
| SEV.80.80.60.2.51D.R   | 7,1/6   | 13,9                               | DN 80             | DN 80                | 2945                      | 141     | 96889329   | 8509,00  |
| SEV.80.80.75.2.51D.R   | 8,9/7,5                                       | 16,2                               | DN 80             | DN 80                | 2940                      | 142     | 96889330   | 8655,00  |
| SEV.80.80.92.2.51D.R   | 10,5/9,2                                      | 18                                 | DN 80             | DN 80                | 2935                      | 190     | 96889331   | 10386,00 |
| SEV.80.80.110.2.51D.R  | 12,6/11                                       | 21,7                               | DN 80             | DN 80                | 2935                      | 195     | 96889332   | 10403,00 |
| SEV.80.100.11.4.50D.R  | 1,5/1,1                                       | 2,8                                | DN 100            | DN 80                | 1440                      | 94      | 96889333   | 6620,00  |
| SEV.80.100.13.4.50D.R  | 1,8/1,3                                       | 3,8                                | DN 100            | DN 80                | 1440                      | 102     | 96889334   | 6659,00  |
| SEV.80.100.15.4.50D.R  | 2,1/1,5                                       | 4,2                                | DN 100            | DN 80                | 1435                      | 102     | 96889335   | 6726,00  |
| SEV.80.100.22.4.50D.R  | 2,9/2,2                                       | 5,9                                | DN 100            | DN 80                | 1445                      | 105     | 96889336   | 6778,00  |
| SEV.80.100.40.4.51D.R  | 4,9/4   | 10                                 | DN 100            | DN 80                | 2925                      | 142     | 96889337   | 9374,00  |
| SEV.80.100.40.2.51D.R  | 4,8/4   | 8,6                                | DN 100            | DN 80                | 1460                      | 133     | 96889338   | 8485,00  |
| SEV.80.100.60.2.51D.R  | 7,1/6   | 13,9                               | DN 100            | DN 80                | 2945                      | 143     | 96889339   | 8509,00  |
| SEV.80.100.75.2.51D.R  | 8,9/7,5                                       | 16,2                               | DN 100            | DN 80                | 2940                      | 144     | 96889340   | 8655,00  |
| SEV.80.100.92.2.51D.R  | 10,5/9,2                                      | 18                                 | DN 100            | DN 80                | 2935                      | 191     | 96889341   | 10386,00 |
| SEV.80.100.110.2.51D.R | 12,6/11                                       | 21,7                               | DN 100            | DN 80                | 2935                      | 196     | 96889342   | 10403,00 |

Цены указаны на условиях «склад-Москва» без НДС.  
Рекомендованные розничные цены с 01.03.2020.

Информация, размещенная в Прайс-листе, не является публичной офертой.

**Погружные насосы SEV.100**

Рабочее колесо вихревое. Свободный проход 100 мм. Максимальное число пусков в час – 20.  
Длина кабеля 10 м. Защита электродвигателя: термовыключатель в каждой обмотке.



**Перекачиваемая жидкость:** Дренажные, поверхностные, промышленные и бытовые сточные воды (в том числе с фекалиями в муниципальных сетях).

**Температура перекачиваемой жидкости:** 0 ... +40 °С, кратковременно до +60 °С (не более 1 часа, кроме взрывозащищенного исполнения).

**Материалы:** Чугун (детали проточной части), кожух электродвигателя нержавеющая сталь 1.4301.  
Варианты исполнения: рабочее колесо нержавеющая сталь 1.4408 (исполнение Q), рабочее колесо и корпус нержавеющая сталь 1.4408 (исполнение S), все детали проточной части нержавеющая сталь 1.4408 (исполнение R).

**Номинальное напряжение:** 3 x 380-415 В.

**Номинальная частота:** 50 Гц.

**Степень защиты:** IP68.

**Класс изоляции:** F.

**Во взрывозащищенном исполнении допускается только сенсорная версия SE1, SEV.**

Группа продукта J2

| Тип продукта         | Мощность P <sub>1</sub> /P <sub>2</sub> , кВт | Номинальный ток I <sub>n</sub> , А | Напорный патрубок | Всасывающий патрубок | Скорость вращения, об/мин | Вес, кг | № продукта            | EUR     |
|----------------------|---|------------------------------------|-------------------|----------------------|---------------------------|---------|-----------------------|---------|
| SEV.100.100.30.4.50D | 3,7/3   | 7,8                                | DN 100            | DN 100               | 1455                      | 133     | 96047893              | 2744,00 |
| SEV.100.100.40.4.51D | 4,9/4   | 10                                 | DN 100            | DN 100               | 1460                      | 141     | 96047925              | 2928,00 |
| SEV.100.100.55.4.51D | 6,5/5,5                                       | 13,4                               | DN 100            | DN 100               | 1455                      | 146     | 96047941              | 3514,00 |
| SEV.100.100.75.4.51D | 9/7,5   | 17,3                               | DN 100            | DN 100               | 1455                      | 190     | 96047957 <sup>B</sup> | 4261,00 |

**Сенсорная версия с дополнительными датчиками: датчик WIO контроля воды в масляной камере, датчик Pt 1000 в обмотке статора, реле влажности в нижней части электродвигателя.**

Требуется шкаф управления с модулем IO 113 на каждый насос.

Группа продукта J2

| Тип продукта              | Мощность P <sub>1</sub> /P <sub>2</sub> , кВт | Номинальный ток I <sub>n</sub> , А | Напорный патрубок | Всасывающий патрубок | Скорость вращения, об/мин | Вес, кг | № продукта | EUR     |
|---------------------------|---|------------------------------------|-------------------|----------------------|---------------------------|---------|------------|---------|
| SEV.100.100.30.A.4.50D    | 3,7/3   | 7,8                                | DN 100            | DN 100               | 1455                      | 133     | 96177669   | 3612,00 |
| SEV.100.100.30.A.EX.4.50D | 3,7/3   | 7,8                                | DN 100            | DN 100               | 1455                      | 133     | 96177713   | 3952,00 |
| SEV.100.100.40.A.4.51D    | 4,9/4   | 10                                 | DN 100            | DN 100               | 1460                      | 141     | 96177670   | 3795,00 |
| SEV.100.100.40.A.EX.4.51D | 4,9/4   | 10                                 | DN 100            | DN 100               | 1460                      | 141     | 96177714   | 4151,00 |
| SEV.100.100.55.A.4.51D    | 6,5/5,5                                       | 13,4                               | DN 100            | DN 100               | 1455                      | 146     | 96177671   | 4386,00 |
| SEV.100.100.55.A.EX.4.51D | 6,5/5,5                                       | 13,4                               | DN 100            | DN 100               | 1455                      | 146     | 96177715   | 4715,00 |
| SEV.100.100.75.A.4.51D    | 9/7,5   | 17,3                               | DN 100            | DN 100               | 1455                      | 190     | 96177672   | 5140,00 |
| SEV.100.100.75.A.EX.4.51D | 9/7,5   | 17,3                               | DN 100            | DN 100               | 1455                      | 190     | 96177716   | 5520,00 |

**Насос с рабочим колесом из нержавеющей стали 1.4408 (316/351)**

Группа продукта J2

| Тип продукта           | Мощность P <sub>1</sub> /P <sub>2</sub> , кВт | Номинальный ток I <sub>n</sub> , А | Напорный патрубок | Всасывающий патрубок | Скорость вращения, об/мин | Вес, кг | № продукта | EUR     |
|------------------------|---|------------------------------------|-------------------|----------------------|---------------------------|---------|------------|---------|
| SEV.100.100.30.4.50D.Q | 3,7/3   | 7,8                                | DN 100            | DN 100               | 1455                      | 133     | 97637776   | 2846,00 |
| SEV.100.100.40.4.51D.Q | 4,9/4   | 10                                 | DN 100            | DN 100               | 1460                      | 141     | 97637777   | 3027,00 |
| SEV.100.100.55.4.51D.Q | 6,5/5,5                                       | 13,4                               | DN 100            | DN 100               | 1455                      | 146     | 97637778   | 3627,00 |
| SEV.100.100.75.4.51D.Q | 9/7,5   | 17,3                               | DN 100            | DN 100               | 1455                      | 190     | 97637779   | 4385,00 |

**Насос полностью из нержавеющей стали: рабочее колесо, корпус насоса, крышка электродвигателя из стали 1.4408 (316/351)**

Группа продукта J2

| Тип продукта           | Мощность P <sub>1</sub> /P <sub>2</sub> , кВт | Номинальный ток I <sub>n</sub> , А | Напорный патрубок | Всасывающий патрубок | Скорость вращения, об/мин | Вес, кг | № продукта | EUR      |
|------------------------|---|------------------------------------|-------------------|----------------------|---------------------------|---------|------------|----------|
| SEV.100.100.30.4.50D.R | 3,7/3   | 7,8                                | DN 100            | DN 100               | 1455                      | 133     | 96889343   | 8050,00  |
| SEV.100.100.40.4.51D.R | 4,9/4   | 10                                 | DN 100            | DN 100               | 1460                      | 141     | 96889344   | 8186,00  |
| SEV.100.100.55.4.51D.R | 6,5/5,5                                       | 13,4                               | DN 100            | DN 100               | 1455                      | 146     | 96889345   | 8341,00  |
| SEV.100.100.75.4.51D.R | 9/7,5   | 17,3                               | DN 100            | DN 100               | 1455                      | 190     | 96889346   | 11206,00 |

EX – взрывозащищенное исполнение.

<sup>A</sup> – поддерживается складской запас готового продукта; <sup>B</sup> – поддерживается складской запас компонентов для сборки продукта.

Цены указаны на условиях «склад-Москва» без НДС.  
Рекомендованные розничные цены с 01.03.2020.



**Устройства контроля**

Предназначены для монтажа в шкафу управления насосами в сенсорной версии с датчиками WIO и Pt 1000.



еГруппа продукта Z

| Тип продукта         |  | № продукта | EUR           |
|----------------------|--|------------|---------------|
| <b>Модуль IO 113</b> | Требуется один модуль на каждый насос. | 98097391   | <b>579,00</b> |

Примечание. Рекомендуется применение шкафа управления GRUNDFOS Control DC с устройствами контроля.

**Перечень дополнительных опций. Стоимость – по запросу. № продукта при заказе.**

**SL1.50 (до 1,5 кВт), SLV.65 (до 1,5 кВт)**

- Стандартный кабель длиной 15, 20, 25, 30, 40, 50 м.
- Экранированный кабель длиной 15, 20, 25, 30, 40 м.
- Уплотнительные кольца из FKM (стандартное исполнение – NBR), рекомендуются при перекачке воды с нефтепродуктами.
- Керамическое покрытие рабочего колеса и внутренней поверхности корпуса насоса (для увеличения износостойкости при большой концентрации абразивных включений).
- Покраска наружных поверхностей в черный, красный, иной цвет.
- Покрытие наружных поверхностей увеличенной толщины 300 или 450 мкм.
- Защитный комплект кабеля, стойкий к нефтепродуктам и большинству агрессивных веществ (накидная гайка из нерж. стали, шланг из ПВХ длиной 10 м с хомутом).
- Термисторы PTC (вместо стандартных биметаллических термодатчиков Klixon).
- Специальная или дополнительная заводская табличка.
- Реле влажности в нижней части электродвигателя.
- Кольцо щелевого уплотнения с покрытием карбид вольфрама (для сред с повышенным содержанием абразивных включений) – для SL1.
- Протокол заводских испытаний.

**SL1.80, SL1.100, SLV.80, SLV.100 (до 11 кВт), SL1.50 (2,2-4 кВт), SLV.65 (2,2-4 кВт), SE1, SEV**

- Стандартный кабель длиной 15, 20, 25, 30, 40 м (для отдельных позиций также 50 м).
- Экранированный кабель длиной 15, 20, 25, 30, 40 м.
- Исполнение из нержавеющей стали (для SLV, SEV):
  - рабочее колесо из стали 1.4408 (исполнение Q) – для SLV, SEV;
  - рабочее колесо, корпус насоса из стали 1.4408 (исполнение S) – для SEV;
  - рабочее колесо, корпус насоса, верхняя крышка из стали 1.4408 (исполнение R) – для SEV;
  - рабочее колесо из дуплексной стали – для SLV, SEV;
  - рабочее колесо, корпус насоса, верхняя крышка из дуплексной стали (исполнение D) – для SEV.
- Уплотнительные кольца из FKM (стандартное исполнение – NBR), рекомендуются при перекачке воды с нефтепродуктами.
- Керамическое покрытие рабочего колеса и внутренней поверхности корпуса насоса (для увеличения износостойкости при большой концентрации абразивных включений).
- Покраска наружных поверхностей в черный, красный, иной цвет.
- Покрытие наружных поверхностей увеличенной толщины 300 или 450 мкм.
- Защитный комплект кабеля, стойкий к нефтепродуктам и большинству агрессивных веществ (накидная гайка из нерж. стали, шланг из ПВХ длиной 10 м с хомутом).
- Термисторы PTC (вместо стандартных биметаллических термодатчиков Klixon).
- Обрезка рабочего колеса для получения требуемой рабочей точки (только для SLV, SEV).
- Специальная или дополнительная заводская табличка.
- Узел торцевого уплотнения «Back Flow» для перекачки воды с большим содержанием абразивных включений – для SLV, SEV.
- Кольцо щелевого уплотнения с покрытием карбид вольфрама (для сред с повышенным содержанием абразивных включений) - для SL1, SE1.
- Протокол заводских испытаний.

## Насосы для сточных вод, водозабора из открытых источников, циркуляции воды в технологических процессах

- > Широкий рабочий диапазон
- > Рабочее колесо из нержавеющей стали (исполнение «Q»)
- > Рабочее колесо вихревое SuperVortex, одноканальное S-Tube или двухканальное Dual S-Tube
- > Класс изоляции H
- > Система SmartTrim обеспечивает лёгкую и быструю регулировку зазора рабочего колеса, поддерживая высокий КПД насоса в течение всего срока службы
- > Система защиты торцевых уплотнений от повышенного износа
- > Закрытый кожух охлаждения, заполненный гликолем (SE)
- > Возможность установки насосов как с кожухом охлаждения, так и без него
- > «Сухой» или погружной способы монтажа
- > Различные системы защиты и контроля
- > Электродвигатели класса энергоэффективности IE3\*



\* IE3 класс энергоэффективности в соответствии с требованиями EuP motor directive.

**Погружные насосы SL, стационарный погружной монтаж на автоматической трубной муфте, без кожуха охлаждения**

Рабочее колесо одноканальное «S-Tube» (SL1), двухканальное «DUAL S-TUBE» (SL2) или вихревое (SLV). Максимальное число пусков в час – 20. Длина кабеля 10 м. Защита электродвигателя: термовыключатель в каждой обмотке, реле влажности в верхней и в нижней части электродвигателя. Дополнительные устройства защиты – по запросу. У насосов с напорным патрубком DN250 и DN300 фланец с клыками для направляющих труб входит в комплект поставки насоса, в состав автоматической трубной муфты не входит.



**Перекачиваемая жидкость:** Неочищенные поверхностные, промышленные и бытовые сточные воды (в том числе с фекалиями) в муниципальных сетях.

**Температура**

**перекачиваемой жидкости:** 0 ... +40 °С, кратковременно до +60 °С (не более 3 мин, кроме взрывозащищенного исполнения).

**Материалы:**

Чугун (детали проточной части). Исполнение Q: рабочее колесо из нержавеющей стали 1.4408.

**Номинальное напряжение:** 3 x 380-415 В.

**Номинальная частота:** 50 Гц.

**Степень защиты:** IP68.

**Класс изоляции:** H.

**ТИПОРАЗМЕР 52 – Сверхвысокий напор (S)**

Группа продукта J3

| Тип продукта                  | Мощность двигателя P <sub>1</sub> /P <sub>2</sub> , кВт | Номинальный ток I <sub>n</sub> , А | Напорный патрубок | Свободный проход, мм | Скорость вращения, об/мин | Вес, кг | № продукта | EUR     |
|-------------------------------|---|------------------------------------|-------------------|----------------------|---------------------------|---------|------------|---------|
| SL1.75.100.130.2.52S.S.N.51D  | 15/13   | 26                                 | DN100             | 75                   | 2973                      | 271     | 98179797   | 4665,00 |
| SL1.75.100.130.2.52S.S.EX.51D | 15/13   | 26                                 | DN100             | 75                   | 2973                      | 271     | 98179866   | 6253,00 |
| SL1.75.100.150.2.52S.S.N.51D  | 17/15   | 29                                 | DN100             | 75                   | 2966                      | 271     | 98174790   | 4976,00 |
| SL1.75.100.150.2.52S.S.EX.51D | 17/15   | 29                                 | DN100             | 75                   | 2966                      | 271     | 98174846   | 6564,00 |
| SL1.75.100.170.2.52S.S.N.51D  | 19/17   | 33                                 | DN100             | 75                   | 2969                      | 276     | 98179794   | 5287,00 |
| SL1.75.100.170.2.52S.S.EX.51D | 19/17   | 33                                 | DN100             | 75                   | 2969                      | 276     | 98179863   | 6875,00 |
| SL1.75.100.185.2.52S.S.N.51D  | 21/18,5   | 36                                 | DN100             | 75                   | 2964                      | 279     | 98174787   | 5598,00 |
| SL1.75.100.185.2.52S.S.EX.51D | 21/18,5   | 36                                 | DN100             | 75                   | 2964                      | 279     | 98174843   | 7186,00 |
| SL1.80.100.200.2.52S.S.N.51D  | 23/20   | 37                                 | DN100             | 80                   | 2968                      | 289     | 98179791   | 5909,00 |
| SL1.80.100.200.2.52S.S.EX.51D | 23/20   | 37                                 | DN100             | 80                   | 2968                      | 289     | 98179860   | 7497,00 |
| SL1.80.100.220.2.52S.S.N.51D  | 25/22   | 41                                 | DN100             | 80                   | 2963                      | 289     | 98174784   | 6220,00 |
| SL1.80.100.220.2.52S.S.EX.51D | 25/22   | 41                                 | DN100             | 80                   | 2963                      | 289     | 98174800   | 7808,00 |
| SL1.80.100.240.2.52S.S.N.51D  | 27/24   | 49                                 | DN100             | 80                   | 2971                      | 287     | 98179778   | 6531,00 |
| SL1.80.100.240.2.52S.S.EX.51D | 27/24   | 49                                 | DN100             | 80                   | 2971                      | 287     | 98179857   | 8119,00 |
| SL1.80.100.265.2.52S.S.N.51D  | 30/26,5   | 53                                 | DN100             | 80                   | 2967                      | 291     | 98145049   | 6842,00 |
| SL1.80.100.265.2.52S.S.EX.51D | 30/26,5   | 53                                 | DN100             | 80                   | 2967                      | 291     | 98174797   | 8430,00 |

**Сверхвысокий напор (S). Исполнение Q с рабочим колесом из нержавеющей стали 1.4408 (316/351)**

Группа продукта J3

| Тип продукта                    | Мощность двигателя P <sub>1</sub> /P <sub>2</sub> , кВт | Номинальный ток I <sub>n</sub> , А | Напорный патрубок | Свободный проход, мм | Скорость вращения, об/мин | Вес, кг | № продукта | EUR     |
|---------------------------------|---|------------------------------------|-------------------|----------------------|---------------------------|---------|------------|---------|
| SL1.75.100.130.2.52S.S.Q.N.51D  | 15/13   | 26                                 | DN100             | 75                   | 2973                      | 271     | 99411778   | 5546,00 |
| SL1.75.100.130.2.52S.S.Q.EX.51D | 15/13   | 26                                 | DN100             | 75                   | 2973                      | 271     | 99411781   | 7134,00 |
| SL1.75.100.150.2.52S.S.Q.N.51D  | 17/15   | 29                                 | DN100             | 75                   | 2966                      | 271     | 99363213   | 5857,00 |
| SL1.75.100.150.2.52S.S.Q.EX.51D | 17/15   | 29                                 | DN100             | 75                   | 2966                      | 271     | 99411772   | 7446,00 |
| SL1.75.100.170.2.52S.S.Q.N.51D  | 19/17   | 33                                 | DN100             | 75                   | 2969                      | 276     | 99411761   | 6168,00 |
| SL1.75.100.170.2.52S.S.Q.EX.51D | 19/17   | 33                                 | DN100             | 75                   | 2969                      | 276     | 99411764   | 7756,00 |
| SL1.75.100.185.2.52S.S.Q.N.51D  | 21/18,5   | 36                                 | DN100             | 75                   | 2964                      | 279     | 99363212   | 6479,00 |
| SL1.75.100.185.2.52S.S.Q.EX.51D | 21/18,5   | 36                                 | DN100             | 75                   | 2964                      | 279     | 99411755   | 8067,00 |
| SL1.80.100.200.2.52S.S.Q.N.51D  | 23/20   | 37                                 | DN100             | 80                   | 2968                      | 289     | 99411723   | 6790,00 |
| SL1.80.100.200.2.52S.S.Q.EX.51D | 23/20   | 37                                 | DN100             | 80                   | 2968                      | 289     | 99411726   | 8378,00 |
| SL1.80.100.220.2.52S.S.Q.N.51D  | 25/22   | 41                                 | DN100             | 80                   | 2963                      | 289     | 99363211   | 7101,00 |
| SL1.80.100.220.2.52S.S.Q.EX.51D | 25/22   | 41                                 | DN100             | 80                   | 2963                      | 289     | 99411717   | 8689,00 |
| SL1.80.100.240.2.52S.S.Q.N.51D  | 27/24   | 49                                 | DN100             | 80                   | 2971                      | 287     | 99411482   | 7412,00 |
| SL1.80.100.240.2.52S.S.Q.EX.51D | 27/24   | 49                                 | DN100             | 80                   | 2971                      | 287     | 99411699   | 9000,00 |
| SL1.80.100.265.2.52S.S.Q.N.51D  | 30/26,5   | 53                                 | DN100             | 80                   | 2967                      | 291     | 99363210   | 7723,00 |
| SL1.80.100.265.2.52S.S.Q.EX.51D | 30/26,5   | 53                                 | DN100             | 80                   | 2967                      | 291     | 99411478   | 9311,00 |

Цены указаны на условиях «склад-Москва» без НДС.

Рекомендованные розничные цены с 01.03.2020.

Информация, размещенная в Прайс-листе, не является публичной офертой.

## ТИПОРАЗМЕР 52 – Высокий напор (Н)

Группа продукта J3

| Тип продукта                  | Мощность двигателя P <sub>1</sub> /P <sub>2</sub> , кВт | Номинальный ток I <sub>n</sub> , А | Напорный патрубок | Свободный проход, мм | Скорость вращения, об/мин | Вес, кг | № продукта | EUR     |
|-------------------------------|---|------------------------------------|-------------------|----------------------|---------------------------|---------|------------|---------|
| SL1.85.100.100.4.52H.S.N.51D  | 12/10   | 21                                 | DN100             | 85                   | 1482                      | 297     | 99110106   | 5598,00 |
| SL1.85.100.100.4.52H.S.EX.51D | 12/10   | 21                                 | DN100             | 85                   | 1482                      | 297     | 99110112   | 7186,00 |
| SL1.85.100.110.4.52H.S.N.51D  | 13/11   | 23                                 | DN100             | 85                   | 1481                      | 302     | 99110107   | 5909,00 |
| SL1.85.100.110.4.52H.S.EX.51D | 13/11   | 23                                 | DN100             | 85                   | 1481                      | 302     | 99110113   | 7497,00 |
| SL1.85.100.130.4.52H.S.N.51D  | 15/13   | 26                                 | DN100             | 85                   | 1483                      | 315     | 99110108   | 6220,00 |
| SL1.85.100.130.4.52H.S.EX.51D | 15/13   | 26                                 | DN100             | 85                   | 1483                      | 315     | 99110114   | 7808,00 |
| SL1.85.100.150.4.52H.S.N.51D  | 17/15   | 30                                 | DN100             | 85                   | 1480                      | 328     | 99102902   | 6531,00 |
| SL1.85.100.150.4.52H.S.EX.51D | 17/15   | 30                                 | DN100             | 85                   | 1480                      | 328     | 99110115   | 8119,00 |
| SL1.85.150.100.4.52H.S.N.51D  | 12/10   | 21                                 | DN150             | 85                   | 1482                      | 291     | 98179809   | 5598,00 |
| SL1.85.150.100.4.52H.S.EX.51D | 12/10   | 21                                 | DN150             | 85                   | 1482                      | 291     | 98179878   | 7186,00 |
| SL1.85.150.110.4.52H.S.N.51D  | 13/11   | 23                                 | DN150             | 85                   | 1481                      | 296     | 98057803   | 5909,00 |
| SL1.85.150.110.4.52H.S.EX.51D | 13/11   | 23                                 | DN150             | 85                   | 1481                      | 296     | 98174858   | 7497,00 |
| SL1.85.150.130.4.52H.S.N.51D  | 15/13   | 26                                 | DN150             | 85                   | 1483                      | 308     | 98179806   | 6220,00 |
| SL1.85.150.130.4.52H.S.EX.51D | 15/13   | 26                                 | DN150             | 85                   | 1483                      | 308     | 98179875   | 7808,00 |
| SL1.85.150.150.4.52H.S.N.51D  | 17/15   | 30                                 | DN150             | 85                   | 1480                      | 309     | 98057802   | 6531,00 |
| SL1.85.150.150.4.52H.S.EX.51D | 17/15   | 30                                 | DN150             | 85                   | 1480                      | 309     | 98174855   | 8119,00 |
| SL1.95.100.170.4.52H.S.N.51D  | 19/17   | 37                                 | DN100             | 95                   | 1480                      | 315     | 99110109   | 6842,00 |
| SL1.95.100.170.4.52H.S.EX.51D | 19/17   | 37                                 | DN100             | 95                   | 1480                      | 315     | 99110116   | 8430,00 |
| SL1.95.100.185.4.52H.S.N.51D  | 21/18,5   | 39                                 | DN100             | 95                   | 1479                      | 317     | 99110110   | 7153,00 |
| SL1.95.100.185.4.52H.S.EX.51D | 21/18,5   | 39                                 | DN100             | 95                   | 1479                      | 317     | 99110117   | 8741,00 |
| SL1.95.100.200.4.52H.S.N.51D  | 23/20   | 41                                 | DN100             | 95                   | 1478                      | 317     | 99110111   | 7464,00 |
| SL1.95.100.200.4.52H.S.EX.51D | 23/20   | 41                                 | DN100             | 95                   | 1478                      | 317     | 99110118   | 9052,00 |
| SL1.95.100.220.4.52H.S.N.51D  | 25/22   | 43                                 | DN100             | 95                   | 1476                      | 330     | 99102901   | 7775,00 |
| SL1.95.100.220.4.52H.S.EX.51D | 25/22   | 43                                 | DN100             | 95                   | 1476                      | 330     | 99110119   | 9363,00 |
| SL1.95.150.170.4.52H.S.N.51D  | 19/17   | 37                                 | DN150             | 95                   | 1480                      | 307     | 98179803   | 6842,00 |
| SL1.95.150.170.4.52H.S.EX.51D | 19/17   | 37                                 | DN150             | 95                   | 1480                      | 307     | 98179872   | 8430,00 |
| SL1.95.150.185.4.52H.S.N.51D  | 21/18,5   | 39                                 | DN150             | 95                   | 1479                      | 309     | 98057801   | 7153,00 |
| SL1.95.150.185.4.52H.S.EX.51D | 21/18,5   | 39                                 | DN150             | 95                   | 1479                      | 309     | 98174852   | 8741,00 |
| SL1.95.150.200.4.52H.S.N.51D  | 23/20   | 41                                 | DN150             | 95                   | 1478                      | 309     | 98179800   | 7464,00 |
| SL1.95.150.200.4.52H.S.EX.51D | 23/20   | 41                                 | DN150             | 95                   | 1478                      | 309     | 98179869   | 9052,00 |
| SL1.95.150.220.4.52H.S.N.51D  | 25/22   | 43                                 | DN150             | 95                   | 1476                      | 310     | 98057790   | 7775,00 |
| SL1.95.150.220.4.52H.S.EX.51D | 25/22   | 43                                 | DN150             | 95                   | 1476                      | 310     | 98174849   | 9363,00 |

## Высокий напор (Н). Исполнение Q с рабочим колесом из нержавеющей стали 1.4408 (316/351)

Группа продукта J3

| Тип продукта                    | Мощность двигателя P <sub>1</sub> /P <sub>2</sub> , кВт | Номинальный ток I <sub>n</sub> , А | Напорный патрубок | Свободный проход, мм | Скорость вращения, об/мин | Вес, кг | № продукта | EUR     |
|---------------------------------|---|------------------------------------|-------------------|----------------------|---------------------------|---------|------------|---------|
| SL1.85.100.100.4.52H.S.Q.N.51D  | 12/10   | 21                                 | DN100             | 85                   | 1482                      | 297     | 99411948   | 6908,00 |
| SL1.85.100.100.4.52H.S.Q.EX.51D | 12/10   | 21                                 | DN100             | 85                   | 1482                      | 297     | 99411951   | 8496,00 |
| SL1.85.100.110.4.52H.S.Q.N.51D  | 13/11   | 23                                 | DN100             | 85                   | 1481                      | 302     | 99411930   | 7219,00 |
| SL1.85.100.110.4.52H.S.Q.EX.51D | 13/11   | 23                                 | DN100             | 85                   | 1481                      | 302     | 99411933   | 8807,00 |
| SL1.85.100.130.4.52H.S.Q.N.51D  | 15/13   | 26                                 | DN100             | 85                   | 1483                      | 315     | 99413561   | 7530,00 |
| SL1.85.100.130.4.52H.S.Q.EX.51D | 15/13   | 26                                 | DN100             | 85                   | 1483                      | 315     | 99411915   | 9118,00 |
| SL1.85.100.150.4.52H.S.Q.N.51D  | 17/15   | 30                                 | DN100             | 85                   | 1480                      | 328     | 99411895   | 7841,00 |
| SL1.85.100.150.4.52H.S.Q.EX.51D | 17/15   | 30                                 | DN100             | 85                   | 1480                      | 328     | 99411898   | 9429,00 |
| SL1.85.150.100.4.52H.S.Q.N.51D  | 12/10   | 21                                 | DN150             | 85                   | 1482                      | 291     | 99411939   | 6908,00 |
| SL1.85.150.100.4.52H.S.Q.EX.51D | 12/10   | 21                                 | DN150             | 85                   | 1482                      | 291     | 99411942   | 8496,00 |
| SL1.85.150.110.4.52H.S.Q.N.51D  | 13/11   | 23                                 | DN150             | 85                   | 1481                      | 296     | 99411921   | 7219,00 |
| SL1.85.150.110.4.52H.S.Q.EX.51D | 13/11   | 23                                 | DN150             | 85                   | 1481                      | 296     | 99411924   | 8807,00 |
| SL1.85.150.130.4.52H.S.Q.N.51D  | 15/13   | 26                                 | DN150             | 85                   | 1483                      | 308     | 99411904   | 7530,00 |
| SL1.85.150.130.4.52H.S.Q.EX.51D | 15/13   | 26                                 | DN150             | 85                   | 1483                      | 308     | 99411907   | 9118,00 |
| SL1.85.150.150.4.52H.S.Q.N.51D  | 17/15   | 30                                 | DN150             | 85                   | 1480                      | 309     | 99363198   | 7841,00 |
| SL1.85.150.150.4.52H.S.Q.EX.51D | 17/15   | 30                                 | DN150             | 85                   | 1480                      | 309     | 99411889   | 9429,00 |

Цены указаны на условиях «склад-Москва» без НДС.  
Рекомендованные розничные цены с 01.03.2020.

## Сверхвысокий напор (Н). Исполнение Q с рабочим колесом из нержавеющей стали 1.4408 (316/351)

Группа продукта J3

| Тип продукта                    | Мощность двигателя P <sub>1</sub> /P <sub>2</sub> , кВт | Номинальный ток I <sub>n</sub> , А | Напорный патрубок | Свободный проход, мм | Скорость вращения, об/мин | Вес, кг | № продукта | EUR      |
|---------------------------------|---|------------------------------------|-------------------|----------------------|---------------------------|---------|------------|----------|
| SL1.95.100.170.4.52H.S.Q.N.51D  | 19/17   | 37                                 | DN100             | 95                   | 1480                      | 315     | 99411878   | 8152,00  |
| SL1.95.100.170.4.52H.S.Q.EX.51D | 19/17   | 37                                 | DN100             | 95                   | 1480                      | 315     | 99411881   | 9740,00  |
| SL1.95.100.185.4.52H.S.Q.N.51D  | 21/18,5   | 39                                 | DN100             | 95                   | 1479                      | 317     | 99411840   | 8463,00  |
| SL1.95.100.185.4.52H.S.Q.EX.51D | 21/18,5   | 39                                 | DN100             | 95                   | 1479                      | 317     | 99411863   | 10051,00 |
| SL1.95.100.200.4.52H.S.Q.N.51D  | 23/20   | 41                                 | DN100             | 95                   | 1478                      | 317     | 99411823   | 8774,00  |
| SL1.95.100.200.4.52H.S.Q.EX.51D | 23/20   | 41                                 | DN100             | 95                   | 1478                      | 317     | 99411826   | 10362,00 |
| SL1.95.100.220.4.52H.S.Q.N.51D  | 25/22   | 43                                 | DN100             | 95                   | 1476                      | 330     | 99411795   | 9085,00  |
| SL1.95.100.220.4.52H.S.Q.EX.51D | 25/22   | 43                                 | DN100             | 95                   | 1476                      | 330     | 99411798   | 10673,00 |
| SL1.95.150.170.4.52H.S.Q.N.51D  | 19/17   | 37                                 | DN150             | 95                   | 1480                      | 307     | 99411869   | 8152,00  |
| SL1.95.150.170.4.52H.S.Q.EX.51D | 19/17   | 37                                 | DN150             | 95                   | 1480                      | 307     | 99411872   | 9740,00  |
| SL1.95.150.185.4.52H.S.Q.N.51D  | 21/18,5   | 39                                 | DN150             | 95                   | 1479                      | 309     | 99363197   | 8463,00  |
| SL1.95.150.185.4.52H.S.Q.EX.51D | 21/18,5   | 39                                 | DN150             | 95                   | 1479                      | 309     | 99411834   | 10051,00 |
| SL1.95.150.200.4.52H.S.Q.N.51D  | 23/20   | 41                                 | DN150             | 95                   | 1478                      | 309     | 99411814   | 8774,00  |
| SL1.95.150.200.4.52H.S.Q.EX.51D | 23/20   | 41                                 | DN150             | 95                   | 1478                      | 309     | 99411817   | 10362,00 |
| SL1.95.150.220.4.52H.S.Q.N.51D  | 25/22   | 43                                 | DN150             | 95                   | 1476                      | 310     | 99363196   | 9085,00  |
| SL1.95.150.220.4.52H.S.Q.EX.51D | 25/22   | 43                                 | DN150             | 95                   | 1476                      | 310     | 99411789   | 10673,00 |

## ТИПОРАЗМЕР 52 – Средний напор (M)

Группа продукта J3

| Тип продукта                   | Мощность двигателя P <sub>1</sub> /P <sub>2</sub> , кВт | Номинальный ток I <sub>n</sub> , А | Напорный патрубок | Свободный проход, мм | Скорость вращения, об/мин | Вес, кг | № продукта | EUR      |
|--------------------------------|---|------------------------------------|-------------------|----------------------|---------------------------|---------|------------|----------|
| SL1.110.200.100.4.52M.S.N.51D  | 12/10   | 21                                 | DN200             | 110                  | 1482                      | 315     | 98179821   | 7464,00  |
| SL1.110.200.100.4.52M.S.EX.51D | 12/10   | 21                                 | DN200             | 110                  | 1482                      | 315     | 98179890   | 9052,00  |
| SL1.110.200.110.4.52M.S.N.51D  | 13/11   | 23                                 | DN200             | 110                  | 1481                      | 317     | 98057806   | 7775,00  |
| SL1.110.200.110.4.52M.S.EX.51D | 13/11   | 23                                 | DN200             | 110                  | 1481                      | 317     | 98174870   | 9363,00  |
| SL1.110.200.130.4.52M.S.N.51D  | 15/13   | 26                                 | DN200             | 110                  | 1483                      | 327     | 98179818   | 8086,00  |
| SL1.110.200.130.4.52M.S.EX.51D | 15/13   | 26                                 | DN200             | 110                  | 1483                      | 327     | 98179887   | 9674,00  |
| SL1.110.200.150.4.52M.S.N.51D  | 17/15   | 30                                 | DN200             | 110                  | 1480                      | 328     | 98174811   | 8397,00  |
| SL1.110.200.150.4.52M.S.EX.51D | 17/15   | 30                                 | DN200             | 110                  | 1480                      | 328     | 98174867   | 9985,00  |
| SL1.110.200.170.4.52M.S.N.51D  | 19/17   | 37                                 | DN200             | 110                  | 1480                      | 333     | 98179815   | 8708,00  |
| SL1.110.200.170.4.52M.S.EX.51D | 19/17   | 37                                 | DN200             | 110                  | 1480                      | 333     | 98179884   | 10296,00 |
| SL1.110.200.185.4.52M.S.N.51D  | 21/18,5   | 39                                 | DN200             | 110                  | 1479                      | 334     | 98057805   | 9018,00  |
| SL1.110.200.185.4.52M.S.EX.51D | 21/18,5   | 39                                 | DN200             | 110                  | 1479                      | 334     | 98174864   | 10607,00 |
| SL1.110.200.200.4.52M.S.N.51D  | 23/20   | 41                                 | DN200             | 110                  | 1478                      | 336     | 98179812   | 9330,00  |
| SL1.110.200.200.4.52M.S.EX.51D | 23/20   | 41                                 | DN200             | 110                  | 1478                      | 336     | 98179881   | 10918,00 |
| SL1.110.200.220.4.52M.S.N.51D  | 25/22   | 43                                 | DN200             | 110                  | 1476                      | 337     | 98057804   | 9640,00  |
| SL1.110.200.220.4.52M.S.EX.51D | 25/22   | 43                                 | DN200             | 110                  | 1476                      | 337     | 98174861   | 11229,00 |

## Средний напор (M). Исполнение Q с рабочим колесом из нержавеющей стали 1.4408 (316/351)

Группа продукта J3

| Тип продукта                     | Мощность двигателя P <sub>1</sub> /P <sub>2</sub> , кВт | Номинальный ток I <sub>n</sub> , А | Напорный патрубок | Свободный проход, мм | Скорость вращения, об/мин | Вес, кг | № продукта | EUR      |
|----------------------------------|---|------------------------------------|-------------------|----------------------|---------------------------|---------|------------|----------|
| SL1.110.200.100.4.52M.S.Q.N.51D  | 12/10   | 21                                 | DN200             | 110                  | 1482                      | 315     | 99412016   | 8869,00  |
| SL1.110.200.100.4.52M.S.Q.EX.51D | 12/10   | 21                                 | DN200             | 110                  | 1482                      | 315     | 99412019   | 10457,00 |
| SL1.110.200.110.4.52M.S.Q.N.51D  | 13/11   | 23                                 | DN200             | 110                  | 1481                      | 317     | 99363207   | 9180,00  |
| SL1.110.200.110.4.52M.S.Q.EX.51D | 13/11   | 23                                 | DN200             | 110                  | 1481                      | 317     | 99412010   | 10768,00 |
| SL1.110.200.130.4.52M.S.Q.N.51D  | 15/13   | 26                                 | DN200             | 110                  | 1483                      | 327     | 99411999   | 9491,00  |
| SL1.110.200.130.4.52M.S.Q.EX.51D | 15/13   | 26                                 | DN200             | 110                  | 1483                      | 327     | 99412002   | 11079,00 |
| SL1.110.200.150.4.52M.S.Q.N.51D  | 17/15   | 30                                 | DN200             | 110                  | 1480                      | 328     | 99363206   | 9802,00  |
| SL1.110.200.150.4.52M.S.Q.EX.51D | 17/15   | 30                                 | DN200             | 110                  | 1480                      | 328     | 99411993   | 11390,00 |
| SL1.110.200.170.4.52M.S.Q.N.51D  | 19/17   | 37                                 | DN200             | 110                  | 1480                      | 333     | 99411982   | 10113,00 |
| SL1.110.200.170.4.52M.S.Q.EX.51D | 19/17   | 37                                 | DN200             | 110                  | 1480                      | 333     | 99411985   | 11701,00 |
| SL1.110.200.185.4.52M.S.Q.N.51D  | 21/18,5   | 39                                 | DN200             | 110                  | 1479                      | 334     | 99363205   | 10424,00 |
| SL1.110.200.185.4.52M.S.Q.EX.51D | 21/18,5   | 39                                 | DN200             | 110                  | 1479                      | 334     | 99411976   | 12012,00 |
| SL1.110.200.200.4.52M.S.Q.N.51D  | 23/20   | 41                                 | DN200             | 110                  | 1478                      | 336     | 99411965   | 10735,00 |
| SL1.110.200.200.4.52M.S.Q.EX.51D | 23/20   | 41                                 | DN200             | 110                  | 1478                      | 336     | 99411968   | 12323,00 |
| SL1.110.200.220.4.52M.S.Q.N.51D  | 25/22   | 43                                 | DN200             | 110                  | 1476                      | 337     | 99363204   | 11046,00 |
| SL1.110.200.220.4.52M.S.Q.EX.51D | 25/22   | 43                                 | DN200             | 110                  | 1476                      | 337     | 99411959   | 12634,00 |

Цены указаны на условиях «склад-Москва» без НДС.

Рекомендованные розничные цены с 01.03.2020.

Информация, размещенная в Прайс-листе, не является публичной офертой.

## ТИПОРАЗМЕР 52 – Низкий напор (L)

Группа продукта J3

| Тип продукта                   | Мощность двигателя P <sub>1</sub> /P <sub>2</sub> , кВт | Номинальный ток I <sub>n</sub> , А | Напорный патрубок | Свободный проход, мм | Скорость вращения, об/мин | Вес, кг | № продукта | EUR      |
|--------------------------------|---|------------------------------------|-------------------|----------------------|---------------------------|---------|------------|----------|
| SL2.110.250.100.4.52L.S.N.51D  | 11,6/10   | 23                                 | DN250             | 110                  | 1481                      | 430     | 99618279   | 8100,00  |
| SL2.110.250.100.4.52L.S.EX.51D | 11,6/10   | 23                                 | DN250             | 110                  | 1481                      | 430     | 99618297   | 9688,00  |
| SL2.110.250.130.4.52L.S.N.51D  | 15/13   | 26                                 | DN250             | 110                  | 1483                      | 442     | 98808439   | 8254,00  |
| SL2.110.250.130.4.52L.S.EX.51D | 15/13   | 26                                 | DN250             | 110                  | 1483                      | 453     | 98808463   | 9842,00  |
| SL2.110.250.150.4.52L.S.N.51D  | 17/15   | 30                                 | DN250             | 110                  | 1480                      | 443     | 98808435   | 8575,00  |
| SL2.110.250.150.4.52L.S.EX.51D | 17/15   | 30                                 | DN250             | 110                  | 1480                      | 454     | 98808459   | 10163,00 |
| SL2.110.250.170.4.52L.S.N.51D  | 19/17   | 37                                 | DN250             | 110                  | 1480                      | 443     | 98808431   | 8895,00  |
| SL2.110.250.170.4.52L.S.EX.51D | 19/17   | 37                                 | DN250             | 110                  | 1480                      | 455     | 98808455   | 10483,00 |
| SL2.110.250.185.4.52L.S.N.51D  | 21/18,5   | 39                                 | DN250             | 110                  | 1479                      | 456     | 98792603   | 9216,00  |
| SL2.110.250.185.4.52L.S.EX.51D | 21/18,5   | 39                                 | DN250             | 110                  | 1479                      | 456     | 98792627   | 10804,00 |
| SL2.110.250.200.4.52L.S.N.51D  | 23/20   | 41                                 | DN250             | 110                  | 1478                      | 457     | 98792599   | 9537,00  |
| SL2.110.250.200.4.52L.S.EX.51D | 23/20   | 41                                 | DN250             | 110                  | 1478                      | 457     | 98792623   | 11125,00 |
| SL2.110.250.220.4.52L.S.N.51D  | 25/22   | 43                                 | DN250             | 110                  | 1476                      | 457     | 98792595   | 9857,00  |
| SL2.110.250.220.4.52L.S.EX.51D | 25/22   | 43                                 | DN250             | 110                  | 1476                      | 457     | 98792619   | 11445,00 |

## Низкий напор (L). Исполнение Q с рабочим колесом из нержавеющей стали 1.4408 (316/351)

Группа продукта J3

| Тип продукта                     | Мощность двигателя P <sub>1</sub> /P <sub>2</sub> , кВт | Номинальный ток I <sub>n</sub> , А | Напорный патрубок | Свободный проход, мм | Скорость вращения, об/мин | Вес, кг | № продукта | EUR      |
|----------------------------------|---|------------------------------------|-------------------|----------------------|---------------------------|---------|------------|----------|
| SL2.110.250.100.4.52L.S.Q.N.51D  | 11,6/10   | 23                                 | DN250             | 110                  | 1481                      | 430     | 99618301   | 9625,00  |
| SL2.110.250.100.4.52L.S.Q.EX.51D | 11,6/10   | 23                                 | DN250             | 110                  | 1481                      | 430     | 99618309   | 11213,00 |
| SL2.110.250.130.4.52L.S.Q.N.51D  | 15/13   | 26                                 | DN250             | 110                  | 1483                      | 442     | 99412095   | 9779,00  |
| SL2.110.250.130.4.52L.S.Q.EX.51D | 15/13   | 26                                 | DN250             | 110                  | 1483                      | 453     | 99412103   | 11367,00 |
| SL2.110.250.150.4.52L.S.Q.N.51D  | 17/15   | 30                                 | DN250             | 110                  | 1480                      | 443     | 99412083   | 10099,00 |
| SL2.110.250.150.4.52L.S.Q.EX.51D | 17/15   | 30                                 | DN250             | 110                  | 1480                      | 454     | 99412091   | 11688,00 |
| SL2.110.250.170.4.52L.S.Q.N.51D  | 19/17   | 37                                 | DN250             | 110                  | 1480                      | 443     | 99412071   | 10420,00 |
| SL2.110.250.170.4.52L.S.Q.EX.51D | 19/17   | 37                                 | DN250             | 110                  | 1480                      | 455     | 99412079   | 12008,00 |
| SL2.110.250.185.4.52L.S.Q.N.51D  | 21/18,5   | 39                                 | DN250             | 110                  | 1479                      | 456     | 99412059   | 10741,00 |
| SL2.110.250.185.4.52L.S.Q.EX.51D | 21/18,5   | 39                                 | DN250             | 110                  | 1479                      | 456     | 99412067   | 12329,00 |
| SL2.110.250.200.4.52L.S.Q.N.51D  | 23/20   | 41                                 | DN250             | 110                  | 1478                      | 457     | 99412037   | 11061,00 |
| SL2.110.250.200.4.52L.S.Q.EX.51D | 23/20   | 41                                 | DN250             | 110                  | 1478                      | 457     | 99412055   | 12650,00 |
| SL2.110.250.220.4.52L.S.Q.N.51D  | 25/22   | 43                                 | DN250             | 110                  | 1476                      | 457     | 99412025   | 11382,00 |
| SL2.110.250.220.4.52L.S.Q.EX.51D | 25/22   | 43                                 | DN250             | 110                  | 1476                      | 457     | 99412033   | 12970,00 |

## ТИПОРАЗМЕР 52 – Сверхнизкий напор (E)

Группа продукта J3

| Тип продукта                   | Мощность двигателя P <sub>1</sub> /P <sub>2</sub> , кВт | Номинальный ток I <sub>n</sub> , А | Напорный патрубок | Свободный проход, мм | Скорость вращения, об/мин | Вес, кг | № продукта | EUR      |
|--------------------------------|---|------------------------------------|-------------------|----------------------|---------------------------|---------|------------|----------|
| SL2.125.300.110.6.52E.S.N.51D  | 13/11   | 31                                 | DN300             | 125                  | 983                       | 559     | 99296854   | 10943,00 |
| SL2.125.300.110.6.52E.S.EX.51D | 13/11   | 31                                 | DN300             | 125                  | 983                       | 559     | 99354611   | 12532,00 |
| SL2.125.300.130.6.52E.S.N.51D  | 16/13   | 33                                 | DN300             | 125                  | 980                       | 559     | 99296855   | 11286,00 |
| SL2.125.300.130.6.52E.S.EX.51D | 16/13   | 33                                 | DN300             | 125                  | 980                       | 559     | 99354754   | 12874,00 |
| SL2.125.300.160.6.52E.S.N.51D  | 19/16   | 36                                 | DN300             | 125                  | 975                       | 599     | 99296856   | 11629,00 |
| SL2.125.300.160.6.52E.S.EX.51D | 19/16   | 36                                 | DN300             | 125                  | 975                       | 599     | 99354765   | 13217,00 |
| SL2.125.300.180.6.52E.S.N.51D  | 22/18   | 38                                 | DN300             | 125                  | 971                       | 599     | 99296857   | 11972,00 |
| SL2.125.300.180.6.52E.S.EX.51D | 22/18   | 38                                 | DN300             | 125                  | 971                       | 599     | 99354777   | 13560,00 |

## Сверхнизкий напор. Исполнение Q с рабочим колесом из нержавеющей стали 1.4408 (316/351)

Группа продукта J3

| Тип продукта                     | Мощность двигателя P <sub>1</sub> /P <sub>2</sub> , кВт | Номинальный ток I <sub>n</sub> , А | Напорный патрубок | Свободный проход, мм | Скорость вращения, об/мин | Вес, кг | № продукта | EUR      |
|----------------------------------|---|------------------------------------|-------------------|----------------------|---------------------------|---------|------------|----------|
| SL2.125.300.110.6.52E.S.Q.N.51D  | 13/11   | 31                                 | DN300             | 125                  | 983                       | 559     | 99412162   | 12778,00 |
| SL2.125.300.110.6.52E.S.Q.EX.51D | 13/11   | 31                                 | DN300             | 125                  | 983                       | 559     | 99412150   | 14366,00 |
| SL2.125.300.130.6.52E.S.Q.N.51D  | 16/13   | 33                                 | DN300             | 125                  | 980                       | 559     | 99412160   | 13120,00 |
| SL2.125.300.130.6.52E.S.Q.EX.51D | 16/13   | 33                                 | DN300             | 125                  | 980                       | 559     | 99412140   | 14709,00 |
| SL2.125.300.160.6.52E.S.Q.N.51D  | 19/16   | 36                                 | DN300             | 125                  | 975                       | 599     | 99412158   | 13463,00 |
| SL2.125.300.160.6.52E.S.Q.EX.51D | 19/16   | 36                                 | DN300             | 125                  | 975                       | 599     | 99412120   | 15051,00 |
| SL2.125.300.180.6.52E.S.Q.N.51D  | 22/18   | 38                                 | DN300             | 125                  | 971                       | 599     | 99363193   | 13806,00 |
| SL2.125.300.180.6.52E.S.Q.EX.51D | 22/18   | 38                                 | DN300             | 125                  | 971                       | 599     | 99412110   | 15394,00 |

Цены указаны на условиях «склад-Москва» без НДС.  
Рекомендованные розничные цены с 01.03.2020.

## ТИПОРАЗМЕР 52 – Высокий напор (H), свободно-вихревое рабочее колесо

Группа продукта J3

| Тип продукта                 | Мощность двигателя P <sub>1</sub> /P <sub>2</sub> , кВт | Номинальный ток I <sub>n</sub> , А | Напорный патрубок | Свободный проход, мм | Скорость вращения, об/мин | Вес, кг | № продукта | EUR     |
|------------------------------|---|------------------------------------|-------------------|----------------------|---------------------------|---------|------------|---------|
| SLV.80.80.130.2.52H.S.N.51D  | 15/13   | 26                                 | DN80              | 80                   | 2947                      | 266     | 98179853   | 4976,00 |
| SLV.80.80.130.2.52H.S.EX.51D | 15/13   | 26                                 | DN80              | 80                   | 2947                      | 266     | 98179922   | 6564,00 |
| SLV.80.80.150.2.52H.S.N.51D  | 17/15   | 29                                 | DN80              | 80                   | 2947                      | 266     | 98174829   | 5287,00 |
| SLV.80.80.150.2.52H.S.EX.51D | 17/15   | 29                                 | DN80              | 80                   | 2947                      | 266     | 98174902   | 6875,00 |
| SLV.80.80.170.2.52H.S.N.51D  | 19/17   | 33                                 | DN80              | 80                   | 2950                      | 274     | 98179850   | 5598,00 |
| SLV.80.80.170.2.52H.S.EX.51D | 19/17   | 33                                 | DN80              | 80                   | 2950                      | 274     | 98179919   | 7186,00 |
| SLV.80.80.185.2.52H.S.N.51D  | 21/18,5   | 36                                 | DN80              | 80                   | 2950                      | 274     | 98057789   | 5909,00 |
| SLV.80.80.185.2.52H.S.EX.51D | 21/18,5   | 36                                 | DN80              | 80                   | 2950                      | 274     | 98174899   | 7497,00 |
| SLV.80.80.200.2.52H.S.N.51D  | 23/20   | 37                                 | DN80              | 80                   | 2937                      | 280     | 98179847   | 6220,00 |
| SLV.80.80.200.2.52H.S.EX.51D | 23/20   | 37                                 | DN80              | 80                   | 2937                      | 280     | 98179916   | 7808,00 |
| SLV.80.80.220.2.52H.S.N.51D  | 25/22   | 41                                 | DN80              | 80                   | 2937                      | 280     | 98057788   | 6531,00 |
| SLV.80.80.220.2.52H.S.EX.51D | 25/22   | 41                                 | DN80              | 80                   | 2937                      | 280     | 98174896   | 8119,00 |
| SLV.80.80.240.2.52H.S.N.51D  | 27/24   | 49                                 | DN80              | 80                   | 2955                      | 280     | 98179844   | 6842,00 |
| SLV.80.80.240.2.52H.S.EX.51D | 27/24   | 49                                 | DN80              | 80                   | 2955                      | 280     | 98179913   | 8430,00 |
| SLV.80.80.265.2.52H.S.N.51D  | 30/26,5   | 53                                 | DN80              | 80                   | 2955                      | 283     | 98057787   | 7153,00 |
| SLV.80.80.265.2.52H.S.EX.51D | 30/26,5   | 53                                 | DN80              | 80                   | 2955                      | 283     | 98174893   | 8741,00 |

## Высокий напор (H), свободно-вихревое рабочее колесо. Исполнение Q с рабочим колесом из нержавеющей стали 1.4408 (316/351)

Группа продукта J3

| Тип продукта                   | Мощность двигателя P <sub>1</sub> /P <sub>2</sub> , кВт | Номинальный ток I <sub>n</sub> , А | Напорный патрубок | Свободный проход, мм | Скорость вращения, об/мин | Вес, кг | № продукта | EUR     |
|--------------------------------|---|------------------------------------|-------------------|----------------------|---------------------------|---------|------------|---------|
| SLV.80.80.130.2.52H.S.Q.N.51D  | 15/13   | 26                                 | DN80              | 80                   | 2947                      | 266     | 99027131   | 5905,00 |
| SLV.80.80.130.2.52H.S.Q.EX.51D | 15/13   | 26                                 | DN80              | 80                   | 2947                      | 266     | 99412225   | 7493,00 |
| SLV.80.80.150.2.52H.S.Q.N.51D  | 17/15   | 29                                 | DN80              | 80                   | 2947                      | 266     | 99044383   | 6216,00 |
| SLV.80.80.150.2.52H.S.Q.EX.51D | 17/15   | 29                                 | DN80              | 80                   | 2947                      | 266     | 99412218   | 7804,00 |
| SLV.80.80.170.2.52H.S.Q.N.51D  | 19/17   | 33                                 | DN80              | 80                   | 2950                      | 274     | 99042282   | 6527,00 |
| SLV.80.80.170.2.52H.S.Q.EX.51D | 19/17   | 33                                 | DN80              | 80                   | 2950                      | 274     | 99412213   | 8115,00 |
| SLV.80.80.185.2.52H.S.Q.N.51D  | 21/18,5   | 36                                 | DN80              | 80                   | 2950                      | 274     | 99264707   | 6838,00 |
| SLV.80.80.185.2.52H.S.Q.EX.51D | 21/18,5   | 36                                 | DN80              | 80                   | 2950                      | 274     | 99412207   | 8426,00 |
| SLV.80.80.200.2.52H.S.Q.N.51D  | 23/20   | 37                                 | DN80              | 80                   | 2937                      | 280     | 99063145   | 7149,00 |
| SLV.80.80.200.2.52H.S.Q.EX.51D | 23/20   | 37                                 | DN80              | 80                   | 2937                      | 280     | 99412204   | 8737,00 |
| SLV.80.80.220.2.52H.S.Q.N.51D  | 25/22   | 41                                 | DN80              | 80                   | 2937                      | 280     | 99040481   | 7460,00 |
| SLV.80.80.220.2.52H.S.Q.EX.51D | 25/22   | 41                                 | DN80              | 80                   | 2937                      | 280     | 99072639   | 9048,00 |
| SLV.80.80.240.2.52H.S.Q.N.51D  | 27/24   | 49                                 | DN80              | 80                   | 2955                      | 280     | 99040504   | 7771,00 |
| SLV.80.80.240.2.52H.S.Q.EX.51D | 27/24   | 49                                 | DN80              | 80                   | 2955                      | 280     | 99412191   | 9359,00 |
| SLV.80.80.265.2.52H.S.Q.N.51D  | 30/26,5   | 53                                 | DN80              | 80                   | 2955                      | 283     | 98419398   | 8082,00 |
| SLV.80.80.265.2.52H.S.Q.EX.51D | 30/26,5   | 53                                 | DN80              | 80                   | 2955                      | 283     | 99412184   | 9670,00 |

Цены указаны на условиях «склад-Москва» без НДС.

Рекомендованные розничные цены с 01.03.2020.

Информация, размещенная в Прайс-листе, не является публичной офертой.

**Погружной насос SE, стационарный погружной монтаж на автоматической трубной муфте, с кожухом охлаждения**

Кожух охлаждения закрытый, заполнен гликолем. Рабочее колесо одноканальное «S-Tube» (SE1), двухканальное «DUAL S-TUBE» (SE2) или вихревое (SEV). Максимальное число пусков в час – 20.

Длина кабеля 10 м. Защита электродвигателя: термовыключатель в каждой обмотке, реле влажности в верхней и в нижней части электродвигателя. Дополнительные устройства защиты – по запросу.

У насосов с напорным патрубком DN250 и DN300 фланец с клыками для направляющих труб входит в комплект поставки насоса, в состав автоматической трубной муфты не входит.

**Перекачиваемая жидкость:** Неочищенные поверхностные, промышленные и бытовые сточные воды (в том числе с фекалиями) в муниципальных сетях.

**Температура перекачиваемой жидкости:** 0 ... +40 °С, кратковременно до +60 °С (не более 3 мин, кроме взрывозащищенного исполнения).

**Материалы:** Чугун (детали проточной части), корпус кожуха охлаждения – нержавеющая сталь 1.4307. Исполнение Q: рабочее колесо из нержавеющей стали 1.4408.

**Номинальное напряжение:** 3 x 380-415 В.

**Номинальная частота:** 50 Гц.

**Степень защиты:** IP68.

**Класс изоляции:** H.

**ТИПОРАЗМЕР 52 – Сверхвысокий напор (S)**

Группа продукта J3

| Тип продукта                  | Мощность двигателя P <sub>1</sub> /P <sub>2</sub> , кВт | Номинальный ток I <sub>n</sub> , А | Напорный патрубок | Свободный проход, мм | Скорость вращения, об/мин | Вес, кг | № продукта | EUR     |
|-------------------------------|---|------------------------------------|-------------------|----------------------|---------------------------|---------|------------|---------|
| SE1.75.100.130.2.52S.C.N.51D  | 15/13   | 26                                 | DN100             | 75                   | 2973                      | 315     | 98179798   | 4995,00 |
| SE1.75.100.130.2.52S.C.EX.51D | 15/13   | 26                                 | DN100             | 75                   | 2973                      | 315     | 98179867   | 6671,00 |
| SE1.75.100.150.2.52S.C.N.51D  | 17/15   | 29                                 | DN100             | 75                   | 2966                      | 315     | 98174801   | 5309,00 |
| SE1.75.100.150.2.52S.C.EX.51D | 17/15   | 29                                 | DN100             | 75                   | 2966                      | 315     | 98174847   | 6988,00 |
| SE1.75.100.170.2.52S.C.N.51D  | 19/17   | 33                                 | DN100             | 75                   | 2969                      | 320     | 98179795   | 5620,00 |
| SE1.75.100.170.2.52S.C.EX.51D | 19/17   | 33                                 | DN100             | 75                   | 2969                      | 320     | 98179864   | 7306,00 |
| SE1.75.100.185.2.52S.C.N.51D  | 21/18,5   | 36                                 | DN100             | 75                   | 2964                      | 323     | 98174788   | 5932,00 |
| SE1.75.100.185.2.52S.C.EX.51D | 21/18,5   | 36                                 | DN100             | 75                   | 2964                      | 323     | 98174844   | 7625,00 |
| SE1.80.100.200.2.52S.C.N.51D  | 23/20   | 37                                 | DN100             | 80                   | 2968                      | 333     | 98179792   | 6245,00 |
| SE1.80.100.200.2.52S.C.EX.51D | 23/20   | 37                                 | DN100             | 80                   | 2968                      | 333     | 98179861   | 7942,00 |
| SE1.80.100.220.2.52S.C.N.51D  | 25/22   | 41                                 | DN100             | 80                   | 2963                      | 333     | 98174785   | 6556,00 |
| SE1.80.100.220.2.52S.C.EX.51D | 25/22   | 41                                 | DN100             | 80                   | 2963                      | 333     | 98174841   | 8179,00 |
| SE1.80.100.240.2.52S.C.N.51D  | 27/24   | 49                                 | DN100             | 80                   | 2971                      | 331     | 98179779   | 6870,00 |
| SE1.80.100.240.2.52S.C.EX.51D | 27/24   | 49                                 | DN100             | 80                   | 2971                      | 331     | 98179858   | 8576,00 |
| SE1.80.100.265.2.52S.C.N.51D  | 30/26,5   | 53                                 | DN100             | 80                   | 2967                      | 335     | 98145062   | 7181,00 |
| SE1.80.100.265.2.52S.C.EX.51D | 30/26,5   | 53                                 | DN100             | 80                   | 2967                      | 335     | 98174798   | 8895,00 |

**Сверхвысокий напор (S). Исполнение Q с рабочим колесом из нержавеющей стали 1.4408 (316/351)**

Группа продукта J3

| Тип продукта                    | Мощность двигателя P <sub>1</sub> /P <sub>2</sub> , кВт | Номинальный ток I <sub>n</sub> , А | Напорный патрубок | Свободный проход, мм | Скорость вращения, об/мин | Вес, кг | № продукта | EUR     |
|---------------------------------|---|------------------------------------|-------------------|----------------------|---------------------------|---------|------------|---------|
| SE1.75.100.130.2.52S.C.Q.N.51D  | 15/13   | 26                                 | DN100             | 75                   | 2973                      | 315     | 99411779   | 5963,00 |
| SE1.75.100.130.2.52S.C.Q.EX.51D | 15/13   | 26                                 | DN100             | 75                   | 2973                      | 315     | 99411782   | 7614,00 |
| SE1.75.100.130.2.52S.H.Q.N.51D  | 17/15   | 29                                 | DN100             | 75                   | 2966                      | 315     | 99411770   | 6277,00 |
| SE1.75.100.130.2.52S.H.Q.EX.51D | 17/15   | 29                                 | DN100             | 75                   | 2966                      | 315     | 99411773   | 7933,00 |
| SE1.75.100.150.2.52S.C.Q.N.51D  | 19/17   | 33                                 | DN100             | 75                   | 2969                      | 320     | 99411762   | 6591,00 |
| SE1.75.100.150.2.52S.C.Q.EX.51D | 19/17   | 33                                 | DN100             | 75                   | 2969                      | 320     | 99411765   | 8250,00 |
| SE1.75.100.150.2.52S.H.Q.N.51D  | 21/18,5   | 36                                 | DN100             | 75                   | 2964                      | 323     | 99411753   | 6905,00 |
| SE1.75.100.150.2.52S.H.Q.EX.51D | 21/18,5   | 36                                 | DN100             | 75                   | 2964                      | 323     | 99411756   | 8568,00 |
| SE1.80.100.200.2.52S.C.Q.N.51D  | 23/20   | 37                                 | DN100             | 80                   | 2968                      | 333     | 99411724   | 7220,00 |
| SE1.80.100.200.2.52S.C.Q.EX.51D | 23/20   | 37                                 | DN100             | 80                   | 2968                      | 333     | 99411728   | 8886,00 |
| SE1.80.100.220.2.52S.C.Q.N.51D  | 25/22   | 41                                 | DN100             | 80                   | 2963                      | 333     | 99411715   | 7533,00 |
| SE1.80.100.220.2.52S.C.Q.EX.51D | 25/22   | 41                                 | DN100             | 80                   | 2963                      | 333     | 99411718   | 9204,00 |
| SE1.80.100.240.2.52S.C.Q.N.51D  | 27/24   | 49                                 | DN100             | 80                   | 2971                      | 331     | 99411697   | 7847,00 |
| SE1.80.100.240.2.52S.C.Q.EX.51D | 27/24   | 49                                 | DN100             | 80                   | 2971                      | 331     | 99411700   | 9521,00 |
| SE1.80.100.265.2.52S.C.Q.N.51D  | 30/26,5   | 53                                 | DN100             | 80                   | 2967                      | 335     | 99411475   | 8224,00 |
| SE1.80.100.265.2.52S.C.Q.EX.51D | 30/26,5   | 53                                 | DN100             | 80                   | 2967                      | 335     | 99411480   | 9839,00 |

Цены указаны на условиях «склад-Москва» без НДС.  
Рекомендованные розничные цены с 01.03.2020.



**ТИПОРАЗМЕР 52 – Высокий напор (H)**

Группа продукта J3

| Тип продукта                  | Мощность двигателя P <sub>1</sub> /P <sub>2</sub> , кВт | Номинальный ток I <sub>n</sub> , А | Напорный патрубок | Свободный проход, мм | Скорость вращения, об/мин | Вес, кг | № продукта | EUR     |
|-------------------------------|---|------------------------------------|-------------------|----------------------|---------------------------|---------|------------|---------|
| SE1.85.100.100.4.52H.C.N.51D  | 12/10   | 21                                 | DN100             | 85                   | 1482                      | 341     | 99110073   | 5746,00 |
| SE1.85.100.100.4.52H.C.EX.51D | 12/10   | 21                                 | DN100             | 85                   | 1482                      | 341     | 99110090   | 7732,00 |
| SE1.85.100.110.4.52H.C.N.51D  | 13/11   | 23                                 | DN100             | 85                   | 1481                      | 346     | 99110074   | 6049,00 |
| SE1.85.100.110.4.52H.C.EX.51D | 13/11   | 23                                 | DN100             | 85                   | 1481                      | 346     | 99110091   | 8052,00 |
| SE1.85.100.130.4.52H.C.N.51D  | 15/13   | 26                                 | DN100             | 85                   | 1483                      | 359     | 99110075   | 6351,00 |
| SE1.85.100.130.4.52H.C.EX.51D | 15/13   | 26                                 | DN100             | 85                   | 1483                      | 359     | 99110092   | 8373,00 |
| SE1.85.100.150.4.52H.C.N.51D  | 17/15   | 30                                 | DN100             | 85                   | 1480                      | 359     | 99110076   | 6654,00 |
| SE1.85.100.150.4.52H.C.EX.51D | 17/15   | 30                                 | DN100             | 85                   | 1480                      | 359     | 99110093   | 8694,00 |
| SE1.85.150.100.4.52H.C.N.51D  | 12/10   | 21                                 | DN150             | 85                   | 1482                      | 335     | 98179810   | 5932,00 |
| SE1.85.150.100.4.52H.C.EX.51D | 12/10   | 21                                 | DN150             | 85                   | 1482                      | 335     | 98179879   | 7625,00 |
| SE1.85.150.110.4.52H.C.N.51D  | 13/11   | 23                                 | DN150             | 85                   | 1481                      | 340     | 98174807   | 6245,00 |
| SE1.85.150.110.4.52H.C.EX.51D | 13/11   | 23                                 | DN150             | 85                   | 1481                      | 340     | 98174859   | 7942,00 |
| SE1.85.150.130.4.52H.C.N.51D  | 15/13   | 26                                 | DN150             | 85                   | 1483                      | 352     | 98179807   | 6556,00 |
| SE1.85.150.130.4.52H.C.EX.51D | 15/13   | 26                                 | DN150             | 85                   | 1483                      | 352     | 98179876   | 8259,00 |
| SE1.85.150.150.4.52H.C.N.51D  | 17/15   | 30                                 | DN150             | 85                   | 1480                      | 353     | 98174805   | 6870,00 |
| SE1.85.150.150.4.52H.C.EX.51D | 17/15   | 30                                 | DN150             | 85                   | 1480                      | 353     | 98174856   | 8577,00 |
| SE1.95.100.170.4.52H.C.N.51D  | 19/17   | 37                                 | DN100             | 95                   | 1480                      | 359     | 99110077   | 6956,00 |
| SE1.95.100.170.4.52H.C.EX.51D | 19/17   | 37                                 | DN100             | 95                   | 1480                      | 359     | 99110094   | 9014,00 |
| SE1.95.100.185.4.52H.C.N.51D  | 21/18,5   | 39                                 | DN100             | 95                   | 1479                      | 361     | 99110078   | 7259,00 |
| SE1.95.100.185.4.52H.C.EX.51D | 21/18,5   | 39                                 | DN100             | 95                   | 1479                      | 361     | 99110095   | 9335,00 |
| SE1.95.100.200.4.52H.C.N.51D  | 23/20   | 41                                 | DN100             | 95                   | 1478                      | 361     | 99110079   | 7561,00 |
| SE1.95.100.200.4.52H.C.EX.51D | 23/20   | 41                                 | DN100             | 95                   | 1478                      | 361     | 99110096   | 9656,00 |
| SE1.95.100.220.4.52H.C.N.51D  | 25/22   | 43                                 | DN100             | 95                   | 1476                      | 362     | 99110080   | 7864,00 |
| SE1.95.100.220.4.52H.C.EX.51D | 25/22   | 43                                 | DN100             | 95                   | 1476                      | 362     | 99110097   | 9977,00 |
| SE1.95.150.170.4.52H.C.N.51D  | 19/17   | 37                                 | DN150             | 95                   | 1480                      | 351     | 98179804   | 7181,00 |
| SE1.95.150.170.4.52H.C.EX.51D | 19/17   | 37                                 | DN150             | 95                   | 1480                      | 351     | 98179873   | 8895,00 |
| SE1.95.150.185.4.52H.C.N.51D  | 21/18,5   | 39                                 | DN150             | 95                   | 1479                      | 353     | 98174803   | 7493,00 |
| SE1.95.150.185.4.52H.C.EX.51D | 21/18,5   | 39                                 | DN150             | 95                   | 1479                      | 353     | 98174853   | 9211,00 |
| SE1.95.150.200.4.52H.C.N.51D  | 23/20   | 41                                 | DN150             | 95                   | 1478                      | 353     | 98179801   | 7806,00 |
| SE1.95.150.200.4.52H.C.EX.51D | 23/20   | 41                                 | DN150             | 95                   | 1478                      | 353     | 98179870   | 9529,00 |
| SE1.95.150.220.4.52H.C.N.51D  | 25/22   | 43                                 | DN150             | 95                   | 1476                      | 354     | 98144980   | 8118,00 |
| SE1.95.150.220.4.52H.C.EX.51D | 25/22   | 43                                 | DN150             | 95                   | 1476                      | 354     | 98174850   | 9846,00 |

**Высокий напор (H). Исполнение Q с рабочим колесом из нержавеющей стали 1.4408 (316/351)**

Группа продукта J3

| Тип продукта                    | Мощность двигателя P <sub>1</sub> /P <sub>2</sub> , кВт | Номинальный ток I <sub>n</sub> , А | Напорный патрубок | Свободный проход, мм | Скорость вращения, об/мин | Вес, кг | № продукта | EUR      |
|---------------------------------|---|------------------------------------|-------------------|----------------------|---------------------------|---------|------------|----------|
| SE1.85.100.100.4.52H.C.Q.N.51D  | 12/10   | 21                                 | DN100             | 85                   | 1482                      | 341     | 99411949   | 7337,00  |
| SE1.85.100.100.4.52H.C.Q.EX.51D | 12/10   | 21                                 | DN100             | 85                   | 1482                      | 341     | 99411952   | 9130,00  |
| SE1.85.100.110.4.52H.C.Q.N.51D  | 13/11   | 23                                 | DN100             | 85                   | 1481                      | 346     | 99411931   | 7652,00  |
| SE1.85.100.110.4.52H.C.Q.EX.51D | 13/11   | 23                                 | DN100             | 85                   | 1481                      | 346     | 99411934   | 9451,00  |
| SE1.85.100.130.4.52H.C.Q.N.51D  | 15/13   | 26                                 | DN100             | 85                   | 1483                      | 359     | 99411913   | 7967,00  |
| SE1.85.100.130.4.52H.C.Q.EX.51D | 15/13   | 26                                 | DN100             | 85                   | 1483                      | 359     | 99411916   | 9772,00  |
| SE1.85.100.150.4.52H.C.Q.N.51D  | 17/15   | 30                                 | DN100             | 85                   | 1480                      | 359     | 99411896   | 8280,00  |
| SE1.85.100.150.4.52H.C.Q.EX.51D | 17/15   | 30                                 | DN100             | 85                   | 1480                      | 359     | 99411899   | 10092,00 |
| SE1.85.150.100.4.52H.C.Q.N.51D  | 12/10   | 21                                 | DN150             | 85                   | 1482                      | 335     | 99411940   | 7337,00  |
| SE1.85.150.100.4.52H.C.Q.EX.51D | 12/10   | 21                                 | DN150             | 85                   | 1482                      | 335     | 99411943   | 9004,00  |
| SE1.85.150.110.4.52H.C.Q.N.51D  | 13/11   | 23                                 | DN150             | 85                   | 1481                      | 340     | 99411922   | 7652,00  |
| SE1.85.150.110.4.52H.C.Q.EX.51D | 13/11   | 23                                 | DN150             | 85                   | 1481                      | 340     | 99411925   | 9322,00  |
| SE1.85.150.130.4.52H.C.Q.N.51D  | 15/13   | 26                                 | DN150             | 85                   | 1483                      | 352     | 99411905   | 7967,00  |
| SE1.85.150.130.4.52H.C.Q.EX.51D | 15/13   | 26                                 | DN150             | 85                   | 1483                      | 352     | 99411908   | 9639,00  |
| SE1.85.150.150.4.52H.C.Q.N.51D  | 17/15   | 30                                 | DN150             | 85                   | 1480                      | 353     | 99411887   | 8280,00  |
| SE1.85.150.150.4.52H.C.Q.EX.51D | 17/15   | 30                                 | DN150             | 85                   | 1480                      | 353     | 99411890   | 9958,00  |

Цены указаны на условиях «склад-Москва» без НДС.  
Рекомендованные розничные цены с 01.03.2020.

Информация, размещенная в Прайс-листе, не является публичной офертой.

**Высокий напор (Н). Исполнение Q с рабочим колесом из нержавеющей стали 1.4408 (316/351)**

Группа продукта J3

| Тип продукта                    | Мощность двигателя P <sub>1</sub> /P <sub>2</sub> , кВт | Номинальный ток In, А | Напорный патрубок | Свободный проход, мм | Скорость вращения, об/мин | Вес, кг | № продукта | EUR      |
|---------------------------------|---|-----------------------|-------------------|----------------------|---------------------------|---------|------------|----------|
| SE1.95.100.170.4.52H.C.Q.N.51D  | 19/17   | 37                    | DN100             | 95                   | 1480                      | 359     | 99411879   | 8594,00  |
| SE1.95.100.170.4.52H.C.Q.EX.51D | 19/17   | 37                    | DN100             | 95                   | 1480                      | 359     | 99411882   | 10413,00 |
| SE1.95.100.185.4.52H.C.Q.N.51D  | 21/18,5   | 39                    | DN100             | 95                   | 1479                      | 361     | 99411841   | 8908,00  |
| SE1.95.100.185.4.52H.C.Q.EX.51D | 21/18,5   | 39                    | DN100             | 95                   | 1479                      | 361     | 99411864   | 10734,00 |
| SE1.95.100.200.4.52H.C.Q.N.51D  | 23/20   | 41                    | DN100             | 95                   | 1478                      | 361     | 99411824   | 9222,00  |
| SE1.95.100.200.4.52H.C.Q.EX.51D | 23/20   | 41                    | DN100             | 95                   | 1478                      | 361     | 99411827   | 11054,00 |
| SE1.95.100.220.4.52H.C.Q.N.51D  | 25/22   | 43                    | DN100             | 95                   | 1476                      | 362     | 99411796   | 9513,00  |
| SE1.95.100.220.4.52H.C.Q.EX.51D | 25/22   | 43                    | DN100             | 95                   | 1476                      | 362     | 99411799   | 11376,00 |
| SE1.95.150.170.4.52H.C.Q.N.51D  | 19/17   | 37                    | DN150             | 95                   | 1480                      | 351     | 99411870   | 8594,00  |
| SE1.95.150.170.4.52H.C.Q.EX.51D | 19/17   | 37                    | DN150             | 95                   | 1480                      | 351     | 99411873   | 10275,00 |
| SE1.95.150.185.4.52H.C.Q.N.51D  | 21/18,5   | 39                    | DN150             | 95                   | 1479                      | 353     | 99411832   | 8908,00  |
| SE1.95.150.185.4.52H.C.Q.EX.51D | 21/18,5   | 39                    | DN150             | 95                   | 1479                      | 353     | 99411835   | 10592,00 |
| SE1.95.150.200.4.52H.C.Q.N.51D  | 23/20   | 41                    | DN150             | 95                   | 1478                      | 353     | 99411815   | 9222,00  |
| SE1.95.150.200.4.52H.C.Q.EX.51D | 23/20   | 41                    | DN150             | 95                   | 1478                      | 353     | 99411818   | 10910,00 |
| SE1.95.150.220.4.52H.C.Q.N.51D  | 25/22   | 43                    | DN150             | 95                   | 1476                      | 354     | 99411787   | 9536,00  |
| SE1.95.150.220.4.52H.C.Q.EX.51D | 25/22   | 43                    | DN150             | 95                   | 1476                      | 354     | 99411790   | 11229,00 |

**ТИПОРАЗМЕР 52 – Средний напор (М)**

Группа продукта J3

| Тип продукта                   | Мощность двигателя P <sub>1</sub> /P <sub>2</sub> , кВт | Номинальный ток In, А | Напорный патрубок | Свободный проход, мм | Скорость вращения, об/мин | Вес, кг | № продукта | EUR      |
|--------------------------------|---|-----------------------|-------------------|----------------------|---------------------------|---------|------------|----------|
| SE1.110.200.100.4.52M.C.N.51D  | 12/10   | 21                    | DN200             | 110                  | 1482                      | 359     | 98179822   | 7806,00  |
| SE1.110.200.100.4.52M.C.EX.51D | 12/10   | 21                    | DN200             | 110                  | 1482                      | 359     | 98179891   | 9529,00  |
| SE1.110.200.110.4.52M.C.N.51D  | 13/11   | 23                    | DN200             | 110                  | 1481                      | 361     | 98174814   | 8118,00  |
| SE1.110.200.110.4.52M.C.EX.51D | 13/11   | 23                    | DN200             | 110                  | 1481                      | 361     | 98174871   | 9846,00  |
| SE1.110.200.130.4.52M.C.N.51D  | 15/13   | 26                    | DN200             | 110                  | 1483                      | 371     | 98179819   | 8430,00  |
| SE1.110.200.130.4.52M.C.EX.51D | 15/13   | 26                    | DN200             | 110                  | 1483                      | 371     | 98179888   | 10165,00 |
| SE1.110.200.150.4.52M.C.N.51D  | 17/15   | 30                    | DN200             | 110                  | 1480                      | 372     | 98174812   | 8742,00  |
| SE1.110.200.150.4.52M.C.EX.51D | 17/15   | 30                    | DN200             | 110                  | 1480                      | 372     | 98174868   | 10483,00 |
| SE1.110.200.170.4.52M.C.N.51D  | 19/17   | 37                    | DN200             | 110                  | 1480                      | 377     | 98179816   | 9054,00  |
| SE1.110.200.170.4.52M.C.EX.51D | 19/17   | 37                    | DN200             | 110                  | 1480                      | 377     | 98179885   | 10800,00 |
| SE1.110.200.185.4.52M.C.N.51D  | 21/18,5   | 39                    | DN200             | 110                  | 1479                      | 378     | 98174809   | 9367,00  |
| SE1.110.200.185.4.52M.C.EX.51D | 21/18,5   | 39                    | DN200             | 110                  | 1479                      | 378     | 98174865   | 11118,00 |
| SE1.110.200.200.4.52M.C.N.51D  | 23/20   | 41                    | DN200             | 110                  | 1478                      | 380     | 98179813   | 9678,00  |
| SE1.110.200.200.4.52M.C.EX.51D | 23/20   | 41                    | DN200             | 110                  | 1478                      | 380     | 98179882   | 11436,00 |
| SE1.110.200.220.4.52M.C.N.51D  | 25/22   | 43                    | DN200             | 110                  | 1476                      | 381     | 98145015   | 9991,00  |
| SE1.110.200.220.4.52M.C.EX.51D | 25/22   | 43                    | DN200             | 110                  | 1476                      | 381     | 98174862   | 11753,00 |

**Средний напор (М). Исполнение Q с рабочим колесом из нержавеющей стали 1.4408 (316/351)**

Группа продукта J3

| Тип продукта                     | Мощность двигателя P <sub>1</sub> /P <sub>2</sub> , кВт | Номинальный ток In, А | Напорный патрубок | Свободный проход, мм | Скорость вращения, об/мин | Вес, кг | № продукта | EUR      |
|----------------------------------|---|-----------------------|-------------------|----------------------|---------------------------|---------|------------|----------|
| SE1.110.200.100.4.52M.C.Q.N.51D  | 12/10   | 21                    | DN200             | 110                  | 1482                      | 359     | 99412017   | 9318,00  |
| SE1.110.200.100.4.52M.C.Q.EX.51D | 12/10   | 21                    | DN200             | 110                  | 1482                      | 359     | 99412020   | 10967,00 |
| SE1.110.200.110.4.52M.C.Q.N.51D  | 13/11   | 23                    | DN200             | 110                  | 1481                      | 361     | 99412008   | 9714,00  |
| SE1.110.200.110.4.52M.C.Q.EX.51D | 13/11   | 23                    | DN200             | 110                  | 1481                      | 361     | 99412011   | 11235,00 |
| SE1.110.200.130.4.52M.C.Q.N.51D  | 15/13   | 26                    | DN200             | 110                  | 1483                      | 371     | 99412000   | 9947,00  |
| SE1.110.200.130.4.52M.C.Q.EX.51D | 15/13   | 26                    | DN200             | 110                  | 1483                      | 371     | 99412003   | 11643,00 |
| SE1.110.200.150.4.52M.C.Q.N.51D  | 17/15   | 30                    | DN200             | 110                  | 1480                      | 372     | 99411991   | 10260,00 |
| SE1.110.200.150.4.52M.C.Q.EX.51D | 17/15   | 30                    | DN200             | 110                  | 1480                      | 372     | 99411994   | 11961,00 |
| SE1.110.200.170.4.52M.C.Q.N.51D  | 19/17   | 37                    | DN200             | 110                  | 1480                      | 377     | 99411983   | 10574,00 |
| SE1.110.200.170.4.52M.C.Q.EX.51D | 19/17   | 37                    | DN200             | 110                  | 1480                      | 377     | 99411986   | 12278,00 |
| SE1.110.200.185.4.52M.C.Q.N.51D  | 21/18,5   | 39                    | DN200             | 110                  | 1479                      | 378     | 99411974   | 10889,00 |
| SE1.110.200.185.4.52M.C.Q.EX.51D | 21/18,5   | 39                    | DN200             | 110                  | 1479                      | 378     | 99411977   | 12596,00 |
| SE1.110.200.200.4.52M.C.Q.N.51D  | 23/20   | 41                    | DN200             | 110                  | 1478                      | 380     | 99411966   | 11203,00 |
| SE1.110.200.200.4.52M.C.Q.EX.51D | 23/20   | 41                    | DN200             | 110                  | 1478                      | 380     | 99411969   | 12915,00 |
| SE1.110.200.220.4.52M.C.Q.N.51D  | 25/22   | 43                    | DN200             | 110                  | 1476                      | 381     | 99411957   | 11517,00 |
| SE1.110.200.220.4.52M.C.Q.EX.51D | 25/22   | 43                    | DN200             | 110                  | 1476                      | 381     | 99411960   | 13232,00 |

Цены указаны на условиях «склад-Москва» без НДС.  
Рекомендованные розничные цены с 01.03.2020.

**ТИПОРАЗМЕР 52 – Низкий напор (L)**

Группа продукта J3

| Тип продукта                   | Мощность двигателя P <sub>1</sub> /P <sub>2</sub> , кВт | Номинальный ток I <sub>n</sub> , А | Напорный патрубок | Свободный проход, мм | Скорость вращения, об/мин | Вес, кг | № продукта | EUR      |
|--------------------------------|---|------------------------------------|-------------------|----------------------|---------------------------|---------|------------|----------|
| SE2.110.250.100.4.52L.C.N.51D  | 11,6/10   | 23                                 | DN250             | 110                  | 1481                      | 474     | 99618280   | 8211,00  |
| SE2.110.250.100.4.52L.C.EX.51D | 11,6/10   | 23                                 | DN250             | 110                  | 1481                      | 474     | 99618298   | 10292,00 |
| SE2.110.250.130.4.52L.C.N.51D  | 15/13   | 26                                 | DN250             | 110                  | 1483                      | 506     | 98808440   | 8319,00  |
| SE2.110.250.130.4.52L.C.EX.51D | 15/13   | 26                                 | DN250             | 110                  | 1483                      | 506     | 98808464   | 10465,00 |
| SE2.110.250.150.4.52L.C.N.51D  | 17/15   | 30                                 | DN250             | 110                  | 1480                      | 507     | 98808436   | 8621,00  |
| SE2.110.250.150.4.52L.C.EX.51D | 17/15   | 30                                 | DN250             | 110                  | 1480                      | 507     | 98808460   | 10783,00 |
| SE2.110.250.170.4.52L.C.N.51D  | 19/17   | 37                                 | DN250             | 110                  | 1480                      | 507     | 98808432   | 8924,00  |
| SE2.110.250.170.4.52L.C.EX.51D | 19/17   | 37                                 | DN250             | 110                  | 1480                      | 507     | 98808456   | 11105,00 |
| SE2.110.250.185.4.52L.C.N.51D  | 21/18,5   | 39                                 | DN250             | 110                  | 1479                      | 509     | 98792604   | 9226,00  |
| SE2.110.250.185.4.52L.C.EX.51D | 21/18,5   | 39                                 | DN250             | 110                  | 1479                      | 509     | 98792628   | 11426,00 |
| SE2.110.250.200.4.52L.C.N.51D  | 23/20   | 41                                 | DN250             | 110                  | 1478                      | 509     | 98792600   | 9529,00  |
| SE2.110.250.200.4.52L.C.EX.51D | 23/20   | 41                                 | DN250             | 110                  | 1478                      | 509     | 98792624   | 11748,00 |
| SE2.110.250.220.4.52L.C.N.51D  | 25/22   | 43                                 | DN250             | 110                  | 1476                      | 510     | 98792596   | 9831,00  |
| SE2.110.250.220.4.52L.C.EX.51D | 25/22   | 43                                 | DN250             | 110                  | 1476                      | 510     | 98792620   | 12073,00 |

9

**Низкий напор (L). Исполнение Q с рабочим колесом из нержавеющей стали 1.4408 (316/351)**

Группа продукта J3

| Тип продукта                     | Мощность двигателя P <sub>1</sub> /P <sub>2</sub> , кВт | Номинальный ток I <sub>n</sub> , А | Напорный патрубок | Свободный проход, мм | Скорость вращения, об/мин | Вес, кг | № продукта | EUR      |
|----------------------------------|---|------------------------------------|-------------------|----------------------|---------------------------|---------|------------|----------|
| SE2.110.250.100.4.52L.C.Q.N.51D  | 11,6/10   | 23                                 | DN250             | 110                  | 1481                      | 474     | 99618302   | 10115,00 |
| SE2.110.250.100.4.52L.C.Q.EX.51D | 11,6/10   | 23                                 | DN250             | 110                  | 1481                      | 474     | 99618310   | 11848,00 |
| SE2.110.250.130.4.52L.C.Q.N.51D  | 15/13   | 26                                 | DN250             | 110                  | 1483                      | 506     | 99412096   | 10227,00 |
| SE2.110.250.130.4.52L.C.Q.EX.51D | 15/13   | 26                                 | DN250             | 110                  | 1483                      | 506     | 99412104   | 12080,00 |
| SE2.110.250.150.4.52L.C.Q.N.51D  | 17/15   | 30                                 | DN250             | 110                  | 1480                      | 507     | 99412084   | 10540,00 |
| SE2.110.250.150.4.52L.C.Q.EX.51D | 17/15   | 30                                 | DN250             | 110                  | 1480                      | 507     | 99412092   | 12402,00 |
| SE2.110.250.170.4.52L.C.Q.N.51D  | 19/17   | 37                                 | DN250             | 110                  | 1480                      | 507     | 99412072   | 10856,00 |
| SE2.110.250.170.4.52L.C.Q.EX.51D | 19/17   | 37                                 | DN250             | 110                  | 1480                      | 507     | 99412080   | 12722,00 |
| SE2.110.250.185.4.52L.C.Q.N.51D  | 21/18,5   | 39                                 | DN250             | 110                  | 1479                      | 509     | 99412060   | 11169,00 |
| SE2.110.250.185.4.52L.C.Q.EX.51D | 21/18,5   | 39                                 | DN250             | 110                  | 1479                      | 509     | 99412068   | 13043,00 |
| SE2.110.250.200.4.52L.C.Q.N.51D  | 23/20   | 41                                 | DN250             | 110                  | 1478                      | 509     | 99412038   | 11483,00 |
| SE2.110.250.200.4.52L.C.Q.EX.51D | 23/20   | 41                                 | DN250             | 110                  | 1478                      | 509     | 99412056   | 13364,00 |
| SE2.110.250.220.4.52L.C.Q.N.51D  | 25/22   | 43                                 | DN250             | 110                  | 1476                      | 510     | 99412026   | 11797,00 |
| SE2.110.250.220.4.52L.C.Q.EX.51D | 25/22   | 43                                 | DN250             | 110                  | 1476                      | 510     | 99412034   | 13685,00 |

**ТИПОРАЗМЕР 52 – Сверхнизкий напор (E)**

Группа продукта J3

| Тип продукта                   | Мощность двигателя P <sub>1</sub> /P <sub>2</sub> , кВт | Номинальный ток I <sub>n</sub> , А | Напорный патрубок | Свободный проход, мм | Скорость вращения, об/мин | Вес, кг | № продукта | EUR      |
|--------------------------------|---|------------------------------------|-------------------|----------------------|---------------------------|---------|------------|----------|
| SE2.125.300.110.6.52E.C.N.51D  | 13/11   | 31                                 | DN300             | 125                  | 983                       | 585     | 99354608   | 11349,00 |
| SE2.125.300.110.6.52E.C.EX.51D | 13/11   | 31                                 | DN300             | 125                  | 983                       | 585     | 99354612   | 12945,00 |
| SE2.125.300.130.6.52E.C.N.51D  | 16/13   | 33                                 | DN300             | 125                  | 980                       | 585     | 99354749   | 11693,00 |
| SE2.125.300.130.6.52E.C.EX.51D | 16/13   | 33                                 | DN300             | 125                  | 980                       | 585     | 99354755   | 13289,00 |
| SE2.125.300.160.6.52E.C.N.51D  | 19/16   | 36                                 | DN300             | 125                  | 975                       | 600     | 99354762   | 12038,00 |
| SE2.125.300.160.6.52E.C.EX.51D | 19/16   | 36                                 | DN300             | 125                  | 975                       | 600     | 99354766   | 13633,00 |
| SE2.125.300.180.6.52E.C.N.51D  | 22/18   | 38                                 | DN300             | 125                  | 971                       | 600     | 99354773   | 12382,00 |
| SE2.125.300.180.6.52E.C.EX.51D | 22/18   | 38                                 | DN300             | 125                  | 971                       | 600     | 99354778   | 13978,00 |

**Сверхнизкий напор (E). Исполнение Q с рабочим колесом из нержавеющей стали 1.4408 (316/351)**

Группа продукта J3

| Тип продукта                     | Мощность двигателя P <sub>1</sub> /P <sub>2</sub> , кВт | Номинальный ток I <sub>n</sub> , А | Напорный патрубок | Свободный проход, мм | Скорость вращения, об/мин | Вес, кг | № продукта | EUR      |
|----------------------------------|---|------------------------------------|-------------------|----------------------|---------------------------|---------|------------|----------|
| SE2.125.300.110.6.52E.C.Q.N.51D  | 13/11   | 31                                 | DN300             | 125                  | 983                       | 585     | 99412147   | 13296,00 |
| SE2.125.300.110.6.52E.C.Q.EX.51D | 13/11   | 31                                 | DN300             | 125                  | 983                       | 585     | 99412151   | 14898,00 |
| SE2.125.300.130.6.52E.C.Q.N.51D  | 16/13   | 33                                 | DN300             | 125                  | 980                       | 585     | 99412137   | 13642,00 |
| SE2.125.300.130.6.52E.C.Q.EX.51D | 16/13   | 33                                 | DN300             | 125                  | 980                       | 585     | 99412141   | 15244,00 |
| SE2.125.300.160.6.52E.C.Q.N.51D  | 19/16   | 36                                 | DN300             | 125                  | 975                       | 600     | 99412117   | 13988,00 |
| SE2.125.300.160.6.52E.C.Q.EX.51D | 19/16   | 36                                 | DN300             | 125                  | 975                       | 600     | 99412121   | 15590,00 |
| SE2.125.300.180.6.52E.C.Q.N.51D  | 22/18   | 38                                 | DN300             | 125                  | 971                       | 600     | 99412107   | 14334,00 |
| SE2.125.300.180.6.52E.C.Q.EX.51D | 22/18   | 38                                 | DN300             | 125                  | 971                       | 600     | 99412111   | 15936,00 |

Цены указаны на условиях «склад-Москва» без НДС.  
Рекомендованные розничные цены с 01.03.2020.

Информация, размещенная в Прайс-листе, не является публичной офертой.

**ТИПОРАЗМЕР 52 – Высокий напор (Н) свободно-вихревое рабочее колесо**

Группа продукта J3

| Тип продукта                 | Мощность двигателя P <sub>1</sub> /P <sub>2</sub> , кВт | Номинальный ток I <sub>n</sub> , А | Напорный патрубок | Свободный проход, мм | Скорость вращения, об/мин | Вес, кг | № продукта | EUR     |
|------------------------------|---|------------------------------------|-------------------|----------------------|---------------------------|---------|------------|---------|
| SEV.80.80.130.2.52H.C.N.51D  | 15/13   | 26                                 | DN80              | 80                   | 2947                      | 310     | 98179854   | 5309,00 |
| SEV.80.80.130.2.52H.C.EX.51D | 15/13   | 26                                 | DN80              | 80                   | 2947                      | 310     | 98179923   | 6989,00 |
| SEV.80.80.150.2.52H.C.N.51D  | 17/15   | 29                                 | DN80              | 80                   | 2947                      | 311     | 98174830   | 5620,00 |
| SEV.80.80.150.2.52H.C.EX.51D | 17/15   | 29                                 | DN80              | 80                   | 2947                      | 311     | 98174903   | 7306,00 |
| SEV.80.80.170.2.52H.C.N.51D  | 19/17   | 33                                 | DN80              | 80                   | 2950                      | 318     | 98179851   | 5932,00 |
| SEV.80.80.170.2.52H.C.EX.51D | 19/17   | 33                                 | DN80              | 80                   | 2950                      | 318     | 98179920   | 7625,00 |
| SEV.80.80.185.2.52H.C.N.51D  | 21/18,5   | 36                                 | DN80              | 80                   | 2950                      | 318     | 98174827   | 6245,00 |
| SEV.80.80.185.2.52H.C.EX.51D | 21/18,5   | 36                                 | DN80              | 80                   | 2950                      | 318     | 98174900   | 7942,00 |
| SEV.80.80.200.2.52H.C.N.51D  | 23/20   | 37                                 | DN80              | 80                   | 2937                      | 324     | 98179848   | 6556,00 |
| SEV.80.80.200.2.52H.C.EX.51D | 23/20   | 37                                 | DN80              | 80                   | 2937                      | 324     | 98179917   | 8259,00 |
| SEV.80.80.220.2.52H.C.N.51D  | 25/22   | 41                                 | DN80              | 80                   | 2937                      | 324     | 98174825   | 6870,00 |
| SEV.80.80.220.2.52H.C.EX.51D | 25/22   | 41                                 | DN80              | 80                   | 2937                      | 324     | 98174897   | 8576,00 |
| SEV.80.80.240.2.52H.C.N.51D  | 27/24   | 49                                 | DN80              | 80                   | 2955                      | 324     | 98179845   | 7181,00 |
| SEV.80.80.240.2.52H.C.EX.51D | 27/24   | 49                                 | DN80              | 80                   | 2955                      | 324     | 98179914   | 8895,00 |
| SEV.80.80.265.2.52H.C.N.51D  | 30/26,5   | 53                                 | DN80              | 80                   | 2955                      | 328     | 98145083   | 7493,00 |
| SEV.80.80.265.2.52H.C.EX.51D | 30/26,5   | 53                                 | DN80              | 80                   | 2955                      | 328     | 98174894   | 9212,00 |

**Высокий напор (Н), свободно-вихревое рабочее колесо. Исполнение Q с рабочим колесом из нержавеющей стали 1.4408 (316/351)**

Группа продукта J3

| Тип продукта                   | Мощность двигателя P <sub>1</sub> /P <sub>2</sub> , кВт | Номинальный ток I <sub>n</sub> , А | Напорный патрубок | Свободный проход, мм | Скорость вращения, об/мин | Вес, кг | № продукта | EUR      |
|--------------------------------|---|------------------------------------|-------------------|----------------------|---------------------------|---------|------------|----------|
| SEV.80.80.130.2.52H.C.Q.N.51D  | 15/13   | 26                                 | DN80              | 80                   | 2947                      | 310     | 99349293   | 6325,00  |
| SEV.80.80.130.2.52H.C.Q.EX.51D | 15/13   | 26                                 | DN80              | 80                   | 2947                      | 310     | 99412226   | 7981,00  |
| SEV.80.80.150.2.52H.C.Q.N.51D  | 17/15   | 29                                 | DN80              | 80                   | 2947                      | 311     | 99407130   | 6639,00  |
| SEV.80.80.150.2.52H.C.Q.EX.51D | 17/15   | 29                                 | DN80              | 80                   | 2947                      | 311     | 99412219   | 8298,00  |
| SEV.80.80.170.2.52H.C.Q.N.51D  | 19/17   | 33                                 | DN80              | 80                   | 2950                      | 318     | 99095137   | 6953,00  |
| SEV.80.80.170.2.52H.C.Q.EX.51D | 19/17   | 33                                 | DN80              | 80                   | 2950                      | 318     | 99203901   | 8616,00  |
| SEV.80.80.185.2.52H.C.Q.N.51D  | 21/18,5   | 36                                 | DN80              | 80                   | 2950                      | 318     | 99079027   | 7267,00  |
| SEV.80.80.185.2.52H.C.Q.EX.51D | 21/18,5   | 36                                 | DN80              | 80                   | 2950                      | 318     | 99053593   | 8935,00  |
| SEV.80.80.200.2.52H.C.Q.N.51D  | 23/20   | 37                                 | DN80              | 80                   | 2937                      | 324     | 99165343   | 7581,00  |
| SEV.80.80.200.2.52H.C.Q.EX.51D | 23/20   | 37                                 | DN80              | 80                   | 2937                      | 324     | 99207290   | 9252,00  |
| SEV.80.80.220.2.52H.C.Q.N.51D  | 25/22   | 41                                 | DN80              | 80                   | 2937                      | 324     | 99412197   | 7895,00  |
| SEV.80.80.220.2.52H.C.Q.EX.51D | 25/22   | 41                                 | DN80              | 80                   | 2937                      | 324     | 99412199   | 9569,00  |
| SEV.80.80.240.2.52H.C.Q.N.51D  | 27/24   | 49                                 | DN80              | 80                   | 2955                      | 324     | 99307869   | 8210,00  |
| SEV.80.80.240.2.52H.C.Q.EX.51D | 27/24   | 49                                 | DN80              | 80                   | 2955                      | 324     | 99412192   | 9887,00  |
| SEV.80.80.265.2.52H.C.Q.N.51D  | 30/26,5   | 53                                 | DN80              | 80                   | 2955                      | 328     | 99059313   | 8524,00  |
| SEV.80.80.265.2.52H.C.Q.EX.51D | 30/26,5   | 53                                 | DN80              | 80                   | 2955                      | 328     | 99412185   | 10205,00 |

Цены указаны на условиях «склад-Москва» без НДС.  
Рекомендованные розничные цены с 01.03.2020.

**Погружной насос SE, сухая вертикальная установка с кожухом охлаждения**

Кожух охлаждения закрытый, заполнен гликолем. Рабочее колесо одноканальное «S-Tube» (SE1), двухканальное «DUAL S-TUBE» (SE2) или вихревое (SEV). Максимальное число пусков в час – 20. Длина кабеля 10 м.

Защита электродвигателя: термовыключатель в каждой обмотке, реле влажности в верхней и в нижней части электродвигателя. Дополнительные устройства защиты – по запросу.

Опора для сухого вертикального монтажа в комплект поставки не входит (см. раздел «Принадлежности»).



**Перекачиваемая жидкость:** Неочищенные поверхностные, промышленные и бытовые сточные воды (в том числе с фекалиями) в муниципальных сетях.

**Температура**

**перекачиваемой жидкости:** 0 ... +40 °С, кратковременно до +60 °С (не более 3 мин, кроме взрывозащищенного исполнения).

**Материалы:**

Чугун (детали проточной части), корпус кожуха охлаждения – нержавеющая сталь 1.4307. Исполнение Q: рабочее колесо из нержавеющей стали 1.4408.

**Номинальное напряжение:** 3 x 380-415 В.

**Номинальная частота:** 50 Гц.

**Степень защиты:** IP68.

**Класс изоляции:** H.

**ТИПОРАЗМЕР 52 – Сверхвысокий напор (S)**

Группа продукта J3

| Тип продукта                  | Мощность двигателя P <sub>1</sub> /P <sub>2</sub> , кВт | Номинальный ток In, А | Напорный патрубок | Свободный проход, мм | Скорость вращения, об/мин | Вес, кг | № продукта | EUR     |
|-------------------------------|---|-----------------------|-------------------|----------------------|---------------------------|---------|------------|---------|
| SE1.75.100.130.2.52S.C.N.51D  | 15/13   | 26                    | DN100             | 75                   | 2973                      | 315     | 98179798   | 4995,00 |
| SE1.75.100.130.2.52S.C.EX.51D | 15/13   | 26                    | DN100             | 75                   | 2973                      | 315     | 98179867   | 6671,00 |
| SE1.75.100.150.2.52S.C.N.51D  | 17/15   | 29                    | DN100             | 75                   | 2966                      | 315     | 98174801   | 5309,00 |
| SE1.75.100.150.2.52S.C.EX.51D | 17/15   | 29                    | DN100             | 75                   | 2966                      | 315     | 98174847   | 6988,00 |
| SE1.75.100.170.2.52S.C.N.51D  | 19/17   | 33                    | DN100             | 75                   | 2969                      | 320     | 98179795   | 5620,00 |
| SE1.75.100.170.2.52S.C.EX.51D | 19/17   | 33                    | DN100             | 75                   | 2969                      | 320     | 98179864   | 7306,00 |
| SE1.75.100.185.2.52S.C.N.51D  | 21/18,5   | 36                    | DN100             | 75                   | 2964                      | 323     | 98174788   | 5932,00 |
| SE1.75.100.185.2.52S.C.EX.51D | 21/18,5   | 36                    | DN100             | 75                   | 2964                      | 323     | 98174844   | 7625,00 |
| SE1.80.100.200.2.52S.C.N.51D  | 23/20   | 37                    | DN100             | 80                   | 2968                      | 333     | 98179792   | 6245,00 |
| SE1.80.100.200.2.52S.C.EX.51D | 23/20   | 37                    | DN100             | 80                   | 2968                      | 333     | 98179861   | 7942,00 |
| SE1.80.100.220.2.52S.C.N.51D  | 25/22   | 41                    | DN100             | 80                   | 2963                      | 333     | 98174785   | 6556,00 |
| SE1.80.100.220.2.52S.C.EX.51D | 25/22   | 41                    | DN100             | 80                   | 2963                      | 333     | 98174841   | 8179,00 |
| SE1.80.100.240.2.52S.C.N.51D  | 27/24   | 49                    | DN100             | 80                   | 2971                      | 331     | 98179779   | 6870,00 |
| SE1.80.100.240.2.52S.C.EX.51D | 27/24   | 49                    | DN100             | 80                   | 2971                      | 331     | 98179858   | 8576,00 |
| SE1.80.100.265.2.52S.C.N.51D  | 30/26,5   | 53                    | DN100             | 80                   | 2967                      | 335     | 98145062   | 7181,00 |
| SE1.80.100.265.2.52S.C.EX.51D | 30/26,5   | 53                    | DN100             | 80                   | 2967                      | 335     | 98174798   | 8895,00 |

**Сверхвысокий напор (S). Исполнение Q с рабочим колесом из нержавеющей стали 1.4408 (316/351)**

Группа продукта J3

| Тип продукта                    | Мощность двигателя P <sub>1</sub> /P <sub>2</sub> , кВт | Номинальный ток In, А | Напорный патрубок | Свободный проход, мм | Скорость вращения, об/мин | Вес, кг | № продукта | EUR     |
|---------------------------------|---|-----------------------|-------------------|----------------------|---------------------------|---------|------------|---------|
| SE1.75.100.130.2.52S.C.Q.N.51D  | 15/13   | 26                    | DN100             | 75                   | 2973                      | 315     | 99411779   | 5963,00 |
| SE1.75.100.130.2.52S.C.Q.EX.51D | 15/13   | 26                    | DN100             | 75                   | 2973                      | 315     | 99411782   | 7614,00 |
| SE1.75.100.150.2.52S.C.Q.N.51D  | 17/15   | 29                    | DN100             | 75                   | 2966                      | 315     | 99411770   | 6277,00 |
| SE1.75.100.150.2.52S.C.Q.EX.51D | 17/15   | 29                    | DN100             | 75                   | 2966                      | 315     | 99411773   | 7933,00 |
| SE1.75.100.170.2.52S.C.Q.N.51D  | 19/17   | 33                    | DN100             | 75                   | 2969                      | 320     | 99411762   | 6591,00 |
| SE1.75.100.170.2.52S.C.Q.EX.51D | 19/17   | 33                    | DN100             | 75                   | 2969                      | 320     | 99411765   | 8250,00 |
| SE1.75.100.185.2.52S.C.Q.N.51D  | 21/18,5   | 36                    | DN100             | 75                   | 2964                      | 323     | 99411753   | 6905,00 |
| SE1.75.100.185.2.52S.C.Q.EX.51D | 21/18,5   | 36                    | DN100             | 75                   | 2964                      | 323     | 99411756   | 8568,00 |
| SE1.80.100.200.2.52S.C.Q.N.51D  | 23/20   | 37                    | DN100             | 80                   | 2968                      | 333     | 99411724   | 7220,00 |
| SE1.80.100.200.2.52S.C.Q.EX.51D | 23/20   | 37                    | DN100             | 80                   | 2968                      | 333     | 99411728   | 8886,00 |
| SE1.80.100.220.2.52S.C.Q.N.51D  | 25/22   | 41                    | DN100             | 80                   | 2963                      | 333     | 99411715   | 7533,00 |
| SE1.80.100.220.2.52S.C.Q.EX.51D | 25/22   | 41                    | DN100             | 80                   | 2963                      | 333     | 99411718   | 9204,00 |
| SE1.80.100.240.2.52S.C.Q.N.51D  | 27/24   | 49                    | DN100             | 80                   | 2971                      | 331     | 99411697   | 7847,00 |
| SE1.80.100.240.2.52S.C.Q.EX.51D | 27/24   | 49                    | DN100             | 80                   | 2971                      | 331     | 99411700   | 9521,00 |
| SE1.80.100.265.2.52S.C.Q.N.51D  | 30/26,5   | 53                    | DN100             | 80                   | 2967                      | 335     | 99411475   | 8224,00 |
| SE1.80.100.265.2.52S.C.Q.EX.51D | 30/26,5   | 53                    | DN100             | 80                   | 2967                      | 335     | 99411480   | 9839,00 |

Цены указаны на условиях «склад-Москва» без НДС.  
Рекомендованные розничные цены с 01.03.2020.

Информация, размещенная в Прайс-листе, не является публичной офертой.

## ТИПОРАЗМЕР 52 – Высокий напор (H)

Группа продукта J3

| Тип продукта                  | Мощность двигателя P <sub>1</sub> /P <sub>2</sub> , кВт | Номинальный ток I <sub>n</sub> , А | Напорный патрубок | Свободный проход, мм | Скорость вращения, об/мин | Вес, кг | № продукта | EUR     |
|-------------------------------|---|------------------------------------|-------------------|----------------------|---------------------------|---------|------------|---------|
| SE1.85.100.100.4.52H.C.N.51D  | 12/10   | 21                                 | DN100             | 85                   | 1482                      | 341     | 99110073   | 5746,00 |
| SE1.85.100.100.4.52H.C.EX.51D | 12/10   | 2                                  | DN100             | 85                   | 1482                      | 341     | 99110090   | 7732,00 |
| SE1.85.100.110.4.52H.C.N.51D  | 13/11   | 23                                 | DN100             | 85                   | 1481                      | 346     | 99110074   | 6049,00 |
| SE1.85.100.110.4.52H.C.EX.51D | 13/11   | 23                                 | DN100             | 85                   | 1481                      | 346     | 99110091   | 8052,00 |
| SE1.85.100.130.4.52H.C.N.51D  | 15/13   | 26                                 | DN100             | 85                   | 1483                      | 359     | 99110075   | 6351,00 |
| SE1.85.100.130.4.52H.C.EX.51D | 15/13   | 26                                 | DN100             | 85                   | 1483                      | 359     | 99110092   | 8373,00 |
| SE1.85.100.150.4.52H.C.N.51D  | 17/15   | 30                                 | DN100             | 85                   | 1480                      | 359     | 99110076   | 6654,00 |
| SE1.85.100.150.4.52H.C.EX.51D | 17/15   | 30                                 | DN100             | 85                   | 1480                      | 359     | 99110093   | 8694,00 |
| SE1.85.150.100.4.52H.C.N.51D  | 12/10   | 21                                 | DN150             | 85                   | 1482                      | 335     | 98179810   | 5932,00 |
| SE1.85.150.100.4.52H.C.EX.51D | 12/10   | 2                                  | DN150             | 85                   | 1482                      | 335     | 98179879   | 7625,00 |
| SE1.85.150.110.4.52H.C.N.51D  | 13/11   | 23                                 | DN150             | 85                   | 1481                      | 340     | 98174807   | 6245,00 |
| SE1.85.150.110.4.52H.C.EX.51D | 13/11   | 23                                 | DN150             | 85                   | 1481                      | 340     | 98174859   | 7942,00 |
| SE1.85.150.130.4.52H.C.N.51D  | 15/13   | 26                                 | DN150             | 85                   | 1483                      | 352     | 98179807   | 6556,00 |
| SE1.85.150.130.4.52H.C.EX.51D | 15/13   | 26                                 | DN150             | 85                   | 1483                      | 352     | 98179876   | 8259,00 |
| SE1.85.150.150.4.52H.C.N.51D  | 17/15   | 30                                 | DN150             | 85                   | 1480                      | 353     | 98174805   | 6870,00 |
| SE1.85.150.150.4.52H.C.EX.51D | 17/15   | 30                                 | DN150             | 85                   | 1480                      | 353     | 98174856   | 8577,00 |
| SE1.95.100.170.4.52H.C.N.51D  | 19/17   | 37                                 | DN100             | 95                   | 1480                      | 359     | 99110077   | 6956,00 |
| SE1.95.100.170.4.52H.C.EX.51D | 19/17   | 37                                 | DN100             | 95                   | 1480                      | 359     | 99110094   | 9014,00 |
| SE1.95.100.185.4.52H.C.N.51D  | 21/18,5   | 39                                 | DN100             | 95                   | 1479                      | 361     | 99110078   | 7259,00 |
| SE1.95.100.185.4.52H.C.EX.51D | 21/18,5   | 39                                 | DN100             | 95                   | 1479                      | 361     | 99110095   | 9335,00 |
| SE1.95.100.200.4.52H.C.N.51D  | 23/20   | 41                                 | DN100             | 95                   | 1478                      | 361     | 99110079   | 7561,00 |
| SE1.95.100.200.4.52H.C.EX.51D | 23/20   | 41                                 | DN100             | 95                   | 1478                      | 361     | 99110096   | 9656,00 |
| SE1.95.100.220.4.52H.C.N.51D  | 25/22   | 43                                 | DN100             | 95                   | 1476                      | 362     | 99110080   | 7864,00 |
| SE1.95.100.220.4.52H.C.EX.51D | 25/22   | 43                                 | DN100             | 95                   | 1476                      | 362     | 99110097   | 9977,00 |
| SE1.95.150.170.4.52H.C.N.51D  | 19/17   | 37                                 | DN150             | 95                   | 1480                      | 351     | 98179804   | 7181,00 |
| SE1.95.150.170.4.52H.C.EX.51D | 19/17   | 37                                 | DN150             | 95                   | 1480                      | 351     | 98179873   | 8895,00 |
| SE1.95.150.185.4.52H.C.N.51D  | 21/18,5   | 39                                 | DN150             | 95                   | 1479                      | 353     | 98174803   | 7493,00 |
| SE1.95.150.185.4.52H.C.EX.51D | 21/18,5   | 39                                 | DN150             | 95                   | 1479                      | 353     | 98174853   | 9211,00 |
| SE1.95.150.200.4.52H.C.N.51D  | 23/20   | 41                                 | DN150             | 95                   | 1478                      | 353     | 98179801   | 7806,00 |
| SE1.95.150.200.4.52H.C.EX.51D | 23/20   | 41                                 | DN150             | 95                   | 1478                      | 353     | 98179870   | 9529,00 |
| SE1.95.150.220.4.52H.C.N.51D  | 25/22   | 43                                 | DN150             | 95                   | 1476                      | 354     | 98144980   | 8118,00 |
| SE1.95.150.220.4.52H.C.EX.51D | 25/22   | 43                                 | DN150             | 95                   | 1476                      | 354     | 98174850   | 9846,00 |

## Высокий напор (Н). Исполнение Q с рабочим колесом из нержавеющей стали 1.4408 (316/351)

Группа продукта J3

| Тип продукта                    | Мощность двигателя P <sub>1</sub> /P <sub>2</sub> , кВт | Номинальный ток I <sub>n</sub> , А | Напорный патрубок | Свободный проход, мм | Скорость вращения, об/мин | Вес, кг | № продукта | EUR      |
|---------------------------------|---|------------------------------------|-------------------|----------------------|---------------------------|---------|------------|----------|
| SE1.85.100.100.4.52H.C.Q.N.51D  | 12/10   | 21                                 | DN100             | 85                   | 1482                      | 341     | 99411949   | 7337,00  |
| SE1.85.100.100.4.52H.C.Q.EX.51D | 12/10   | 2                                  | DN100             | 85                   | 1482                      | 341     | 99411952   | 9130,00  |
| SE1.85.100.110.4.52H.C.Q.N.51D  | 13/11   | 23                                 | DN100             | 85                   | 1481                      | 346     | 99411931   | 7652,00  |
| SE1.85.100.110.4.52H.C.Q.EX.51D | 13/11   | 23                                 | DN100             | 85                   | 1481                      | 346     | 99411934   | 9451,00  |
| SE1.85.100.130.4.52H.C.Q.N.51D  | 15/13   | 26                                 | DN100             | 85                   | 1483                      | 359     | 99411913   | 7967,00  |
| SE1.85.100.130.4.52H.C.Q.EX.51D | 15/13   | 26                                 | DN100             | 85                   | 1483                      | 359     | 99411916   | 9772,00  |
| SE1.85.100.150.4.52H.C.Q.N.51D  | 17/15   | 30                                 | DN100             | 85                   | 1480                      | 359     | 99411896   | 8280,00  |
| SE1.85.100.150.4.52H.C.Q.EX.51D | 17/15   | 30                                 | DN100             | 85                   | 1480                      | 359     | 99411899   | 10092,00 |
| SE1.85.150.100.4.52H.C.Q.N.51D  | 12/10   | 2                                  | DN150             | 85                   | 1482                      | 335     | 99411940   | 7337,00  |
| SE1.85.150.100.4.52H.C.Q.EX.51D | 12/10   | 21                                 | DN150             | 85                   | 1482                      | 335     | 99411943   | 9004,00  |
| SE1.85.150.110.4.52H.C.Q.N.51D  | 13/11   | 23                                 | DN150             | 85                   | 1481                      | 340     | 99411922   | 7652,00  |
| SE1.85.150.110.4.52H.C.Q.EX.51D | 13/11   | 23                                 | DN150             | 85                   | 1481                      | 340     | 99411925   | 9322,00  |
| SE1.85.150.130.4.52H.C.Q.N.51D  | 15/13   | 26                                 | DN150             | 85                   | 1483                      | 352     | 99411905   | 7967,00  |
| SE1.85.150.130.4.52H.C.Q.EX.51D | 15/13   | 26                                 | DN150             | 85                   | 1483                      | 352     | 99411908   | 9639,00  |
| SE1.85.150.150.4.52H.C.Q.N.51D  | 17/15   | 30                                 | DN150             | 85                   | 1480                      | 353     | 99411887   | 8280,00  |
| SE1.85.150.150.4.52H.C.Q.EX.51D | 17/15   | 30                                 | DN150             | 85                   | 1480                      | 353     | 99411890   | 9958,00  |
| SE1.95.100.170.4.52H.C.Q.N.51D  | 19/17   | 37                                 | DN100             | 95                   | 1480                      | 359     | 99411879   | 8594,00  |
| SE1.95.100.170.4.52H.C.Q.EX.51D | 19/17   | 37                                 | DN100             | 95                   | 1480                      | 359     | 99411882   | 10413,00 |
| SE1.95.100.185.4.52H.C.Q.N.51D  | 21/18,5   | 39                                 | DN100             | 95                   | 1479                      | 361     | 99411841   | 8908,00  |
| SE1.95.100.185.4.52H.C.Q.EX.51D | 21/18,5   | 39                                 | DN100             | 95                   | 1479                      | 361     | 99411864   | 10734,00 |
| SE1.95.100.200.4.52H.C.Q.N.51D  | 23/20   | 41                                 | DN100             | 95                   | 1478                      | 361     | 99411824   | 9222,00  |
| SE1.95.100.200.4.52H.C.Q.EX.51D | 23/20   | 41                                 | DN100             | 95                   | 1478                      | 361     | 99411827   | 11054,00 |
| SE1.95.100.220.4.52H.C.Q.N.51D  | 25/22   | 43                                 | DN100             | 95                   | 1476                      | 362     | 99411796   | 9513,00  |
| SE1.95.100.220.4.52H.C.Q.EX.51D | 25/22   | 43                                 | DN100             | 95                   | 1476                      | 362     | 99411799   | 11376,00 |
| SE1.95.150.170.4.52H.C.Q.N.51D  | 19/17   | 37                                 | DN150             | 95                   | 1480                      | 351     | 99411870   | 8594,00  |
| SE1.95.150.170.4.52H.C.Q.EX.51D | 19/17   | 37                                 | DN150             | 95                   | 1480                      | 351     | 99411873   | 10275,00 |
| SE1.95.150.185.4.52H.C.Q.N.51D  | 21/18,5   | 39                                 | DN150             | 95                   | 1479                      | 353     | 99411832   | 8908,00  |
| SE1.95.150.185.4.52H.C.Q.EX.51D | 21/18,5   | 39                                 | DN150             | 95                   | 1479                      | 353     | 99411835   | 10592,00 |
| SE1.95.150.200.4.52H.C.Q.N.51D  | 23/20   | 41                                 | DN150             | 95                   | 1478                      | 353     | 99411815   | 9222,00  |
| SE1.95.150.200.4.52H.C.Q.EX.51D | 23/20   | 41                                 | DN150             | 95                   | 1478                      | 353     | 99411818   | 10910,00 |
| SE1.95.150.220.4.52H.C.Q.N.51D  | 25/22   | 43                                 | DN150             | 95                   | 1476                      | 354     | 99411787   | 9536,00  |
| SE1.95.150.220.4.52H.C.Q.EX.51D | 25/22   | 43                                 | DN150             | 95                   | 1476                      | 354     | 99411790   | 11229,00 |

## ТИПОРАЗМЕР 52 – Средний напор (М)

Группа продукта J3

| Тип продукта                   | Мощность двигателя P <sub>1</sub> /P <sub>2</sub> , кВт | Номинальный ток I <sub>n</sub> , А | Напорный патрубок | Свободный проход, мм | Скорость вращения, об/мин | Вес, кг | № продукта | EUR      |
|--------------------------------|---|------------------------------------|-------------------|----------------------|---------------------------|---------|------------|----------|
| SE1.110.200.100.4.52M.C.N.51D  | 12/10   | 21                                 | DN200             | 110                  | 1482                      | 359     | 98179822   | 7806,00  |
| SE1.110.200.100.4.52M.C.EX.51D | 12/10   | 21                                 | DN200             | 110                  | 1482                      | 359     | 98179891   | 9529,00  |
| SE1.110.200.110.4.52M.C.N.51D  | 13/11   | 23                                 | DN200             | 110                  | 1481                      | 361     | 98174814   | 8118,00  |
| SE1.110.200.110.4.52M.C.EX.51D | 13/11   | 23                                 | DN200             | 110                  | 1481                      | 361     | 98174871   | 9846,00  |
| SE1.110.200.130.4.52M.C.N.51D  | 15/13   | 26                                 | DN200             | 110                  | 1483                      | 371     | 98179819   | 8430,00  |
| SE1.110.200.130.4.52M.C.EX.51D | 15/13   | 26                                 | DN200             | 110                  | 1483                      | 371     | 98179888   | 10165,00 |
| SE1.110.200.150.4.52M.C.N.51D  | 17/15   | 30                                 | DN200             | 110                  | 1480                      | 372     | 98174812   | 8742,00  |
| SE1.110.200.150.4.52M.C.EX.51D | 17/15   | 30                                 | DN200             | 110                  | 1480                      | 372     | 98174868   | 10483,00 |
| SE1.110.200.170.4.52M.C.N.51D  | 19/17   | 37                                 | DN200             | 110                  | 1480                      | 377     | 98179816   | 9054,00  |
| SE1.110.200.170.4.52M.C.EX.51D | 19/17   | 37                                 | DN200             | 110                  | 1480                      | 377     | 98179885   | 10800,00 |
| SE1.110.200.185.4.52M.C.N.51D  | 21/18,5   | 39                                 | DN200             | 110                  | 1479                      | 378     | 98174809   | 9367,00  |
| SE1.110.200.185.4.52M.C.EX.51D | 21/18,5   | 39                                 | DN200             | 110                  | 1479                      | 378     | 98174865   | 11118,00 |
| SE1.110.200.200.4.52M.C.N.51D  | 23/20   | 41                                 | DN200             | 110                  | 1478                      | 380     | 98179813   | 9678,00  |
| SE1.110.200.200.4.52M.C.EX.51D | 23/20   | 41                                 | DN200             | 110                  | 1478                      | 380     | 98179882   | 11436,00 |
| SE1.110.200.220.4.52M.C.N.51D  | 25/22   | 43                                 | DN200             | 110                  | 1476                      | 381     | 98145015   | 9991,00  |
| SE1.110.200.220.4.52M.C.EX.51D | 25/22   | 43                                 | DN200             | 110                  | 1476                      | 381     | 98174862   | 11753,00 |

## Средний напор (М). Исполнение Q с рабочим колесом из нержавеющей стали 1.4408 (316/351)

Группа продукта J3

| Тип продукта                     | Мощность двигателя P <sub>1</sub> /P <sub>2</sub> , кВт | Номинальный ток I <sub>n</sub> , А | Напорный патрубок | Свободный проход, мм | Скорость вращения, об/мин | Вес, кг | № продукта | EUR      |
|----------------------------------|---|------------------------------------|-------------------|----------------------|---------------------------|---------|------------|----------|
| SE1.110.200.100.4.52M.C.Q.N.51D  | 12/10   | 21                                 | DN200             | 110                  | 1482                      | 359     | 99412017   | 9318,00  |
| SE1.110.200.100.4.52M.C.Q.EX.51D | 12/10   | 21                                 | DN200             | 110                  | 1482                      | 359     | 99412020   | 10967,00 |
| SE1.110.200.110.4.52M.C.Q.N.51D  | 13/11   | 23                                 | DN200             | 110                  | 1481                      | 361     | 99412008   | 9714,00  |
| SE1.110.200.110.4.52M.C.Q.EX.51D | 13/11   | 23                                 | DN200             | 110                  | 1481                      | 361     | 99412011   | 11235,00 |
| SE1.110.200.130.4.52M.C.Q.N.51D  | 15/13   | 26                                 | DN200             | 110                  | 1483                      | 371     | 99412000   | 9947,00  |
| SE1.110.200.130.4.52M.C.Q.EX.51D | 15/13   | 26                                 | DN200             | 110                  | 1483                      | 371     | 99412003   | 11643,00 |
| SE1.110.200.150.4.52M.C.Q.N.51D  | 17/15   | 30                                 | DN200             | 110                  | 1480                      | 372     | 99411991   | 10260,00 |
| SE1.110.200.150.4.52M.C.Q.EX.51D | 17/15   | 30                                 | DN200             | 110                  | 1480                      | 372     | 99411994   | 11961,00 |
| SE1.110.200.170.4.52M.C.Q.N.51D  | 19/17   | 37                                 | DN200             | 110                  | 1480                      | 377     | 99411983   | 10574,00 |
| SE1.110.200.170.4.52M.C.Q.EX.51D | 19/17   | 37                                 | DN200             | 110                  | 1480                      | 377     | 99411986   | 12278,00 |
| SE1.110.200.185.4.52M.C.Q.N.51D  | 21/18,5   | 39                                 | DN200             | 110                  | 1479                      | 378     | 99411974   | 10889,00 |
| SE1.110.200.185.4.52M.C.Q.EX.51D | 21/18,5   | 39                                 | DN200             | 110                  | 1479                      | 378     | 99411977   | 12596,00 |
| SE1.110.200.200.4.52M.C.Q.N.51D  | 23/20   | 41                                 | DN200             | 110                  | 1478                      | 380     | 99411966   | 11203,00 |
| SE1.110.200.200.4.52M.C.Q.EX.51D | 23/20   | 41                                 | DN200             | 110                  | 1478                      | 380     | 99411969   | 12915,00 |
| SE1.110.200.220.4.52M.C.Q.N.51D  | 25/22   | 43                                 | DN200             | 110                  | 1476                      | 381     | 99411957   | 11517,00 |
| SE1.110.200.220.4.52M.C.Q.EX.51D | 25/22   | 43                                 | DN200             | 110                  | 1476                      | 381     | 99411960   | 13232,00 |

Цены указаны на условиях «склад-Москва» без НДС.  
Рекомендованные розничные цены с 01.03.2020.



## ТИПОРАЗМЕР 52 – Низкий напор (L)

Группа продукта J 3

| Тип продукта                   | Мощность двигателя P <sub>1</sub> /P <sub>2</sub> , кВт | Номинальный ток I <sub>n</sub> , А | Напорный патрубок | Свободный проход, мм | Скорость вращения, об/мин | Вес, кг | № продукта | EUR      |
|--------------------------------|---|------------------------------------|-------------------|----------------------|---------------------------|---------|------------|----------|
| SE2.110.250.100.4.52L.D.N.51D  | 11,6/10   | 23                                 | DN250             | 110                  | 1481                      | 438     | 99618281   | 8032,00  |
| SE2.110.250.100.4.52L.D.EX.51D | 11,6/10   | 23                                 | DN250             | 110                  | 1481                      | 438     | 99618299   | 10166,00 |
| SE2.110.250.130.4.52L.D.N.51D  | 15/13   | 26                                 | DN250             | 110                  | 1483                      | 469     | 98808441   | 8166,00  |
| SE2.110.250.130.4.52L.D.EX.51D | 15/13   | 26                                 | DN250             | 110                  | 1483                      | 469     | 98808465   | 10297,00 |
| SE2.110.250.150.4.52L.D.N.51D  | 17/15   | 30                                 | DN250             | 110                  | 1480                      | 470     | 98808437   | 8468,00  |
| SE2.110.250.150.4.52L.D.EX.51D | 17/15   | 30                                 | DN250             | 110                  | 1480                      | 470     | 98808461   | 10618,00 |
| SE2.110.250.170.4.52L.D.N.51D  | 19/17   | 37                                 | DN250             | 110                  | 1480                      | 471     | 98808433   | 8771,00  |
| SE2.110.250.170.4.52L.D.EX.51D | 19/17   | 37                                 | DN250             | 110                  | 1480                      | 471     | 98808457   | 10939,00 |
| SE2.110.250.185.4.52L.D.N.51D  | 21/18,5   | 39                                 | DN250             | 110                  | 1479                      | 472     | 98792605   | 9073,00  |
| SE2.110.250.185.4.52L.D.EX.51D | 21/18,5   | 39                                 | DN250             | 110                  | 1479                      | 472     | 98792629   | 11259,00 |
| SE2.110.250.200.4.52L.D.N.51D  | 23/20   | 41                                 | DN250             | 110                  | 1478                      | 473     | 98792601   | 9376,00  |
| SE2.110.250.200.4.52L.D.EX.51D | 23/20   | 41                                 | DN250             | 110                  | 1478                      | 473     | 98792625   | 11581,00 |
| SE2.110.250.220.4.52L.D.N.51D  | 25/22   | 43                                 | DN250             | 110                  | 1476                      | 473     | 98792597   | 9678,00  |
| SE2.110.250.220.4.52L.D.EX.51D | 25/22   | 43                                 | DN250             | 110                  | 1476                      | 473     | 98792621   | 11901,00 |

## Низкий напор (L). Исполнение Q с рабочим колесом из нержавеющей стали 1.4408 (316/351)

Группа продукта J 3

| Тип продукта                     | Мощность двигателя P <sub>1</sub> /P <sub>2</sub> , кВт | Номинальный ток I <sub>n</sub> , А | Напорный патрубок | Свободный проход, мм | Скорость вращения, об/мин | Вес, кг | № продукта | EUR      |
|----------------------------------|---|------------------------------------|-------------------|----------------------|---------------------------|---------|------------|----------|
| SE2.110.250.100.4.52L.D.Q.N.51D  | 11,6/10   | 23                                 | DN250             | 110                  | 1481                      | 438     | 99618303   | 9954,00  |
| SE2.110.250.100.4.52L.D.Q.EX.51D | 11,6/10   | 23                                 | DN250             | 110                  | 1481                      | 438     | 99618311   | 11732,00 |
| SE2.110.250.130.4.52L.D.Q.N.51D  | 15/13   | 26                                 | DN250             | 110                  | 1483                      | 469     | 99412097   | 10067,00 |
| SE2.110.250.130.4.52L.D.Q.EX.51D | 15/13   | 26                                 | DN250             | 110                  | 1483                      | 469     | 99412105   | 11918,00 |
| SE2.110.250.150.4.52L.D.Q.N.51D  | 17/15   | 30                                 | DN250             | 110                  | 1480                      | 470     | 99412085   | 10381,00 |
| SE2.110.250.150.4.52L.D.Q.EX.51D | 17/15   | 30                                 | DN250             | 110                  | 1480                      | 470     | 99412093   | 12238,00 |
| SE2.110.250.170.4.52L.D.Q.N.51D  | 19/17   | 37                                 | DN250             | 110                  | 1480                      | 471     | 99412073   | 10695,00 |
| SE2.110.250.170.4.52L.D.Q.EX.51D | 19/17   | 37                                 | DN250             | 110                  | 1480                      | 471     | 99412081   | 12559,00 |
| SE2.110.250.185.4.52L.D.Q.N.51D  | 21/18,5   | 39                                 | DN250             | 110                  | 1479                      | 472     | 99412061   | 11009,00 |
| SE2.110.250.185.4.52L.D.Q.EX.51D | 21/18,5   | 39                                 | DN250             | 110                  | 1479                      | 472     | 99412069   | 12880,00 |
| SE2.110.250.200.4.52L.D.Q.N.51D  | 23/20   | 41                                 | DN250             | 110                  | 1478                      | 473     | 99412039   | 11323,00 |
| SE2.110.250.200.4.52L.D.Q.EX.51D | 23/20   | 41                                 | DN250             | 110                  | 1478                      | 473     | 99412057   | 13201,00 |
| SE2.110.250.220.4.52L.D.Q.N.51D  | 25/22   | 43                                 | DN250             | 110                  | 1476                      | 473     | 99412027   | 11636,00 |
| SE2.110.250.220.4.52L.D.Q.EX.51D | 25/22   | 43                                 | DN250             | 110                  | 1476                      | 473     | 99412035   | 13521,00 |

## ТИПОРАЗМЕР 52 – Сверхнизкий напор (E)

Группа продукта J 3

| Тип продукта                   | Мощность двигателя P <sub>1</sub> /P <sub>2</sub> , кВт | Номинальный ток I <sub>n</sub> , А | Напорный патрубок | Свободный проход, мм | Скорость вращения, об/мин | Вес, кг | № продукта | EUR      |
|--------------------------------|---|------------------------------------|-------------------|----------------------|---------------------------|---------|------------|----------|
| SE2.125.300.110.6.52E.D.N.51D  | 13/11   | 31                                 | DN300             | 125                  | 983                       | 514     | 99354609   | 11189,00 |
| SE2.125.300.110.6.52E.D.EX.51D | 13/11   | 31                                 | DN300             | 125                  | 983                       | 514     | 99354743   | 12785,00 |
| SE2.125.300.130.6.52E.D.N.51D  | 16/13   | 33                                 | DN300             | 125                  | 980                       | 514     | 99354751   | 11533,00 |
| SE2.125.300.130.6.52E.D.EX.51D | 16/13   | 33                                 | DN300             | 125                  | 980                       | 514     | 99354756   | 13129,00 |
| SE2.125.300.160.6.52E.D.N.51D  | 19/16   | 36                                 | DN300             | 125                  | 975                       | 529     | 99354763   | 11878,00 |
| SE2.125.300.160.6.52E.D.EX.51D | 19/16   | 36                                 | DN300             | 125                  | 975                       | 529     | 99354767   | 13474,00 |
| SE2.125.300.180.6.52E.D.N.51D  | 22/18   | 38                                 | DN300             | 125                  | 971                       | 529     | 99354775   | 12222,00 |
| SE2.125.300.180.6.52E.D.EX.51D | 22/18   | 38                                 | DN300             | 125                  | 971                       | 529     | 99354779   | 13818,00 |

## Сверхнизкий напор (E). Исполнение Q с рабочим колесом из нержавеющей стали 1.4408 (316/351)

Группа продукта J 3

| Тип продукта                     | Мощность двигателя P <sub>1</sub> /P <sub>2</sub> , кВт | Номинальный ток I <sub>n</sub> , А | Напорный патрубок | Свободный проход, мм | Скорость вращения, об/мин | Вес, кг | № продукта | EUR      |
|----------------------------------|---|------------------------------------|-------------------|----------------------|---------------------------|---------|------------|----------|
| SE2.125.300.110.6.52E.D.Q.N.51D  | 13/11   | 31                                 | DN300             | 125                  | 983                       | 514     | 99412148   | 13135,00 |
| SE2.125.300.110.6.52E.D.Q.EX.51D | 13/11   | 31                                 | DN300             | 125                  | 983                       | 514     | 99412152   | 14738,00 |
| SE2.125.300.130.6.52E.D.Q.N.51D  | 16/13   | 33                                 | DN300             | 125                  | 980                       | 514     | 99412138   | 13481,00 |
| SE2.125.300.130.6.52E.D.Q.EX.51D | 16/13   | 33                                 | DN300             | 125                  | 980                       | 514     | 99412142   | 15084,00 |
| SE2.125.300.160.6.52E.D.Q.N.51D  | 19/16   | 36                                 | DN300             | 125                  | 975                       | 529     | 99412118   | 13827,00 |
| SE2.125.300.160.6.52E.D.Q.EX.51D | 19/16   | 36                                 | DN300             | 125                  | 975                       | 529     | 99412122   | 15430,00 |
| SE2.125.300.180.6.52E.D.Q.N.51D  | 22/18   | 38                                 | DN300             | 125                  | 971                       | 529     | 99412108   | 14173,00 |
| SE2.125.300.180.6.52E.D.Q.EX.51D | 22/18   | 38                                 | DN300             | 125                  | 971                       | 529     | 99412112   | 15776,00 |

Цены указаны на условиях «склад-Москва» без НДС.

Рекомендованные розничные цены с 01.03.2020.

Информация, размещенная в Прайс-листе, не является публичной офертой.

## ТИПОРАЗМЕР 52 – Высокий напор (Н), свободно-вихревое рабочее колесо

Группа продукта J3

| Тип продукта                 | Мощность двигателя P <sub>1</sub> /P <sub>2</sub> , кВт | Номинальный ток I <sub>n</sub> , А | Напорный патрубок | Свободный проход, мм | Скорость вращения, об/мин | Вес, кг | № продукта | EUR     |
|------------------------------|---|------------------------------------|-------------------|----------------------|---------------------------|---------|------------|---------|
| SEV.80.80.130.2.52H.C.N.51D  | 15/13   | 26                                 | DN100             | 80                   | 2947                      | 310     | 98179854   | 5309,00 |
| SEV.80.80.130.2.52H.C.EX.51D | 15/13   | 26                                 | DN100             | 80                   | 2947                      | 310     | 98179923   | 6989,00 |
| SEV.80.80.150.2.52H.C.N.51D  | 17/15   | 29                                 | DN100             | 80                   | 2947                      | 311     | 98174830   | 5620,00 |
| SEV.80.80.150.2.52H.C.EX.51D | 17/15   | 29                                 | DN100             | 80                   | 2947                      | 311     | 98174903   | 7306,00 |
| SEV.80.80.170.2.52H.C.N.51D  | 19/17   | 33                                 | DN100             | 80                   | 2950                      | 318     | 98179851   | 5932,00 |
| SEV.80.80.170.2.52H.C.EX.51D | 19/17   | 33                                 | DN100             | 80                   | 2950                      | 318     | 98179920   | 7625,00 |
| SEV.80.80.185.2.52H.C.N.51D  | 21/18,5   | 36                                 | DN100             | 80                   | 2950                      | 318     | 98174827   | 6245,00 |
| SEV.80.80.185.2.52H.C.EX.51D | 21/18,5   | 36                                 | DN100             | 80                   | 2950                      | 318     | 98174900   | 7942,00 |
| SEV.80.80.200.2.52H.C.N.51D  | 23/20   | 37                                 | DN100             | 80                   | 2937                      | 324     | 98179848   | 6556,00 |
| SEV.80.80.200.2.52H.C.EX.51D | 23/20   | 37                                 | DN100             | 80                   | 2937                      | 324     | 98179917   | 8259,00 |
| SEV.80.80.220.2.52H.C.N.51D  | 25/22   | 41                                 | DN100             | 80                   | 2937                      | 324     | 98174825   | 6870,00 |
| SEV.80.80.220.2.52H.C.EX.51D | 25/22   | 41                                 | DN100             | 80                   | 2937                      | 324     | 98174897   | 8576,00 |
| SEV.80.80.240.2.52H.C.N.51D  | 27/24   | 49                                 | DN100             | 80                   | 2955                      | 324     | 98179845   | 7181,00 |
| SEV.80.80.240.2.52H.C.EX.51D | 27/24   | 49                                 | DN100             | 80                   | 2955                      | 324     | 98179914   | 8895,00 |
| SEV.80.80.265.2.52H.C.N.51D  | 30/26,5   | 53                                 | DN100             | 80                   | 2955                      | 328     | 98145083   | 7493,00 |
| SEV.80.80.265.2.52H.C.EX.51D | 30/26,5   | 53                                 | DN100             | 80                   | 2955                      | 328     | 98174894   | 9212,00 |

## Высокий напор (Н), свободно-вихревое рабочее колесо. Исполнение Q с рабочим колесом из нержавеющей стали 1.4408 (316/351)

Группа продукта J3

| Тип продукта                   | Мощность двигателя P <sub>1</sub> /P <sub>2</sub> , кВт | Номинальный ток I <sub>n</sub> , А | Напорный патрубок | Свободный проход, мм | Скорость вращения, об/мин | Вес, кг | № продукта | EUR      |
|--------------------------------|---|------------------------------------|-------------------|----------------------|---------------------------|---------|------------|----------|
| SEV.80.80.130.2.52H.C.Q.N.51D  | 15/13   | 26                                 | DN100             | 80                   | 2947                      | 310     | 99349293   | 6325,00  |
| SEV.80.80.130.2.52H.C.Q.EX.51D | 15/13   | 26                                 | DN100             | 80                   | 2947                      | 310     | 99412226   | 7981,00  |
| SEV.80.80.150.2.52H.C.Q.N.51D  | 17/15   | 29                                 | DN100             | 80                   | 2947                      | 311     | 99407130   | 6639,00  |
| SEV.80.80.150.2.52H.C.Q.EX.51D | 17/15   | 29                                 | DN100             | 80                   | 2947                      | 311     | 99412219   | 8298,00  |
| SEV.80.80.170.2.52H.C.Q.N.51D  | 19/17   | 33                                 | DN100             | 80                   | 2950                      | 318     | 99095137   | 6953,00  |
| SEV.80.80.170.2.52H.C.Q.EX.51D | 19/17   | 33                                 | DN100             | 80                   | 2950                      | 318     | 99203901   | 8616,00  |
| SEV.80.80.185.2.52H.C.Q.N.51D  | 21/18,5   | 36                                 | DN100             | 80                   | 2950                      | 318     | 99079027   | 7267,00  |
| SEV.80.80.185.2.52H.C.Q.EX.51D | 21/18,5   | 36                                 | DN100             | 80                   | 2950                      | 318     | 99053593   | 8935,00  |
| SEV.80.80.200.2.52H.C.Q.N.51D  | 23/20   | 37                                 | DN100             | 80                   | 2937                      | 324     | 99165343   | 7581,00  |
| SEV.80.80.200.2.52H.C.Q.EX.51D | 23/20   | 37                                 | DN100             | 80                   | 2937                      | 324     | 99207290   | 9252,00  |
| SEV.80.80.220.2.52H.C.Q.N.51D  | 25/22   | 41                                 | DN100             | 80                   | 2937                      | 324     | 99412197   | 7895,00  |
| SEV.80.80.220.2.52H.C.Q.EX.51D | 25/22   | 41                                 | DN100             | 80                   | 2937                      | 324     | 99412199   | 9569,00  |
| SEV.80.80.240.2.52H.C.Q.N.51D  | 27/24   | 49                                 | DN100             | 80                   | 2955                      | 324     | 99307869   | 8210,00  |
| SEV.80.80.240.2.52H.C.Q.EX.51D | 27/24   | 49                                 | DN100             | 80                   | 2955                      | 324     | 99412192   | 9887,00  |
| SEV.80.80.265.2.52H.C.Q.N.51D  | 30/26,5   | 53                                 | DN100             | 80                   | 2955                      | 328     | 99059313   | 8524,00  |
| SEV.80.80.265.2.52H.C.Q.EX.51D | 30/26,5   | 53                                 | DN100             | 80                   | 2955                      | 328     | 99412185   | 10205,00 |

Цены указаны на условиях «склад-Москва» без НДС.  
Рекомендованные розничные цены с 01.03.2020.

**Погружной насос SE, сухая горизонтальная установка с кожухом охлаждения**

Кожух охлаждения закрытый, заполнен гликолем. Рабочее колесо одноканальное «S-Tube» (SE1), двухканальное «Dual S-Tube» (SE2) или вихревое (SEV). Максимальное число пусков в час – 20. Длина кабеля 10 м.

Защита электродвигателя: термовыключатель в каждой обмотке, реле влажности в верхней и в нижней части электродвигателя. Дополнительные устройства защиты – по запросу.

Опоры для сухой горизонтальной установки входят в комплект поставки.



**Перекачиваемая жидкость:** Неочищенные поверхностные, промышленные и бытовые сточные воды (в том числе с фекалиями) в муниципальных сетях.

**Температура**

**перекачиваемой жидкости:** 0 ... +40 °С, кратковременно до +60 °С (не более 3 мин, кроме взрывозащищенного исполнения).

**Материалы:**

Чугун (детали проточной части), корпус кожуха охлаждения - нержавеющая сталь 1.4307.

Исполнение Q: рабочее колесо из нержавеющей стали 1.4408.

**Номинальное напряжение:** 3 x 380-415 В.

**Номинальная частота:** 50 Гц.

**Степень защиты:** IP68.

**Класс изоляции:** H.

**ТИПОРАЗМЕР 52 – Сверхвысокий напор (S)**

Группа продукта J3

| Тип продукта                  | Мощность двигателя P <sub>1</sub> /P <sub>2</sub> , кВт | Номинальный ток I <sub>n</sub> , А | Напорный патрубок | Свободный проход, мм | Скорость вращения, об/мин | Вес, кг | № продукта | EUR     |
|-------------------------------|---|------------------------------------|-------------------|----------------------|---------------------------|---------|------------|---------|
| SE1.75.100.130.2.52S.H.N.51D  | 15/13   | 26                                 | DN100             | 75                   | 2973                      | 381     | 98179799   | 5464,00 |
| SE1.75.100.130.2.52S.H.EX.51D | 15/13   | 26                                 | DN100             | 75                   | 2973                      | 381     | 98179868   | 7148,00 |
| SE1.75.100.150.2.52S.H.N.51D  | 17/15   | 29                                 | DN100             | 75                   | 2966                      | 381     | 98174802   | 5777,00 |
| SE1.75.100.150.2.52S.H.EX.51D | 17/15   | 29                                 | DN100             | 75                   | 2966                      | 381     | 98174848   | 7465,00 |
| SE1.75.100.170.2.52S.H.N.51D  | 19/17   | 33                                 | DN100             | 75                   | 2969                      | 386     | 98179796   | 6088,00 |
| SE1.75.100.170.2.52S.H.EX.51D | 19/17   | 33                                 | DN100             | 75                   | 2969                      | 386     | 98179865   | 7782,00 |
| SE1.75.100.185.2.52S.H.N.51D  | 21/18,5   | 36                                 | DN100             | 75                   | 2964                      | 389     | 98174789   | 6401,00 |
| SE1.75.100.185.2.52S.H.EX.51D | 21/18,5   | 36                                 | DN100             | 75                   | 2964                      | 389     | 98174845   | 8100,00 |
| SE1.80.100.200.2.52S.H.N.51D  | 23/20   | 37                                 | DN100             | 80                   | 2968                      | 399     | 98179793   | 6713,00 |
| SE1.80.100.200.2.52S.H.EX.51D | 23/20   | 37                                 | DN100             | 80                   | 2968                      | 399     | 98179862   | 8418,00 |
| SE1.80.100.220.2.52S.H.N.51D  | 25/22   | 41                                 | DN100             | 80                   | 2963                      | 399     | 98174786   | 7025,00 |
| SE1.80.100.220.2.52S.H.EX.51D | 25/22   | 41                                 | DN100             | 80                   | 2963                      | 399     | 98174842   | 8736,00 |
| SE1.80.100.240.2.52S.H.N.51D  | 27/24   | 49                                 | DN100             | 80                   | 2971                      | 397     | 98179780   | 7338,00 |
| SE1.80.100.240.2.52S.H.EX.51D | 27/24   | 49                                 | DN100             | 80                   | 2971                      | 397     | 98179859   | 9053,00 |
| SE1.80.100.265.2.52S.H.N.51D  | 30/26,5   | 53                                 | DN100             | 80                   | 2967                      | 401     | 98145063   | 7649,00 |
| SE1.80.100.265.2.52S.H.EX.51D | 30/26,5   | 53                                 | DN100             | 80                   | 2967                      | 401     | 98174799   | 9371,00 |

**Сверхвысокий напор (S). Исполнение Q с рабочим колесом из нержавеющей стали 1.4408 (316/351)**

Группа продукта J3

| Тип продукта                    | Мощность двигателя P <sub>1</sub> /P <sub>2</sub> , кВт | Номинальный ток I <sub>n</sub> , А | Напорный патрубок | Свободный проход, мм | Скорость вращения, об/мин | Вес, кг | № продукта | EUR      |
|---------------------------------|---|------------------------------------|-------------------|----------------------|---------------------------|---------|------------|----------|
| SE1.75.100.130.2.52S.H.Q.N.51D  | 15/13   | 26                                 | DN100             | 75                   | 2973                      | 381     | 99411780   | 6444,00  |
| SE1.75.100.130.2.52S.H.Q.EX.51D | 15/13   | 26                                 | DN100             | 75                   | 2973                      | 381     | 99411783   | 8047,00  |
| SE1.75.100.150.2.52S.H.Q.N.51D  | 17/15   | 29                                 | DN100             | 75                   | 2966                      | 381     | 99411771   | 6757,00  |
| SE1.75.100.150.2.52S.H.Q.EX.51D | 17/15   | 29                                 | DN100             | 75                   | 2966                      | 381     | 99411774   | 8407,00  |
| SE1.75.100.170.2.52S.H.Q.N.51D  | 19/17   | 33                                 | DN100             | 75                   | 2969                      | 386     | 99411763   | 7072,00  |
| SE1.75.100.170.2.52S.H.Q.EX.51D | 19/17   | 33                                 | DN100             | 75                   | 2969                      | 386     | 99411766   | 8726,00  |
| SE1.75.100.185.2.52S.H.Q.N.51D  | 21/18,5   | 36                                 | DN100             | 75                   | 2964                      | 389     | 99411754   | 7386,00  |
| SE1.75.100.185.2.52S.H.Q.EX.51D | 21/18,5   | 36                                 | DN100             | 75                   | 2964                      | 389     | 99411757   | 9043,00  |
| SE1.80.100.200.2.52S.H.Q.N.51D  | 23/20   | 37                                 | DN100             | 80                   | 2968                      | 399     | 99411725   | 7700,00  |
| SE1.80.100.200.2.52S.H.Q.EX.51D | 23/20   | 37                                 | DN100             | 80                   | 2968                      | 399     | 99411729   | 9302,00  |
| SE1.80.100.220.2.52S.H.Q.N.51D  | 25/22   | 41                                 | DN100             | 80                   | 2963                      | 399     | 99411716   | 8014,00  |
| SE1.80.100.220.2.52S.H.Q.EX.51D | 25/22   | 41                                 | DN100             | 80                   | 2963                      | 399     | 99411719   | 9679,00  |
| SE1.80.100.240.2.52S.H.Q.N.51D  | 27/24   | 49                                 | DN100             | 80                   | 2971                      | 397     | 99411698   | 8328,00  |
| SE1.80.100.240.2.52S.H.Q.EX.51D | 27/24   | 49                                 | DN100             | 80                   | 2971                      | 397     | 99411701   | 9997,00  |
| SE1.80.100.265.2.52S.H.Q.N.51D  | 30/26,5   | 53                                 | DN100             | 80                   | 2967                      | 401     | 99411477   | 8642,00  |
| SE1.80.100.265.2.52S.H.Q.EX.51D | 30/26,5   | 53                                 | DN100             | 80                   | 2967                      | 401     | 99411481   | 10315,00 |

Цены указаны на условиях «склад-Москва» без НДС.  
Рекомендованные розничные цены с 01.03.2020.

Информация, размещенная в Прайс-листе, не является публичной офертой.

## ТИПОРАЗМЕР 52 – Высокий напор (Н)

Группа продукта J 3

| Тип продукта                  | Мощность двигателя P <sub>1</sub> /P <sub>2</sub> , кВт | Номинальный ток I <sub>n</sub> , А | Напорный патрубок | Свободный проход, мм | Скорость вращения, об/мин | Вес, кг | № продукта | EUR      |
|-------------------------------|---|------------------------------------|-------------------|----------------------|---------------------------|---------|------------|----------|
| SE1.85.100.100.4.52H.H.N.51D  | 12/10   | 21                                 | DN100             | 85                   | 1482                      | 407     | 99110081   | 6205,00  |
| SE1.85.100.100.4.52H.H.EX.51D | 12/10   | 21                                 | DN100             | 85                   | 1482                      | 407     | 99110098   | 8222,00  |
| SE1.85.100.110.4.52H.H.N.51D  | 13/11   | 23                                 | DN100             | 85                   | 1481                      | 412     | 99110082   | 6507,00  |
| SE1.85.100.110.4.52H.H.EX.51D | 13/11   | 23                                 | DN100             | 85                   | 1481                      | 412     | 99110099   | 8542,00  |
| SE1.85.100.130.4.52H.H.N.51D  | 15/13   | 26                                 | DN100             | 85                   | 1483                      | 424     | 99110083   | 6810,00  |
| SE1.85.100.130.4.52H.H.EX.51D | 15/13   | 26                                 | DN100             | 85                   | 1483                      | 424     | 99110100   | 8864,00  |
| SE1.85.100.150.4.52H.H.N.51D  | 17/15   | 30                                 | DN100             | 85                   | 1480                      | 425     | 99110084   | 7112,00  |
| SE1.85.100.150.4.52H.H.EX.51D | 17/15   | 30                                 | DN100             | 85                   | 1480                      | 425     | 99110101   | 9184,00  |
| SE1.85.150.100.4.52H.H.N.51D  | 12/10   | 21                                 | DN150             | 85                   | 1482                      | 401     | 98179811   | 6401,00  |
| SE1.85.150.100.4.52H.H.EX.51D | 12/10   | 21                                 | DN150             | 85                   | 1482                      | 401     | 98179880   | 8100,00  |
| SE1.85.150.110.4.52H.H.N.51D  | 13/11   | 23                                 | DN150             | 85                   | 1481                      | 406     | 98174808   | 7437,00  |
| SE1.85.150.110.4.52H.H.EX.51D | 13/11   | 23                                 | DN150             | 85                   | 1481                      | 406     | 98174860   | 8418,00  |
| SE1.85.150.130.4.52H.H.N.51D  | 15/13   | 26                                 | DN150             | 85                   | 1483                      | 418     | 98179808   | 7025,00  |
| SE1.85.150.130.4.52H.H.EX.51D | 15/13   | 26                                 | DN150             | 85                   | 1483                      | 418     | 98179877   | 8736,00  |
| SE1.85.150.150.4.52H.H.N.51D  | 17/15   | 30                                 | DN150             | 85                   | 1480                      | 419     | 98174806   | 7338,00  |
| SE1.85.150.150.4.52H.H.EX.51D | 17/15   | 30                                 | DN150             | 85                   | 1480                      | 419     | 98174857   | 9053,00  |
| SE1.95.100.170.4.52H.H.N.51D  | 19/17   | 37                                 | DN100             | 95                   | 1480                      | 425     | 99110085   | 7415,00  |
| SE1.95.100.170.4.52H.H.EX.51D | 19/17   | 37                                 | DN100             | 95                   | 1480                      | 425     | 99110102   | 9504,00  |
| SE1.95.100.185.4.52H.H.N.51D  | 21/18,5   | 39                                 | DN100             | 95                   | 1479                      | 427     | 99110087   | 7717,00  |
| SE1.95.100.185.4.52H.H.EX.51D | 21/18,5   | 39                                 | DN100             | 95                   | 1479                      | 427     | 99110103   | 9826,00  |
| SE1.95.100.200.4.52H.H.N.51D  | 23/20   | 41                                 | DN100             | 95                   | 1478                      | 427     | 99110088   | 8020,00  |
| SE1.95.100.200.4.52H.H.EX.51D | 23/20   | 41                                 | DN100             | 95                   | 1478                      | 427     | 99110104   | 10350,00 |
| SE1.95.100.220.4.52H.H.N.51D  | 25/22   | 43                                 | DN100             | 95                   | 1476                      | 428     | 99110089   | 8322,00  |
| SE1.95.100.220.4.52H.H.EX.51D | 25/22   | 43                                 | DN100             | 95                   | 1476                      | 428     | 99110105   | 10677,00 |
| SE1.95.150.170.4.52H.H.N.51D  | 19/17   | 37                                 | DN150             | 95                   | 1480                      | 417     | 98179805   | 7649,00  |
| SE1.95.150.170.4.52H.H.EX.51D | 19/17   | 37                                 | DN150             | 95                   | 1480                      | 417     | 98179874   | 9371,00  |
| SE1.95.150.185.4.52H.H.N.51D  | 21/18,5   | 39                                 | DN150             | 95                   | 1479                      | 419     | 98174804   | 7962,00  |
| SE1.95.150.185.4.52H.H.EX.51D | 21/18,5   | 39                                 | DN150             | 95                   | 1479                      | 419     | 98174854   | 9689,00  |
| SE1.95.150.200.4.52H.H.N.51D  | 23/20   | 41                                 | DN150             | 95                   | 1478                      | 419     | 98179802   | 8273,00  |
| SE1.95.150.200.4.52H.H.EX.51D | 23/20   | 41                                 | DN150             | 95                   | 1478                      | 419     | 98179871   | 10006,00 |
| SE1.95.150.220.4.52H.H.N.51D  | 25/22   | 43                                 | DN150             | 95                   | 1476                      | 420     | 98145014   | 8587,00  |
| SE1.95.150.220.4.52H.H.EX.51D | 25/22   | 43                                 | DN150             | 95                   | 1476                      | 420     | 98174851   | 10323,00 |

**Высокий напор (Н). Исполнение Q с рабочим колесом из нержавеющей стали 1.4408 (316/351)**

Группа продукта J 3

| Тип продукта                    | Мощность двигателя P <sub>1</sub> /P <sub>2</sub> , кВт | Номинальный ток I <sub>n</sub> , А | Напорный патрубок | Свободный проход, мм | Скорость вращения, об/мин | Вес, кг | № продукта | EUR             |
|---------------------------------|---|------------------------------------|-------------------|----------------------|---------------------------|---------|------------|-----------------|
| SE1.85.100.100.4.52H.H.Q.N.51D  | 12/10   | 21                                 | DN100             | 85                   | 1482                      | 407     | 99411950   | <b>7818,00</b>  |
| SE1.85.100.100.4.52H.H.Q.EX.51D | 12/10   | 21                                 | DN100             | 85                   | 1482                      | 407     | 99411953   | <b>9622,00</b>  |
| SE1.85.100.110.4.52H.H.Q.EX.51D | 13/11   | 23                                 | DN100             | 85                   | 1481                      | 412     | 99411935   | <b>9942,00</b>  |
| SE1.85.100.110.4.52H.H.Q.N.51D  | 13/11   | 23                                 | DN100             | 85                   | 1481                      | 412     | 99411932   | <b>8132,00</b>  |
| SE1.85.100.130.4.52H.H.Q.N.51D  | 15/13   | 26                                 | DN100             | 85                   | 1483                      | 424     | 99411914   | <b>8446,00</b>  |
| SE1.85.100.130.4.52H.H.Q.EX.51D | 15/13   | 26                                 | DN100             | 85                   | 1483                      | 424     | 99411917   | <b>10263,00</b> |
| SE1.85.100.150.4.52H.H.Q.N.51D  | 17/15   | 30                                 | DN100             | 85                   | 1480                      | 425     | 99411897   | <b>8761,00</b>  |
| SE1.85.100.150.4.52H.H.Q.EX.51D | 17/15   | 30                                 | DN100             | 85                   | 1480                      | 425     | 99411900   | <b>10584,00</b> |
| SE1.85.150.100.4.52H.H.Q.N.51D  | 12/10   | 21                                 | DN150             | 85                   | 1482                      | 401     | 99411941   | <b>7818,00</b>  |
| SE1.85.150.100.4.52H.H.Q.EX.51D | 12/10   | 21                                 | DN150             | 85                   | 1482                      | 401     | 99411944   | <b>9479,00</b>  |
| SE1.85.150.110.4.52H.H.Q.N.51D  | 13/11   | 23                                 | DN150             | 85                   | 1481                      | 406     | 99411923   | <b>8073,00</b>  |
| SE1.85.150.110.4.52H.H.Q.EX.51D | 13/11   | 23                                 | DN150             | 85                   | 1481                      | 406     | 99411926   | <b>9797,00</b>  |
| SE1.85.150.130.4.52H.H.Q.N.51D  | 15/13   | 26                                 | DN150             | 85                   | 1483                      | 418     | 99411906   | <b>8446,00</b>  |
| SE1.85.150.130.4.52H.H.Q.EX.51D | 15/13   | 26                                 | DN150             | 85                   | 1483                      | 418     | 99411909   | <b>10114,00</b> |
| SE1.85.150.150.4.52H.H.Q.N.51D  | 17/15   | 30                                 | DN150             | 85                   | 1480                      | 419     | 99411888   | <b>8761,00</b>  |
| SE1.85.150.150.4.52H.H.Q.EX.51D | 17/15   | 30                                 | DN150             | 85                   | 1480                      | 419     | 99411891   | <b>10432,00</b> |
| SE1.95.100.170.4.52H.H.Q.N.51D  | 19/17   | 37                                 | DN100             | 95                   | 1480                      | 425     | 99411880   | <b>9075,00</b>  |
| SE1.95.100.170.4.52H.H.Q.EX.51D | 19/17   | 37                                 | DN100             | 95                   | 1480                      | 425     | 99411883   | <b>10904,00</b> |
| SE1.95.100.185.4.52H.H.Q.N.51D  | 21/18,5   | 39                                 | DN100             | 95                   | 1479                      | 427     | 99411842   | <b>9389,00</b>  |
| SE1.95.100.185.4.52H.H.Q.EX.51D | 21/18,5   | 39                                 | DN100             | 95                   | 1479                      | 427     | 99411865   | <b>11225,00</b> |
| SE1.95.100.200.4.52H.H.Q.N.51D  | 23/20   | 41                                 | DN100             | 95                   | 1478                      | 427     | 99411825   | <b>9703,00</b>  |
| SE1.95.100.200.4.52H.H.Q.EX.51D | 23/20   | 41                                 | DN100             | 95                   | 1478                      | 427     | 99411828   | <b>11776,00</b> |
| SE1.95.100.220.4.52H.H.Q.N.51D  | 25/22   | 43                                 | DN100             | 95                   | 1476                      | 428     | 99411797   | <b>10017,00</b> |
| SE1.95.100.220.4.52H.H.Q.EX.51D | 25/22   | 43                                 | DN100             | 95                   | 1476                      | 428     | 99411800   | <b>12105,00</b> |
| SE1.95.150.170.4.52H.H.Q.N.51D  | 19/17   | 37                                 | DN150             | 95                   | 1480                      | 417     | 99411871   | <b>9075,00</b>  |
| SE1.95.150.170.4.52H.H.Q.EX.51D | 19/17   | 37                                 | DN150             | 95                   | 1480                      | 417     | 99411874   | <b>10751,00</b> |
| SE1.95.150.185.4.52H.H.Q.N.51D  | 21/18,5   | 39                                 | DN150             | 95                   | 1479                      | 419     | 99411833   | <b>9389,00</b>  |
| SE1.95.150.185.4.52H.H.Q.EX.51D | 21/18,5   | 39                                 | DN150             | 95                   | 1479                      | 419     | 99411836   | <b>11069,00</b> |
| SE1.95.150.200.4.52H.H.Q.N.51D  | 23/20   | 41                                 | DN150             | 95                   | 1478                      | 419     | 99411816   | <b>9703,00</b>  |
| SE1.95.150.200.4.52H.H.Q.EX.51D | 23/20   | 41                                 | DN150             | 95                   | 1478                      | 419     | 99411819   | <b>11385,00</b> |
| SE1.95.150.220.4.52H.H.Q.N.51D  | 25/22   | 43                                 | DN150             | 95                   | 1476                      | 420     | 99411788   | <b>10017,00</b> |
| SE1.95.150.220.4.52H.H.Q.EX.51D | 25/22   | 43                                 | DN150             | 95                   | 1476                      | 420     | 99411791   | <b>11703,00</b> |

Цены указаны на условиях «склад-Москва» без НДС.  
Рекомендованные розничные цены с 01.03.2020.

Информация, размещенная в Прайс-листе, не является публичной офертой.

## ТИПОРАЗМЕР 52 – Средний напор (М)

Группа продукта J3

| Тип продукта                   | Мощность двигателя P <sub>1</sub> /P <sub>2</sub> , кВт | Номинальный ток I <sub>n</sub> , А | Напорный патрубок | Свободный проход, мм | Скорость вращения, об/мин | Вес, кг | № продукта | EUR      |
|--------------------------------|---|------------------------------------|-------------------|----------------------|---------------------------|---------|------------|----------|
| SE1.110.200.100.4.52M.H.N.51D  | 12/10   | 21                                 | DN200             | 110                  | 1482                      | 425     | 98179823   | 8273,00  |
| SE1.110.200.100.4.52M.H.EX.51D | 12/10   | 21                                 | DN200             | 110                  | 1482                      | 425     | 98179892   | 10005,00 |
| SE1.110.200.110.4.52M.H.N.51D  | 13/11   | 23                                 | DN200             | 110                  | 1481                      | 427     | 98174815   | 8587,00  |
| SE1.110.200.110.4.52M.H.EX.51D | 13/11   | 23                                 | DN200             | 110                  | 1481                      | 427     | 98174872   | 10323,00 |
| SE1.110.200.130.4.52M.H.N.51D  | 15/13   | 26                                 | DN200             | 110                  | 1483                      | 437     | 98179820   | 8899,00  |
| SE1.110.200.130.4.52M.H.EX.51D | 15/13   | 26                                 | DN200             | 110                  | 1483                      | 437     | 98179889   | 10640,00 |
| SE1.110.200.150.4.52M.H.N.51D  | 17/15   | 30                                 | DN200             | 110                  | 1480                      | 438     | 98174813   | 9210,00  |
| SE1.110.200.150.4.52M.H.EX.51D | 17/15   | 30                                 | DN200             | 110                  | 1480                      | 438     | 98174869   | 10959,00 |
| SE1.110.200.170.4.52M.H.N.51D  | 19/17   | 37                                 | DN200             | 110                  | 1480                      | 443     | 98179817   | 9523,00  |
| SE1.110.200.170.4.52M.H.EX.51D | 19/17   | 37                                 | DN200             | 110                  | 1480                      | 443     | 98179886   | 11277,00 |
| SE1.110.200.185.4.52M.H.N.51D  | 21/18,5   | 39                                 | DN200             | 110                  | 1479                      | 444     | 98174810   | 9835,00  |
| SE1.110.200.185.4.52M.H.EX.51D | 21/18,5   | 39                                 | DN200             | 110                  | 1479                      | 444     | 98174866   | 11594,00 |
| SE1.110.200.200.4.52M.H.N.51D  | 23/20   | 41                                 | DN200             | 110                  | 1478                      | 446     | 98179814   | 10146,00 |
| SE1.110.200.200.4.52M.H.EX.51D | 23/20   | 41                                 | DN200             | 110                  | 1478                      | 446     | 98179883   | 11911,00 |
| SE1.110.200.220.4.52M.H.N.51D  | 25/22   | 43                                 | DN200             | 110                  | 1476                      | 447     | 98145022   | 10460,00 |
| SE1.110.200.220.4.52M.H.EX.51D | 25/22   | 43                                 | DN200             | 110                  | 1476                      | 447     | 98174863   | 12230,00 |

## Средний напор (М). Исполнение Q с рабочим колесом из нержавеющей стали 1.4408 (316/351)

Группа продукта J3

| Тип продукта                     | Мощность двигателя P <sub>1</sub> /P <sub>2</sub> , кВт | Номинальный ток I <sub>n</sub> , А | Напорный патрубок | Свободный проход, мм | Скорость вращения, об/мин | Вес, кг | № продукта | EUR      |
|----------------------------------|---|------------------------------------|-------------------|----------------------|---------------------------|---------|------------|----------|
| SE1.110.200.100.4.52M.H.Q.N.51D  | 12/10   | 21                                 | DN200             | 110                  | 1482                      | 425     | 99412018   | 9799,00  |
| SE1.110.200.100.4.52M.H.Q.EX.51D | 12/10   | 21                                 | DN200             | 110                  | 1482                      | 425     | 99412021   | 11450,00 |
| SE1.110.200.110.4.52M.H.Q.N.51D  | 13/11   | 23                                 | DN200             | 110                  | 1481                      | 427     | 99412009   | 10113,00 |
| SE1.110.200.110.4.52M.H.Q.EX.51D | 13/11   | 23                                 | DN200             | 110                  | 1481                      | 427     | 99412012   | 11800,00 |
| SE1.110.200.130.4.52M.H.Q.N.51D  | 15/13   | 26                                 | DN200             | 110                  | 1483                      | 437     | 99412001   | 10427,00 |
| SE1.110.200.130.4.52M.H.Q.EX.51D | 15/13   | 26                                 | DN200             | 110                  | 1483                      | 437     | 99412004   | 12117,00 |
| SE1.110.200.150.4.52M.H.Q.N.51D  | 17/15   | 30                                 | DN200             | 110                  | 1480                      | 438     | 99411992   | 10741,00 |
| SE1.110.200.150.4.52M.H.Q.EX.51D | 17/15   | 30                                 | DN200             | 110                  | 1480                      | 438     | 99411995   | 12436,00 |
| SE1.110.200.170.4.52M.H.Q.N.51D  | 19/17   | 37                                 | DN200             | 110                  | 1480                      | 443     | 99411984   | 11055,00 |
| SE1.110.200.170.4.52M.H.Q.EX.51D | 19/17   | 37                                 | DN200             | 110                  | 1480                      | 443     | 99411987   | 12754,00 |
| SE1.110.200.185.4.52M.H.Q.N.51D  | 21/18,5   | 39                                 | DN200             | 110                  | 1479                      | 444     | 99411975   | 11370,00 |
| SE1.110.200.185.4.52M.H.Q.EX.51D | 21/18,5   | 39                                 | DN200             | 110                  | 1479                      | 444     | 99411978   | 13071,00 |
| SE1.110.200.200.4.52M.H.Q.N.51D  | 23/20   | 41                                 | DN200             | 110                  | 1478                      | 446     | 99411967   | 11684,00 |
| SE1.110.200.200.4.52M.H.Q.EX.51D | 23/20   | 41                                 | DN200             | 110                  | 1478                      | 446     | 99411970   | 13389,00 |
| SE1.110.200.220.4.52M.H.Q.N.51D  | 25/22   | 43                                 | DN200             | 110                  | 1476                      | 447     | 99411958   | 11997,00 |
| SE1.110.200.220.4.52M.H.Q.EX.51D | 25/22   | 43                                 | DN200             | 110                  | 1476                      | 447     | 99411961   | 13707,00 |

Цены указаны на условиях «склад-Москва» без НДС.  
Рекомендованные розничные цены с 01.03.2020.

**ТИПОРАЗМЕР 52 – Низкий напор (L)**

Группа продукта J3

| Тип продукта                   | Мощность двигателя P <sub>1</sub> /P <sub>2</sub> , кВт | Номинальный ток I <sub>n</sub> , А | Напорный патрубок | Свободный проход, мм | Скорость вращения, об/мин | Вес, кг | № продукта | EUR      |
|--------------------------------|---|------------------------------------|-------------------|----------------------|---------------------------|---------|------------|----------|
| SE2.110.250.100.4.52L.H.N.51D  | 11,6/10   | 23                                 | DN250             | 110                  | 1481                      | 507     | 99618282   | 8477,00  |
| SE2.110.250.100.4.52L.H.EX.51D | 11,6/10   | 23                                 | DN250             | 110                  | 1481                      | 507     | 99618300   | 10630,00 |
| SE2.110.250.130.4.52L.H.N.51D  | 15/13   | 26                                 | DN250             | 110                  | 1483                      | 538     | 98808442   | 8624,00  |
| SE2.110.250.130.4.52L.H.EX.51D | 15/13   | 26                                 | DN250             | 110                  | 1483                      | 538     | 98808466   | 10788,00 |
| SE2.110.250.150.4.52L.H.N.51D  | 17/15   | 30                                 | DN250             | 110                  | 1480                      | 539     | 98808438   | 8927,00  |
| SE2.110.250.150.4.52L.H.EX.51D | 17/15   | 30                                 | DN250             | 110                  | 1480                      | 539     | 98808462   | 11109,00 |
| SE2.110.250.170.4.52L.H.N.51D  | 19/17   | 37                                 | DN250             | 110                  | 1480                      | 540     | 98808434   | 9229,00  |
| SE2.110.250.170.4.52L.H.EX.51D | 19/17   | 37                                 | DN250             | 110                  | 1480                      | 540     | 98808458   | 11429,00 |
| SE2.110.250.185.4.52L.H.N.51D  | 21/18,5   | 39                                 | DN250             | 110                  | 1479                      | 541     | 98792606   | 9532,00  |
| SE2.110.250.185.4.52L.H.EX.51D | 21/18,5   | 39                                 | DN250             | 110                  | 1479                      | 541     | 98792630   | 11750,00 |
| SE2.110.250.200.4.52L.H.N.51D  | 23/20   | 41                                 | DN250             | 110                  | 1478                      | 541     | 98792602   | 9834,00  |
| SE2.110.250.200.4.52L.H.EX.51D | 23/20   | 41                                 | DN250             | 110                  | 1478                      | 541     | 98792626   | 12071,00 |
| SE2.110.250.220.4.52L.H.N.51D  | 25/22   | 43                                 | DN250             | 110                  | 1476                      | 542     | 98792598   | 10137,00 |
| SE2.110.250.220.4.52L.H.EX.51D | 25/22   | 43                                 | DN250             | 110                  | 1476                      | 542     | 98792622   | 12391,00 |

9

**Низкий напор (L). Исполнение Q с рабочим колесом из нержавеющей стали 1.4408 (316/351)**

Группа продукта J3

| Тип продукта                     | Мощность двигателя P <sub>1</sub> /P <sub>2</sub> , кВт | Номинальный ток I <sub>n</sub> , А | Напорный патрубок | Свободный проход, мм | Скорость вращения, об/мин | Вес, кг | № продукта | EUR      |
|----------------------------------|---|------------------------------------|-------------------|----------------------|---------------------------|---------|------------|----------|
| SE2.110.250.100.4.52L.H.Q.N.51D  | 11,6/10   | 23                                 | DN250             | 110                  | 1481                      | 507     | 99618304   | 10363,00 |
| SE2.110.250.100.4.52L.H.Q.EX.51D | 11,6/10   | 23                                 | DN250             | 110                  | 1481                      | 507     | 99618312   | 12271,00 |
| SE2.110.250.130.4.52L.H.Q.N.51D  | 15/13   | 26                                 | DN250             | 110                  | 1483                      | 538     | 99412098   | 10548,00 |
| SE2.110.250.130.4.52L.H.Q.EX.51D | 15/13   | 26                                 | DN250             | 110                  | 1483                      | 538     | 99412106   | 12408,00 |
| SE2.110.250.150.4.52L.H.Q.N.51D  | 17/15   | 30                                 | DN250             | 110                  | 1480                      | 539     | 99412086   | 10862,00 |
| SE2.110.250.150.4.52L.H.Q.EX.51D | 17/15   | 30                                 | DN250             | 110                  | 1480                      | 539     | 99412094   | 12728,00 |
| SE2.110.250.170.4.52L.H.Q.N.51D  | 19/17   | 37                                 | DN250             | 110                  | 1480                      | 540     | 99412074   | 11176,00 |
| SE2.110.250.170.4.52L.H.Q.EX.51D | 19/17   | 37                                 | DN250             | 110                  | 1480                      | 540     | 99412082   | 13050,00 |
| SE2.110.250.185.4.52L.H.Q.N.51D  | 21/18,5   | 39                                 | DN250             | 110                  | 1479                      | 541     | 99412062   | 11489,00 |
| SE2.110.250.185.4.52L.H.Q.EX.51D | 21/18,5   | 39                                 | DN250             | 110                  | 1479                      | 541     | 99412070   | 13370,00 |
| SE2.110.250.200.4.52L.H.Q.N.51D  | 23/20   | 41                                 | DN250             | 110                  | 1478                      | 541     | 99412040   | 11771,00 |
| SE2.110.250.200.4.52L.H.Q.EX.51D | 23/20   | 41                                 | DN250             | 110                  | 1478                      | 541     | 99412058   | 13691,00 |
| SE2.110.250.220.4.52L.H.Q.N.51D  | 25/22   | 43                                 | DN250             | 110                  | 1476                      | 542     | 99412028   | 12117,00 |
| SE2.110.250.220.4.52L.H.Q.EX.51D | 25/22   | 43                                 | DN250             | 110                  | 1476                      | 542     | 99412036   | 14012,00 |

**ТИПОРАЗМЕР 52 – Сверхнизкий напор (E)**

Группа продукта J3

| Тип продукта                   | Мощность двигателя P <sub>1</sub> /P <sub>2</sub> , кВт | Номинальный ток I <sub>n</sub> , А | Напорный патрубок | Свободный проход, мм | Скорость вращения, об/мин | Вес, кг | № продукта | EUR      |
|--------------------------------|---|------------------------------------|-------------------|----------------------|---------------------------|---------|------------|----------|
| SE2.125.300.110.6.52E.H.N.51D  | 13/11   | 31                                 | DN300             | 125                  | 983                       | 587     | 99354610   | 11668,00 |
| SE2.125.300.110.6.52E.H.EX.51D | 13/11   | 31                                 | DN300             | 125                  | 983                       | 587     | 99354606   | 13264,00 |
| SE2.125.300.130.6.52E.H.N.51D  | 16/13   | 33                                 | DN300             | 125                  | 980                       | 587     | 99354752   | 12012,00 |
| SE2.125.300.130.6.52E.H.EX.51D | 16/13   | 33                                 | DN300             | 125                  | 980                       | 587     | 99354757   | 13608,00 |
| SE2.125.300.160.6.52E.H.N.51D  | 19/16   | 36                                 | DN300             | 125                  | 975                       | 601     | 99354764   | 12357,00 |
| SE2.125.300.160.6.52E.H.EX.51D | 19/16   | 36                                 | DN300             | 125                  | 975                       | 601     | 99354768   | 13953,00 |
| SE2.125.300.180.6.52E.H.N.51D  | 22/18   | 38                                 | DN300             | 125                  | 971                       | 602     | 99354776   | 12701,00 |
| SE2.125.300.180.6.52E.H.EX.51D | 22/18   | 38                                 | DN300             | 125                  | 971                       | 602     | 99354780   | 14297,00 |

**Сверхнизкий напор (E) – Исполнение Q (рабочее колесо из нержавеющей стали 1.4408)**

Группа продукта J3

| Тип продукта                     | Мощность двигателя P <sub>1</sub> /P <sub>2</sub> , кВт | Номинальный ток I <sub>n</sub> , А | Напорный патрубок | Свободный проход, мм | Скорость вращения, об/мин | Вес, кг | № продукта | EUR      |
|----------------------------------|---|------------------------------------|-------------------|----------------------|---------------------------|---------|------------|----------|
| SE2.125.300.110.6.52E.H.Q.N.51D  | 13/11   | 31                                 | DN300             | 125                  | 983                       | 587     | 99412149   | 13616,00 |
| SE2.125.300.110.6.52E.H.Q.EX.51D | 13/11   | 31                                 | DN300             | 125                  | 983                       | 587     | 99412153   | 15219,00 |
| SE2.125.300.130.6.52E.H.Q.N.51D  | 16/13   | 33                                 | DN300             | 125                  | 980                       | 587     | 99412139   | 13962,00 |
| SE2.125.300.130.6.52E.H.Q.EX.51D | 16/13   | 33                                 | DN300             | 125                  | 980                       | 587     | 99412143   | 15565,00 |
| SE2.125.300.160.6.52E.H.Q.N.51D  | 19/16   | 36                                 | DN300             | 125                  | 975                       | 601     | 99412119   | 14308,00 |
| SE2.125.300.160.6.52E.H.Q.EX.51D | 19/16   | 36                                 | DN300             | 125                  | 975                       | 601     | 99412133   | 15910,00 |
| SE2.125.300.180.6.52E.H.Q.N.51D  | 22/18   | 38                                 | DN300             | 125                  | 971                       | 602     | 99412109   | 14654,00 |
| SE2.125.300.180.6.52E.H.Q.EX.51D | 22/18   | 38                                 | DN300             | 125                  | 971                       | 602     | 99412113   | 16257,00 |

Цены указаны на условиях «склад-Москва» без НДС.  
Рекомендованные розничные цены с 01.03.2020.

Информация, размещенная в Прайс-листе, не является публичной офертой.



## ТИПОРАЗМЕР 52 – Высокий напор (Н), свободно-вихревое рабочее колесо

Группа продукта J3

| Тип продукта                 | Мощность двигателя P <sub>1</sub> /P <sub>2</sub> , кВт | Номинальный ток I <sub>n</sub> , А | Напорный патрубок | Свободный проход, мм | Скорость вращения, об/мин | Вес, кг | № продукта | EUR     |
|------------------------------|---|------------------------------------|-------------------|----------------------|---------------------------|---------|------------|---------|
| SEV.80.80.130.2.52H.H.N.51D  | 15/13   | 26                                 | DN80              | 80                   | 2947                      | 376     | 98179855   | 5777,00 |
| SEV.80.80.130.2.52H.H.EX.51D | 15/13   | 26                                 | DN80              | 80                   | 2947                      | 376     | 98179924   | 7464,00 |
| SEV.80.80.150.2.52H.H.N.51D  | 17/15   | 29                                 | DN80              | 80                   | 2947                      | 376     | 98174831   | 6088,00 |
| SEV.80.80.150.2.52H.H.EX.51D | 17/15   | 29                                 | DN80              | 80                   | 2947                      | 376     | 98174904   | 7782,00 |
| SEV.80.80.170.2.52H.H.N.51D  | 19/17   | 33                                 | DN80              | 80                   | 2950                      | 384     | 98179852   | 6501,00 |
| SEV.80.80.170.2.52H.H.EX.51D | 19/17   | 33                                 | DN80              | 80                   | 2950                      | 384     | 98179921   | 8100,00 |
| SEV.80.80.185.2.52H.H.N.51D  | 21/18,5   | 36                                 | DN80              | 80                   | 2950                      | 384     | 98174828   | 6713,00 |
| SEV.80.80.185.2.52H.H.EX.51D | 21/18,5   | 36                                 | DN80              | 80                   | 2950                      | 384     | 98174901   | 8418,00 |
| SEV.80.80.200.2.52H.H.N.51D  | 23/20   | 37                                 | DN80              | 80                   | 2937                      | 389     | 98179849   | 7025,00 |
| SEV.80.80.200.2.52H.H.EX.51D | 23/20   | 37                                 | DN80              | 80                   | 2937                      | 389     | 98179918   | 8736,00 |
| SEV.80.80.220.2.52H.H.N.51D  | 25/22   | 41                                 | DN80              | 80                   | 2937                      | 390     | 98174826   | 7338,00 |
| SEV.80.80.220.2.52H.H.EX.51D | 25/22   | 41                                 | DN80              | 80                   | 2937                      | 390     | 98174898   | 9053,00 |
| SEV.80.80.240.2.52H.H.N.51D  | 27/24   | 49                                 | DN80              | 80                   | 2955                      | 390     | 98179846   | 7649,00 |
| SEV.80.80.240.2.52H.H.EX.51D | 27/24   | 49                                 | DN80              | 80                   | 2955                      | 390     | 98179915   | 9371,00 |
| SEV.80.80.265.2.52H.H.N.51D  | 30/26,5   | 53                                 | DN80              | 80                   | 2955                      | 393     | 98145085   | 7962,00 |
| SEV.80.80.265.2.52H.H.EX.51D | 30/26,5   | 53                                 | DN80              | 80                   | 2955                      | 393     | 98174895   | 9689,00 |

## Высокий напор (Н), свободно-вихревое рабочее колесо. Исполнение Q с рабочим колесом из нержавеющей стали 1.4408 (316/351)

Группа продукта J3

| Тип продукта                   | Мощность двигателя P <sub>1</sub> /P <sub>2</sub> , кВт | Номинальный ток I <sub>n</sub> , А | Напорный патрубок | Свободный проход, мм | Скорость вращения, об/мин | Вес, кг | № продукта | EUR      |
|--------------------------------|---|------------------------------------|-------------------|----------------------|---------------------------|---------|------------|----------|
| SEV.80.80.130.2.52H.H.Q.N.51D  | 15/13   | 26                                 | DN80              | 80                   | 2947                      | 376     | 99412224   | 6806,00  |
| SEV.80.80.130.2.52H.H.Q.EX.51D | 15/13   | 26                                 | DN80              | 80                   | 2947                      | 376     | 99412227   | 8456,00  |
| SEV.80.80.150.2.52H.H.Q.N.51D  | 17/15   | 29                                 | DN80              | 80                   | 2947                      | 376     | 99412217   | 7120,00  |
| SEV.80.80.150.2.52H.H.Q.EX.51D | 17/15   | 29                                 | DN80              | 80                   | 2947                      | 376     | 99412220   | 8774,00  |
| SEV.80.80.170.2.52H.H.Q.N.51D  | 19/17   | 33                                 | DN80              | 80                   | 2950                      | 384     | 99412212   | 7455,00  |
| SEV.80.80.170.2.52H.H.Q.EX.51D | 19/17   | 33                                 | DN80              | 80                   | 2950                      | 384     | 99412214   | 9091,00  |
| SEV.80.80.185.2.52H.H.Q.N.51D  | 21/18,5   | 36                                 | DN80              | 80                   | 2950                      | 384     | 99385721   | 7748,00  |
| SEV.80.80.185.2.52H.H.Q.EX.51D | 21/18,5   | 36                                 | DN80              | 80                   | 2950                      | 384     | 99412208   | 9410,00  |
| SEV.80.80.200.2.52H.H.Q.N.51D  | 23/20   | 37                                 | DN80              | 80                   | 2937                      | 389     | 99350771   | 8062,00  |
| SEV.80.80.200.2.52H.H.Q.EX.51D | 23/20   | 37                                 | DN80              | 80                   | 2937                      | 389     | 99412205   | 9728,00  |
| SEV.80.80.220.2.52H.H.Q.N.51D  | 25/22   | 41                                 | DN80              | 80                   | 2937                      | 390     | 99412198   | 8376,00  |
| SEV.80.80.220.2.52H.H.Q.EX.51D | 25/22   | 41                                 | DN80              | 80                   | 2937                      | 390     | 99412200   | 10045,00 |
| SEV.80.80.240.2.52H.H.Q.N.51D  | 27/24   | 49                                 | DN80              | 80                   | 2955                      | 390     | 99412190   | 8690,00  |
| SEV.80.80.240.2.52H.H.Q.EX.51D | 27/24   | 49                                 | DN80              | 80                   | 2955                      | 390     | 99412193   | 10363,00 |
| SEV.80.80.265.2.52H.H.Q.N.51D  | 30/26,5   | 53                                 | DN80              | 80                   | 2955                      | 393     | 99092976   | 9005,00  |
| SEV.80.80.265.2.52H.H.Q.EX.51D | 30/26,5   | 53                                 | DN80              | 80                   | 2955                      | 393     | 99412186   | 10682,00 |

Цены указаны на условиях «склад-Москва» без НДС.  
Рекомендованные розничные цены с 01.03.2020.



**Устройства контроля**

Предназначены для монтажа в шкафу управления насосами в сенсорной версии "А" и "В".



Группа продукта Z

| Тип продукта                                     |  | № продукта | EUR           |
|--|--|------------|---------------|
| <b>Модуль IO 113, без коммутационного модуля</b> | Требуется один модуль на каждый насос, сенсорная версия А  | 98097391   | <b>579,00</b> |
| <b>Модуль IO 113, с коммутационным модулем</b>   | Требуется один модуль на каждый насос, сенсорная версия В.<br>Модуль SM 113 установлен в насосе (сенсорная версия В) | 98711370   | <b>651,00</b> |

9

**Примечание:** рекомендуется применение шкафа управления GRUNDFOS Control DC с устройствами контроля.

**Перечень дополнительных опций. Стоимость – по запросу. № продукта при заказе.**

- Стандартный кабель длиной 15, 25, 30, 50 м.
- Экранированный кабель длиной 15, 25, 30, 50 м.
- Уплотнительные кольца из FKM (стандартное исполнение – NBR), рекомендуются при перекачке воды с нефтепродуктами.
- Керамическое покрытие рабочего колеса и (или) внутренней поверхности корпуса насоса (для увеличения износостойкости при большой концентрации песка).
- Покрытие наружных поверхностей увеличенной толщины 300 или 450 мкм.
- Термисторы РТС (вместо стандартных биметаллических термодатчиков Klixon).
- Обрезка рабочего колеса для получения требуемой рабочей точки (только для SLV, SEV).
- Сенсорное исполнение "А".  
Дополнительные устройства защиты: датчик Pt 1000 в обмотке статора.  
Требуется модуль IO 113 (98097391) на каждый насос для монтажа в шкафу управления.
- Сенсорное исполнение "В".  
Дополнительные устройства защиты: датчики Pt 1000 в обмотке статора, в верхнем и в нижнем подшипниках, датчик вибрации PSV3, модуль SM 113 (внутри насоса).  
Верхнее и нижнее реле влажности входят в стандартную комплектацию.  
Требуется модуль IO 113 (98711370) на каждый насос для монтажа в шкафу управления.
- Протокол заводских испытаний.

## Погружные канализационные насосы

- > Мощность электродвигателя от 15 до 160 кВт
- > Поддача до 4000 м<sup>3</sup>/ч, напор до 95 м
- > Свободный сферический проход насоса от 90 до 140 мм
- > Самоочищающееся канальное рабочее колесо
- > Герметичное соединение на автоматической трубной муфте благодаря системе уплотнения Grundfos SmartSeal
- > Система SmartTrim обеспечивает лёгкую и быструю регулировку зазора рабочего колеса, поддерживая высокий КПД насоса в течении всего срока службы
  - > Система двойного торцевого уплотнения вала надёжно защищает электродвигатель от перекачиваемой жидкости
- > «Сухая» горизонтальная или вертикальная установка с открытой системой охлаждения или внешним закрытым контуром охлаждения
- > Специальное исполнение рабочего колеса из нержавеющей стали
- > Специальное защитное покрытие Belzona или Chesterton рабочего колеса, корпуса насоса и всасывающего патрубка
- > Возможность эксплуатации с частотным преобразователем



Для получения подробной информации обращайтесь в ближайшее представительство Grundfos.

## Погружные канализационные насосы

> Подача до 9000 м<sup>3</sup>/ч, напор до 120 м

> Мощность электродвигателя от 90 до 520 кВт

> Погружная установка на автоматической муфте с направляющими трубами

> Возможность эксплуатации с частотным преобразователем

> «Сухая» горизонтальная или вертикальная установка с открытой системой охлаждения или внешним закрытым контуром охлаждения

> Канальные рабочие колеса со свободным сферическим проходом от 90 до 145 мм

> Специальное исполнение рабочего колеса из нержавеющей стали

> Герметичное соединение на автоматической трубной муфте благодаря системе уплотнения Grundfos SmartSeal

> Специальное защитное покрытие Belzona или Chesterton рабочего колеса, корпуса насоса и всасывающего патрубка

> Взрывозащищённое исполнение



> Система SmartTrim обеспечивает лёгкую и быструю регулировку зазора рабочего колеса, поддерживая высокий КПД насоса в течении всего срока службы

> Система двойного торцевого уплотнения вала надёжно защищает электродвигатель от перекачиваемой жидкости

Для получения подробной информации обращайтесь в ближайшее представительство Grundfos.

## Погружные канализационные насосы

- > Поддача до 11880 м<sup>3</sup>/ч, напор до 87 м
- > Мощность электродвигателя от 75 до 800 кВт
- > Рабочие органы из нержавеющей стали различных типов
- > Свободный сферический проход до 230 мм
- > Класс изоляции F в стандартном исполнении или H по запросу
- > Система SmartTrim обеспечивает лёгкую и быструю регулировку зазора рабочего колеса, поддерживая высокий КПД насоса в течение всего срока службы
- > «Сухая» горизонтальная или вертикальная установка с открытой системой охлаждения или внешним закрытым контуром охлаждения
- > Различные системы защиты и контроля
- > Система защиты торцевых уплотнений от повышенного износа
- > Возможность эксплуатации с частотным преобразователем



Для получения подробной информации обращайтесь в ближайшее представительство Grundfos.  
Цена по запросу.

Цены указаны на условиях «склад-Москва» без НДС.  
Рекомендованные розничные цены с 01.03.2020.

## Погружные диагональные и осевые насосы

### Насосы для паводковых и ливневых стоков, водозабора из открытых источников, циркуляции воды в технологических процессах, дренажа и орошения с большим расходом воды

- > Поддача до 33000 м<sup>3</sup>/ч, напор до 40 м
- > Мощность электродвигателя от 11 до 700 кВт
- > Диаметр обсадной трубы от 500 до 1800 мм
- > Самоочищающаяся система гидравлики
- > Класс изоляции F в стандартном исполнении или H по затросу
- > Насосы KPL и KWM могут быть изготовлены согласно индивидуальным требованиям заказчика. Доступно множество конструктивных особенностей и опций
- > KPL – осевое рабочее колесо, KWM – диагональное рабочее колесо
- > Температура перекачиваемой жидкости от 0 до 40 °С
- > Рабочее колесо из нержавеющей стали различных типов
- > Специальное защитное покрытие Belzona рабочего колеса, корпуса насоса и всасывающего патрубка
- > Возможность эксплуатации с частотным преобразователем
- > Торцевое уплотнение вала картриджного типа обеспечивает легкость в обслуживании и снижает вероятность неправильной установки



Для получения подробной информации обращайтесь в ближайшее представительство Grundfos.  
Цена по запросу.

Горизонтальные мешалки для перемешивания (получения однородной суспензии) жидкостей с низкой или средней вязкостью, а также взмучивания осадков в приемных резервуарах КНС. Максимальное число пусков в час – 15.

**Не предназначены для непрерывной работы.**



**Температура**

перемешиваемой жидкости: 0 ... +40 °С.

**Материалы:** Корпус – нержавеющая сталь AISI 316 L, пропеллер – композитный материал.

**Номинальное напряжение:** 3 x 380-415 В.

**Номинальная частота:** 50 Гц.

**Степень защиты:** IP68.

**Класс изоляции:** F.

Группа продукта J2

| Тип продукта            | Мощность двигателя P <sub>2</sub> , кВт | Номинальный ток I <sub>n</sub> , А | Вес, кг | № продукта            | EUR           |
|-------------------------|---|------------------------------------|---------|-----------------------|---------------|
| AMD.05.16.1450.T.5.0B.A | 0,42                                    | 1,44                               | 10,8    | 99056116              | <b>925,00</b> |
| AMD.07.18.1430.T.5.0B.A | 0,59                                    | 1,62                               | 10,8    | 99018155 <sup>A</sup> | <b>998,00</b> |

**Принадлежности для мешалки AMD.05, AMD.07**

Группа продукта Z

| Подвесной монтаж                                      |                    | № продукта | EUR           |
|---|--------------------|------------|---------------|
| Кронштейн для подвешивания                            | Нерж. сталь 1.4404 | 95040132   | <b>285,00</b> |
| Стойка для подвешивания, резьба 2", длина 3 м, AMD.07 | Нерж. сталь 1.4404 | 96115294   | <b>416,00</b> |

| Настенный монтаж  |                    | № продукта | EUR           |
|---|--------------------|------------|---------------|
| Фиксирующий кронштейн для настенного монтажа, резьба 2" | Нерж. сталь 1.4404 | 96115291   | <b>243,00</b> |

| Напольный монтаж                          |                    | № продукта | EUR           |
|---|--------------------|------------|---------------|
| Фиксирующая основа для напольного монтажа | Нерж. сталь 1.4404 | 96115292   | <b>198,00</b> |

| Монтаж на стойке из профиля   |                                  | № продукта         | EUR           |               |
|---|----------------------------------|--------------------|---------------|---------------|
| Кронштейн электродвигателя  | Нерж. сталь 1.4404               | 96115295           | <b>532,00</b> |               |
| Нижний фиксатор в сборе, для стойки 60 × 60 мм                            | Нерж. сталь 1.4301               | 95037099           | <b>204,00</b> |               |
|   | Нерж. сталь 1.4404               | 95037100           | <b>353,00</b> |               |
| Верхний фиксатор в сборе, включая страховочный трос для стойки 60 × 60 мм | Нерж. сталь 1.4301               | 95037090           | <b>279,00</b> |               |
|   | Нерж. сталь 1.4404               | 95037091           | <b>371,00</b> |               |
| Стойка 60\60\3  | Сталь 1.4301/ 304                | Длина 1 м          | 96489420      | <b>73,00</b>  |
|   |                                  | Длина 2 м          | 99380986      | <b>134,00</b> |
|   |                                  | Длина 3 м          | 99381008      | <b>188,00</b> |
|   |                                  | Длина 4 м          | 99381020      | <b>253,00</b> |
|   |                                  | Длина 5 м          | 99381032      | <b>320,00</b> |
|   |                                  | Длина 6 м          | 99381044      | <b>377,00</b> |
|   | Сталь 1.4404/ 316L               | Длина 1 м          | 96489421      | <b>130,00</b> |
|   |                                  | Длина 2 м          | 99380987      | <b>235,00</b> |
|   |                                  | Длина 3 м          | 99381009      | <b>356,00</b> |
|   |                                  | Длина 4 м          | 99381021      | <b>469,00</b> |
|   |                                  | Длина 5 м          | 99381033      | <b>589,00</b> |
|   |                                  | Длина 6 м          | 99381045      | <b>702,00</b> |
| Ограничитель глубины установки, для стойки 60 × 60 мм                     | Нерж. сталь 1.4301               | 95037105           | <b>18,00</b>  |               |
|   | Нерж. сталь 1.4404               | 95037106           | <b>31,00</b>  |               |
| Подъёмный трос Ø 4, 10 м, легкомонтируемый, со скобой Ø 8 и зажимом       | Нерж. сталь 1.4404               | 95037142           | <b>113,00</b> |               |
| Кабельный зажим D10   | 1 комплект на 1 пог. метр кабеля | Нерж. сталь 1.4404 | 96565202      | <b>12,00</b>  |

<sup>A</sup> – поддерживается складской запас готового продукта; <sup>B</sup> – поддерживается складской запас компонентов для сборки продукта.

Цены указаны на условиях «склад-Москва» без НДС.  
Рекомендованные розничные цены с 01.03.2020.

## Шкаф управления для мешалки AMD

Группа продукта Z

| Тип продукта                             | Рабочий ток, А | Исполнение | Размеры<br>ВхШхГ, мм | № продукта | EUR            |
|--|----------------|------------|----------------------|------------|----------------|
| <b>Control Mix-S 1x1-1,6A DOL-II 4</b>   | 1 - 1,6        | внутреннее | 380x380x210          | 99196757   | <b>723,00</b>  |
| <b>Control Mix-S 1x1,6-2,5A DOL-II 4</b> | 1,6 - 2,5      | внутреннее | 380x380x210          | 98885206   | <b>744,00</b>  |
| <b>Control Mix-S 1x1-1,6A DOL-II 1</b>   | 1 - 1,6        | уличное    | 600x380x210          | 99196753   | <b>1374,00</b> |
| <b>Control Mix-S 1x1,6-2,5A DOL-II 1</b> | 1,6 - 2,5      | уличное    | 600x380x210          | 98885195   | <b>1408,00</b> |

**Погружные рециркуляционные насосы**  
**Предназначены для перекачивания активного ила**  
**из одного резервуара в другой на станциях очистки сточных вод,**  
**а также для других целей, когда требуется большая подача при**  
**незначительном напоре**

- > Максимальная подача до 5300 м<sup>е</sup>/ч
- > Для присоединения к трубопроводам диаметрами DN 300, DN 500, DN 800
- > Асинхронный электродвигатель мощностью от 0,8 до 24 кВт
- > Литое рабочее колесо из нержавеющей стали
- > Широкий диапазон принадлежностей для монтажа
- > Многоступенчатая система уплотнений обеспечивает защиту от попадания влаги в электродвигатель
- > Доступна непрерывная эксплуатация при полностью погруженном насосе
- > Повторно-кратковременный режим эксплуатации с максимум 20 пусками в час
- > Встроенная термозащита и защита от перегрузки
- > Электродвигатели насоса SRG класса энергоэффективности IE3\*



\*IE3 класс энергоэффективности в соответствии с требованиями EuP motor directive.  
 Для получения подробной информации обращайтесь в ближайшее представительство Grundfos.  
 Цена по запросу.

Цены указаны на условиях «склад-Москва» без НДС.  
 Рекомендованные розничные цены с 01.03.2020.



## Мешалки и образователи потока

- > Электродвигатели SMD/SMG/SFD класса энергоэффективности IE3\*
- > Пропеллеры SMD и AMD изготовлены из литой нержавеющей стали
- > Пропеллеры SMG и AMG изготовлены из нержавеющей стали, пространственные лопасти приварены к ступице
- > Пропеллеры SFG и AFG изготовлены из полиуретановой смолы Baydur® и снабжены профильными лопастями
- > Широкий диапазон принадлежностей для монтажа
- > Многоступенчатая система уплотнений обеспечивает защиту от попадания влаги в электродвигатель
- > Силовые кабели различной длины
- > Мешалки оборудованы электродвигателями мощностью от 0,9 до 18,0 кВт
- > Образователи потока SFG и AFG оснащаются электродвигателями мощностью от 0,7 до 8,0 кВт
- > Взрывозащищенное исполнение доступно для мешалок SMD, AMD, AMG и для образователей потока AFG
- > Встроенная тепловая защита



\*IE3 класс энергоэффективности в соответствии с требованиями EuP motor directive.  
Для получения подробной информации обращайтесь в ближайшее представительство Grundfos.  
Цена по запросу.

## Компактная насосная установка MULTILIFT для сбора и отведения сточных вод из зданий

- > Готовая к подключению компактная насосная установка
- > Надёжный обратный клапан
- > Насос из нержавеющей стали (MSS)
- > Насосы с режущим механизмом (MULTILIFT MOG, MDG)
- > Шкаф управления с индикацией состояния насосов и внешними выводами аварийной сигнализации
- > Специальная форма резервуара направляет твёрдые частицы непосредственно в насос и тем самым предотвращает образование отложений
- > Незасоряемое свободно-вихревое рабочее колесо
- > Погружной электродвигатель – работает даже в случае аварийного затопления помещения
- > Прочный износостойкий накопительный резервуар
- > Встроенный датчик уровня

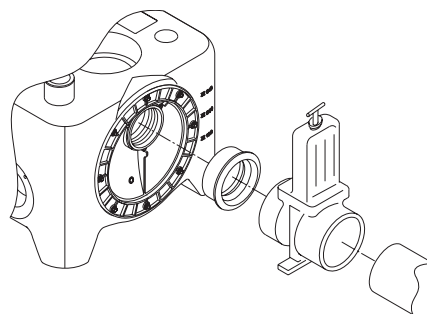

- > Вращающийся диск с входным патрубком – возможность установки любого уровня входного трубопровода в диапазоне от 180 до 315 мм

Цены указаны на условиях «склад-Москва» без НДС.  
Рекомендованные розничные цены с 01.03.2020.

**Канализационные насосные установки MULTILIFT MSS, M, MD, MLD**

Полностью готовые для монтажа установки с 1 или 2 насосами, накопительным резервуаром, шкафом управления, реле уровня (пневматическая труба, соединенная 4- или 10-м шлангом с пьезорезистивным датчиком в шкафу управления). Встроенный обратный клапан с устройством для отвода воздуха.



Рабочее колесо свободно-вихревое. Свободный проход 50 мм. Кабель электродвигателя 4 или 10 м. Кабель шкафа управления со штекером 1,5 м.

**Перекачиваемая жидкость:** Бытовые сточные воды (включая фекалии) из жилых, административных и промышленных зданий.

**Температура**

**перекачиваемой жидкости:** 0 ... +40 °С, кратковременно до +60 °С (не более 5 мин в час).

**Материалы:**

Бак: полиэтилен.

Насосы: нержавеющая сталь (MSS), чугун (M/MD/MLD).

**Номинальная частота:** 50 Гц.

**Степень защиты:** IP68.

**Класс изоляции:** H.

**MULTILIFT MSS с обратным клапаном, с кабелем электродвигателя 4 м**

Группа продукта J4

| Тип продукта      | Номинальное напряжение сети, В, 50 Гц | Мощность P <sub>1</sub> / P <sub>2</sub> , кВт | Номин. ток I <sub>n</sub> , А | Скорость вращения, об/мин | Напор. патрубок | Ёмкость резервуара, л | Полезная ёмкость резервуара, л |                  | Вес, кг | № продукта            | EUR            |
|-------------------|---------------------------------------|--|-------------------------------|---------------------------|-----------------|-----------------------|--------------------------------|------------------|---------|-----------------------|----------------|
|                   |                                       |  |                               |                           |                 |                       | 180 <sup>1</sup>               | 250 <sup>1</sup> |         |                       |                |
| <b>MSS.11.1.2</b> | 1 × 230                               | 1,8/1,1  | 8                             | 2760                      | DN 80           | 44                    | 20                             | 28               | 28      | 97901037 <sup>A</sup> | <b>1388,00</b> |
| <b>MSS.11.3.2</b> | 3 × 400                               | 1,8/1,1  | 3,2                           | 2785                      | DN 80           | 44                    | 20                             | 28               | 28      | 97901027              | <b>1388,00</b> |

**MULTILIFT M с кабелем электродвигателя 4 м**

Группа продукта J4

| Тип продукта    | Номинальное напряжение сети, В, 50 Гц | Мощность P <sub>1</sub> / P <sub>2</sub> , кВт | Номин. ток I <sub>n</sub> , А | Скорость вращения, об/мин | Напор. патрубок | Ёмкость резервуара, л | Полезная ёмкость резервуара, л |                  |                  | Вес, кг | № продукта            | EUR            |
|-----------------|---------------------------------------|--|-------------------------------|---------------------------|-----------------|-----------------------|--------------------------------|------------------|------------------|---------|-----------------------|----------------|
|                 |                                       |  |                               |                           |                 |                       | 180 <sup>1</sup>               | 250 <sup>1</sup> | 315 <sup>1</sup> |         |                       |                |
| <b>M.12.1.4</b> | 1 × 230                               | 1,9/1,4  | 9                             | 1430                      | DN 80           | 92                    | 34                             | 49               | 62               | 69      | 97901064 <sup>A</sup> | <b>2205,00</b> |
| <b>M.12.3.4</b> | 3 × 400                               | 1,8/1,5  | 3,6                           | 1430                      | DN 80           | 92                    | 34                             | 49               | 62               | 69      | 97901065              | <b>2205,00</b> |
| <b>M.15.1.4</b> | 1 × 230                               | 2,2/1,6  | 10,1                          | 1410                      | DN 80           | 92                    | 34                             | 49               | 62               | 69      | 97901066              | <b>2431,00</b> |
| <b>M.15.3.4</b> | 3 × 400                               | 2,1/1,7  | 4                             | 1410                      | DN 80           | 92                    | 34                             | 49               | 62               | 69      | 97901067              | <b>2431,00</b> |
| <b>M.22.3.4</b> | 3 × 400                               | 3,0/2,5  | 5,5                           | 1430                      | DN 80           | 92                    | 34                             | 49               | 62               | 70,5    | 97901068              | <b>2590,00</b> |
| <b>M.24.3.2</b> | 3 × 400                               | 3,1/2,7  | 5,5                           | 2920                      | DN 80           | 92                    | 34                             | 49               | 62               | 72      | 97901070              | <b>2761,00</b> |
| <b>M.32.3.2</b> | 3 × 400                               | 4,0/3,4  | 6,7                           | 2920                      | DN 80           | 92                    | 34                             | 49               | 62               | 72      | 97901072              | <b>3027,00</b> |
| <b>M.38.3.2</b> | 3 × 400                               | 4,6/3,8  | 7,5                           | 2880                      | DN 80           | 92                    | 34                             | 49               | 62               | 72      | 97901074              | <b>3257,00</b> |

<sup>1</sup> – отметка приемного патрубка (мм) от уровня пола.

<sup>A</sup> – поддерживается складской запас готового продукта; <sup>B</sup> – поддерживается складской запас компонентов для сборки продукта.

Цены указаны на условиях «склад-Москва» без НДС.  
Рекомендованные розничные цены с 01.03.2020.

Информация, размещенная в Прайс-листе, не является публичной офертой.

**MULTILIFT MD с кабелем электродвигателя 4 м**

Группа продукта J4

| Тип продукта     | Номинальное напряжение сети, В, 50 Гц | Мощность P <sub>1</sub> / P <sub>2</sub> , кВт | Номин. ток I <sub>n</sub> , А | Скорость вращения, об/мин | Напор. патрубок | Ёмкость резервуара, л | Полезная ёмкость резервуара, л |                  |                  | Вес, кг | № продукта            | EUR            |
|------------------|---------------------------------------|--|-------------------------------|---------------------------|-----------------|-----------------------|--------------------------------|------------------|------------------|---------|-----------------------|----------------|
|                  |                                       |  |                               |                           |                 |                       | 180 <sup>1</sup>               | 250 <sup>1</sup> | 315 <sup>1</sup> |         |                       |                |
| <b>MD.12.1.4</b> | 1 × 230                               | 1,9/1,4  | 9                             | 1430                      | DN 80           | 130                   | 49                             | 69               | 86               | 119     | 97901084              | <b>3866,00</b> |
| <b>MD.12.3.4</b> | 3 × 400                               | 1,8/1,5  | 3,6                           | 1430                      | DN 80           | 130                   | 49                             | 69               | 86               | 119     | 97901085              | <b>3784,00</b> |
| <b>MD.15.1.4</b> | 1 × 230                               | 2,2/1,6  | 9                             | 1410                      | DN 80           | 130                   | 49                             | 69               | 86               | 119     | 97901086 <sup>A</sup> | <b>4140,00</b> |
| <b>MD.15.3.4</b> | 3 × 400                               | 2,1/1,7  | 3,8                           | 1410                      | DN 80           | 130                   | 49                             | 69               | 86               | 119     | 97901087 <sup>A</sup> | <b>4060,00</b> |
| <b>MD.22.3.4</b> | 3 × 400                               | 2,8/2,2  | 5,3                           | 1430                      | DN 80           | 130                   | 49                             | 69               | 86               | 121     | 97901088              | <b>4409,00</b> |
| <b>MD.24.3.2</b> | 3 × 400                               | 3,0/2,4  | 5,5                           | 2920                      | DN 80           | 130                   | 49                             | 69               | 86               | 126     | 97901090              | <b>4644,00</b> |
| <b>MD.32.3.2</b> | 3 × 400                               | 4,2/3,2  | 7                             | 2920                      | DN 80           | 130                   | 49                             | 69               | 86               | 126     | 97901092              | <b>4832,00</b> |
| <b>MD.38.3.2</b> | 3 × 400                               | 4,6/3,8  | 7,5                           | 2880                      | DN 80           | 130                   | 49                             | 69               | 86               | 126     | 97901094              | <b>5524,00</b> |

<sup>1</sup> – отметка приемного патрубка (мм) от уровня пола.

9

**MULTILIFT MLD с кабелем электродвигателя 4 м**

Группа продукта J4

| Тип продукта      | Номинальное напряжение сети, В, 50 Гц | Мощность P <sub>1</sub> / P <sub>2</sub> , кВт | Номин. ток I <sub>n</sub> , А | Скорость вращения, об/мин | Напор. патрубок | Ёмкость резервуара, л | Полезная ёмкость резервуара, л <sup>2</sup> |                  |                  | Вес, кг | № продукта | EUR            |
|-------------------|---------------------------------------|--|-------------------------------|---------------------------|-----------------|-----------------------|---|------------------|------------------|---------|------------|----------------|
|                   |                                       |  |                               |                           |                 |                       | 180 <sup>1</sup>                            | 250 <sup>1</sup> | 315 <sup>1</sup> |         |            |                |
| <b>MLD.12.1.4</b> | 1 × 230                               | 1,9/1,4  | 9                             | 1430                      | DN 80           | 270                   | 190   |                  |                  | 130     | 97901104   | <b>5979,00</b> |
| <b>MLD.12.3.4</b> | 3 × 400                               | 1,8/1,5  | 3,6                           | 1430                      | DN 80           | 270                   | 190   |                  |                  | 130     | 97901105   | <b>6036,00</b> |
| <b>MLD.15.1.4</b> | 1 × 230                               | 2,2/1,6  | 9                             | 1410                      | DN 80           | 270                   | 190   |                  |                  | 130     | 97901106   | <b>6399,00</b> |
| <b>MLD.15.3.4</b> | 3 × 400                               | 2,1/1,7  | 3,8                           | 1410                      | DN 80           | 270                   | 190   |                  |                  | 130     | 97901107   | <b>6383,00</b> |
| <b>MLD.22.3.4</b> | 3 × 400                               | 2,8/2,2  | 5,3                           | 1430                      | DN 80           | 270                   | 190   |                  |                  | 132     | 97901108   | <b>6558,00</b> |
| <b>MLD.24.3.2</b> | 3 × 400                               | 3,0/2,4  | 5,5                           | 2920                      | DN 80           | 270                   | 190   |                  |                  | 136     | 97901110   | <b>6623,00</b> |
| <b>MLD.32.3.2</b> | 3 × 400                               | 4,2/3,2  | 7                             | 2920                      | DN 80           | 270                   | 190   |                  |                  | 136     | 97901112   | <b>6885,00</b> |
| <b>MLD.38.3.2</b> | 3 × 400                               | 4,6/3,8  | 7,5                           | 2880                      | DN 80           | 270                   | 190   |                  |                  | 136     | 97901114   | <b>7115,00</b> |

<sup>2</sup> – отметка оси горизонтального подводящего трубопровода 560 мм от уровня пола.

<sup>A</sup> – поддерживается складской запас готового продукта; <sup>B</sup> – поддерживается складской запас компонентов для сборки продукта.

Цены указаны на условиях «склад-Москва» без НДС.  
Рекомендованные розничные цены с 01.03.2020.

**MULTILIFT MSS с кабелем электродвигателя 10 м**

Группа продукта J4

| Тип продукта      | Номинальное напряжение сети, В, 50 Гц | Мощность P <sub>1</sub> / P <sub>2</sub> , кВт | Номин. ток I <sub>n</sub> , А | Скорость вращения, об/мин | Напор. патрубок | Ёмкость резервуара, л | Полезная ёмкость резервуара, л |                  | Вес, кг | № продукта | EUR            |
|-------------------|---------------------------------------|--|-------------------------------|---------------------------|-----------------|-----------------------|--------------------------------|------------------|---------|------------|----------------|
|                   |                                       |  |                               |                           |                 |                       | 180 <sup>1</sup>               | 250 <sup>1</sup> |         |            |                |
| <b>MSS.11.1.2</b> | 1 × 230                               | 1,8/1,1  | 8                             | 2760                      | DN 80           | 44                    | 20                             | 28               | 28      | 97901028   | <b>1453,00</b> |
| <b>MSS.11.3.2</b> | 3 × 400                               | 1,8/1,1  | 3,2                           | 2785                      | DN 80           | 44                    | 20                             | 28               | 28      | 97901029   | <b>1453,00</b> |

**MULTILIFT M с кабелем электродвигателя 10 м**

Группа продукта J4

| Тип продукта    | Номинальное напряжение сети, В, 50 Гц | Мощность P <sub>1</sub> / P <sub>2</sub> , кВт | Номин. ток I <sub>n</sub> , А | Скорость вращения, об/мин | Напор. патрубок | Ёмкость резервуара, л | Полезная ёмкость резервуара, л |                  |                  | Вес, кг | № продукта | EUR            |
|-----------------|---------------------------------------|--|-------------------------------|---------------------------|-----------------|-----------------------|--------------------------------|------------------|------------------|---------|------------|----------------|
|                 |                                       |  |                               |                           |                 |                       | 180 <sup>1</sup>               | 250 <sup>1</sup> | 315 <sup>1</sup> |         |            |                |
| <b>M.12.1.4</b> | 1 × 230                               | 1,9/1,4  | 9                             | 1430                      | DN 80           | 92                    | 34                             | 49               | 62               | 69      | 97901076   | <b>2294,00</b> |
| <b>M.12.3.4</b> | 3 × 400                               | 1,8/1,5  | 3,6                           | 1430                      | DN 80           | 92                    | 34                             | 49               | 62               | 69      | 97901077   | <b>2294,00</b> |
| <b>M.15.1.4</b> | 1 × 230                               | 2,2/1,6  | 10,1                          | 1410                      | DN 80           | 92                    | 34                             | 49               | 62               | 69      | 97901078   | <b>2539,00</b> |
| <b>M.15.3.4</b> | 3 × 400                               | 2,1/1,7  | 4                             | 1410                      | DN 80           | 92                    | 34                             | 49               | 62               | 69      | 97901079   | <b>2539,00</b> |
| <b>M.22.3.4</b> | 3 × 400                               | 3,0/2,5  | 5,5                           | 1430                      | DN 80           | 92                    | 34                             | 49               | 62               | 70,5    | 97901080   | <b>2729,00</b> |
| <b>M.24.3.2</b> | 3 × 400                               | 3,1/2,7  | 5,5                           | 2920                      | DN 80           | 92                    | 34                             | 49               | 62               | 72      | 97901081   | <b>2895,00</b> |
| <b>M.32.3.2</b> | 3 × 400                               | 4/3,4  | 6,7                           | 2920                      | DN 80           | 92                    | 34                             | 49               | 62               | 72      | 97901082   | <b>3143,00</b> |
| <b>M.38.3.2</b> | 3 × 400                               | 4,6/3,8  | 7,5                           | 2880                      | DN 80           | 92                    | 34                             | 49               | 62               | 72      | 97901083   | <b>3324,00</b> |

<sup>1</sup> – отметка приемного патрубка (мм) от уровня пола.

**MULTILIFT MD с кабелем электродвигателя 10 м**

Группа продукта J4

| Тип продукта     | Номинальное напряжение сети, В, 50 Гц | Мощность P <sub>1</sub> / P <sub>2</sub> , кВт | Номин. ток I <sub>n</sub> , А | Скорость вращения, об/мин | Напор. патрубок | Ёмкость резервуара, л | Полезная ёмкость резервуара, л |                  |                  | Вес, кг | № продукта | EUR            |
|------------------|---------------------------------------|--|-------------------------------|---------------------------|-----------------|-----------------------|--------------------------------|------------------|------------------|---------|------------|----------------|
|                  |                                       |  |                               |                           |                 |                       | 180 <sup>1</sup>               | 250 <sup>1</sup> | 315 <sup>1</sup> |         |            |                |
| <b>MD.12.1.4</b> | 1 × 230                               | 1,9/1,4  | 9                             | 1430                      | DN 80           | 130                   | 49                             | 69               | 86               | 119     | 97901096   | <b>4030,00</b> |
| <b>MD.12.3.4</b> | 3 × 400                               | 1,8/1,5  | 3,6                           | 1430                      | DN 80           | 130                   | 49                             | 69               | 86               | 119     | 97901097   | <b>3948,00</b> |
| <b>MD.15.1.4</b> | 1 × 230                               | 2,2/1,6  | 9                             | 1425                      | DN 80           | 130                   | 49                             | 69               | 86               | 119     | 97901098   | <b>4284,00</b> |
| <b>MD.15.3.4</b> | 3 × 400                               | 2,1/1,7  | 3,8                           | 1410                      | DN 80           | 130                   | 49                             | 69               | 86               | 119     | 97901099   | <b>4204,00</b> |
| <b>MD.22.3.4</b> | 3 × 400                               | 2,8/2,2  | 5,3                           | 1405                      | DN 80           | 130                   | 49                             | 69               | 86               | 121     | 97901100   | <b>4504,00</b> |
| <b>MD.24.3.2</b> | 3 × 400                               | 3/2,4  | 5,5                           | 2860                      | DN 80           | 130                   | 49                             | 69               | 86               | 126     | 97901101   | <b>4783,00</b> |
| <b>MD.32.3.2</b> | 3 × 400                               | 4,2/3,2  | 7                             | 2795                      | DN 80           | 130                   | 49                             | 69               | 86               | 126     | 97901102   | <b>4913,00</b> |
| <b>MD.38.3.2</b> | 3 × 400                               | 4,6/3,8  | 7,5                           | 2880                      | DN 80           | 130                   | 49                             | 69               | 86               | 126     | 97901103   | <b>5896,00</b> |

<sup>1</sup> – отметка приемного патрубка (мм) от уровня пола.

**MULTILIFT MLD с кабелем электродвигателя 10 м**

Группа продукта J4

| Тип продукта      | Номинальное напряжение сети, В, 50 Гц | Мощность P <sub>1</sub> / P <sub>2</sub> , кВт | Номин. ток I <sub>n</sub> , А | Частота вращения, об/мин | Напор. патрубок | Ёмкость резервуара, л | Полезная ёмкость резервуара, л <sup>2</sup> | Вес, кг | № продукта | EUR            |
|-------------------|---------------------------------------|--|-------------------------------|--------------------------|-----------------|-----------------------|---|---------|------------|----------------|
|                   |                                       |  |                               |                          |                 |                       |   |         |            |                |
| <b>MLD.12.3.4</b> | 3 × 400                               | 1,8/1,5  | 3,6                           | 1430                     | DN 80           | 270                   | 190   | 130     | 97901117   | <b>6141,00</b> |
| <b>MLD.15.1.4</b> | 1 × 230                               | 2,2/2,6  | 9                             | 1425                     | DN 80           | 270                   | 190   | 130     | 97901118   | <b>6470,00</b> |
| <b>MLD.15.3.4</b> | 3 × 400                               | 2,1/1,7  | 3,8                           | 1410                     | DN 80           | 270                   | 190   | 130     | 97901119   | <b>6470,00</b> |
| <b>MLD.22.3.4</b> | 3 × 400                               | 2,8/2,2  | 5,3                           | 1405                     | DN 80           | 270                   | 190   | 132     | 97901120   | <b>6633,00</b> |
| <b>MLD.24.3.2</b> | 3 × 400                               | 3/2,4  | 5,5                           | 2860                     | DN 80           | 270                   | 190   | 136     | 97901121   | <b>6797,00</b> |
| <b>MLD.32.3.2</b> | 3 × 400                               | 4,2/3,2  | 7                             | 2795                     | DN 80           | 270                   | 190   | 136     | 97901122   | <b>6946,00</b> |
| <b>MLD.38.3.2</b> | 3 × 400                               | 4,6/3,8  | 7,5                           | 2880                     | DN 80           | 270                   | 190   | 136     | 97901123   | <b>7277,00</b> |

<sup>2</sup> – отметка оси горизонтального подводящего трубопровода 560 мм от уровня пола.

Цены указаны на условиях «склад-Москва» без НДС.  
Рекомендованные розничные цены с 01.03.2020.

Информация, размещенная в Прайс-листе, не является публичной офертой.

### Канализационные насосные установки MULTILIFT MOG, MDG с режущим механизмом

Полностью готовые для монтажа установки с 1 или 2 насосами, накопительным резервуаром, шкафом управления, реле уровня (пневматическая труба, соединенная 10-м шлангом с пьезорезистивным датчиком в шкафу управления). Рабочее колесо с режущим механизмом. Кабель насоса 10 м. Кабель шкафа управления со штекером 1,5 м. Защита электродвигателя: встроенные термовыключатели. Напорные патрубки DN32 (овальный фланец) с ответными овальными фланцами. Обратные клапаны в комплект поставки не входят (см. раздел «Принадлежности»).



**Перекачиваемая жидкость:** Бытовые сточные воды (включая фекалии) из жилых, административных и промышленных зданий.

**Температура**

**перекачиваемой жидкости:** 0 ... +40 °С, кратковременно до +60 °С (не более 5 мин в час).

**Материалы:**

Чугун (детали проточной части).

**Номинальная частота:**

50 Гц.

**Степень защиты:**

IP68.

**Класс изоляции:**

H.

Группа продукта J4

| Тип продукта      | Номинальное напряжение, В, 50 Гц | Мощность P <sub>1</sub> / P <sub>2</sub> , кВт | Номин. ток I <sub>n</sub> , А | Скорость вращения, об/мин | Напор. патрубок | Ёмкость резервуара, л | Полезная ёмкость резервуара, л |                  |                  | Вес, кг | № продукта            | EUR            |
|-------------------|----------------------------------|--|-------------------------------|---------------------------|-----------------|-----------------------|--------------------------------|------------------|------------------|---------|-----------------------|----------------|
|                   |                                  |  |                               |                           |                 |                       | 180 <sup>1</sup>               | 250 <sup>1</sup> | 315 <sup>1</sup> |         |                       |                |
| <b>MOG.09.1.2</b> | 1 × 230                          | 1,4/0,9  | 6,3                           | 2890                      | 1 ½"            | 93                    | 23                             | 37               | 50               | 62      | 97901124              | <b>3358,00</b> |
| <b>MOG.09.3.2</b> | 3 × 400                          | 1,4/0,9  | 2,6                           | 2860                      | 1 ½"            | 93                    | 23                             | 37               | 50               | 62      | 97901125              | <b>2948,00</b> |
| <b>MOG.12.1.2</b> | 1 × 230                          | 1,8/1,2  | 8,2                           | 2820                      | 1 ½"            | 93                    | 23                             | 37               | 50               | 62      | 97901126              | <b>3685,00</b> |
| <b>MOG.12.3.2</b> | 3 × 400                          | 1,8/1,2  | 3,1                           | 2750                      | 1 ½"            | 93                    | 23                             | 37               | 50               | 62      | 97901127              | <b>3193,00</b> |
| <b>MOG.15.3.2</b> | 3 × 400                          | 2,3/1,5  | 3,8                           | 2700                      | 1 ½"            | 93                    | 23                             | 37               | 50               | 64      | 97901128              | <b>3356,00</b> |
| <b>MOG.26.3.2</b> | 3 × 400                          | 3,7/2,6  | 5,3                           | 2870                      | 1 ½"            | 93                    | 23                             | 37               | 50               | 85      | 97901130              | <b>3930,00</b> |
| <b>MOG.31.3.2</b> | 3 × 400                          | 3,9/3,1  | 6,3                           | 2900                      | 1 ½"            | 93                    | 23                             | 37               | 50               | 93      | 97901132              | <b>4176,00</b> |
| <b>MOG.40.3.2</b> | 3 × 400                          | 5,2/4  | 8,2                           | 2830                      | 1 ½"            | 93                    | 23                             | 37               | 50               | 93      | 97901134              | <b>4422,00</b> |
| <b>MDG.09.3.2</b> | 3 × 400                          | 1,4/0,9  | 2,6                           | 2860                      | 1 ½"            | 93                    | 23                             | 37               | 50               | 106     | 97901137 <sup>A</sup> | <b>5896,00</b> |
| <b>MDG.12.3.2</b> | 3 × 400                          | 1,8/1,2  | 3,1                           | 2750                      | 1 ½"            | 93                    | 23                             | 37               | 50               | 106     | 97901139              | <b>6060,00</b> |
| <b>MDG.15.3.2</b> | 3 × 400                          | 2,3/1,5  | 3,8                           | 2700                      | 1 ½"            | 93                    | 23                             | 37               | 50               | 108     | 97901140              | <b>6141,00</b> |
| <b>MDG.26.3.2</b> | 3 × 400                          | 3,7/2,6  | 5,3                           | 2870                      | 1 ½"            | 93                    | 23                             | 37               | 50               | 150     | 97901142              | <b>6797,00</b> |
| <b>MDG.31.3.2</b> | 3 × 400                          | 3,9/3,1  | 6,3                           | 2900                      | 1 ½"            | 93                    | 23                             | 37               | 50               | 166     | 97901144              | <b>7288,00</b> |
| <b>MDG.40.3.2</b> | 3 × 400                          | 5,2/4  | 8,2                           | 2830                      | 1 ½"            | 93                    | 23                             | 37               | 50               | 166     | 97901146              | <b>7779,00</b> |

<sup>1</sup> – отметка приемного патрубка (мм) от уровня пола.

<sup>A</sup> – поддерживается складской запас готового продукта; <sup>B</sup> – поддерживается складской запас компонентов для сборки продукта.

Цены указаны на условиях «склад-Москва» без НДС.  
Рекомендованные розничные цены с 01.03.2020.

Принадлежности для канализационных установок MULTILIFT M/MD, MSS, MLD, MOG/MDG

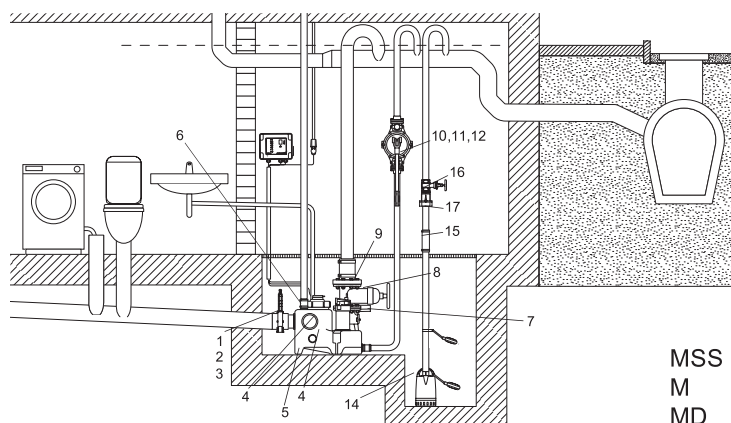

MSS  
M  
MD

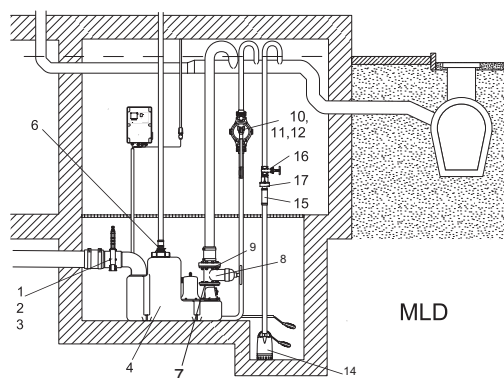

MLD

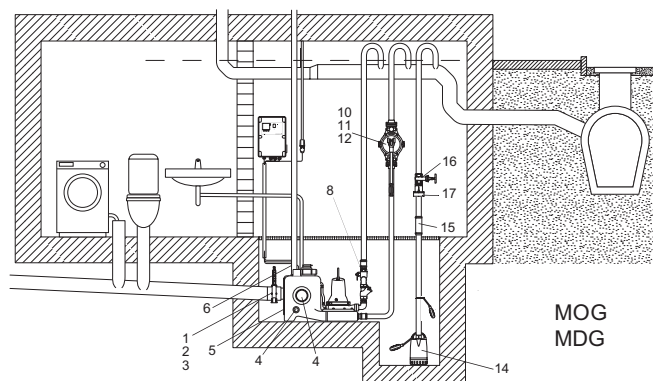

MOG  
MDG

9

Группа продукта Z

| Тип продукта  | Размеры        | Описание  | Тип установки |       |     |     |     | № продукта            | EUR    |
|---|----------------|---|---------------|-------|-----|-----|-----|-----------------------|--------|
|   |                |   | MSS           | M, MD | MLD | MOG | MDG |                       |        |
| ● Шкаф управления   |                | LC 220  | x             |       |     |     |     |                       |        |
|   |                | LC 221  |               | x     | x   | x   | x   |                       |        |
| <b>Со стороны подводящего трубопровода (на входе в бак)</b> |                |   |               |       |     |     |     |                       |        |
| ① Фланцевая муфта   | DN 100 / Ø110  | С раструбом, без монтажного комплекта. Только для монтажа фланцевой чугунной задвижки                                     | x             | x     |     | x   | x   | 91071862              | 121,00 |
|   | DN 150 / Ø160  |   |               |       | x   |     |     | 96003701              | 284,00 |
| ② Задвижка  | PN 10 / DN 100 | MULTILIFT MSS, M, MD, MOG, MDG. Клиновая, чугун, без монтажного комплекта   | x             | x     |     | x   | x   | 96002012 <sup>A</sup> | 227,00 |
|   | DN 100 / Ø110  | Шиберная, ПВХ, без фланцев, без монтажного комплекта. Монтажная длина 270 мм  | x             | x     |     | x   | x   | 96615831 <sup>A</sup> | 277,00 |
|   | PN 10 / DN 150 | Клиновая, чугун, без монтажного комплекта   |               |       | x   |     |     | 96003427              | 375,00 |
|   | DN 150 / Ø160  | Шиберная, ПВХ, без фланцев, без монтажного комплекта. Монтажная длина 430 мм  |               |       | x   |     |     | 96697920              | 652,00 |
| ③ Патрубок с фланцем  | DN 100 / Ø110  | Сталь. Без монтажного комплекта, с двумя хомутами, монтажная длина 200 мм. Только для монтажа фланцевой чугунной задвижки | x             | x     |     | x   | x   | 96002014              | 165,00 |
|   | DN150 / Ø160   | Сталь. Без монтажного комплекта, с двумя хомутами. Только для монтажа фланцевой чугунной задвижки                         |               |       | x   |     |     | 96003702              | 128,00 |

● – входит в комплект поставки; ○ – принадлежность

Принадлежности для шкафов управления см. после раздела «Принадлежности для установок MULTILIFT MD1/MDV».

<sup>A</sup> – поддерживается складской запас готового продукта; <sup>B</sup> – поддерживается складской запас компонентов для сборки продукта.

Цены указаны на условиях «склад-Москва» без НДС.  
Рекомендованные розничные цены с 01.03.2020.

Информация, размещенная в Прайс-листе, не является публичной офертой.

Группа продукта Z

| Тип продукта   | Размеры                           | Описание   | Тип установки |       |     |     |     | № продукта            | EUR           |
|--|-----------------------------------|--|---------------|-------|-----|-----|-----|-----------------------|---------------|
|  |                                   |  | MSS           | M, MD | MLD | MOG | MDG |                       |               |
| ④ <b>Дополнительная гибкая соединительная манжета</b>                  | DN 50 / Внутр. Ø48-50             | Для дополнительного входа  | x             | x     | x   | x   | x   | 98079669              | <b>28,00</b>  |
|  | DN 100 / Внутр. Ø110              | Для дополнительного стандартного входа   | x             | x     |     | x   | x   | 97726942              | <b>27,00</b>  |
|  | DN 150 / Внутр. Ø160              | Для дополнительного стандартного входа   |               | x     |     | x   | x   | 96636544              | <b>68,00</b>  |
| ⑤ <b>Вращающийся входной диск</b>                                      | DN 150 / Внутр. Ø160              | Для возможности замены стандартного вращающегося диска DN100 на DN150. Возможность точной установки уровня входа. В комплекте с уплотняющей манжетой   |               | x     |     | x   | x   | 98079681              | <b>90,00</b>  |
| <b>Со стороны напорной линии</b>                                       |                                   |  |               |       |     |     |     |                       |               |
| ⑥ <b>Гибкая соединительная муфта</b>                                   | DN 70                             | С двумя хомутами, для вентиляционной трубы   | x             | x     | x   | x   | x   |                       |               |
| ⑦ <b>Обратный клапан с напорным патрубком</b>                          | DN 80                             | Для MD, MLD – с коллектором  | x             | x     | x   |     |     |                       |               |
| ⑦ <b>Шаровый обратный клапан</b>                                       | Rp 1 1/2" (с двух сторон)         |  |               |       |     | x   |     | 96489972 <sup>A</sup> | <b>100,00</b> |
| ⑧ <b>Клиновья задвижка</b>   | PN 10 / DN 80                     | Без монтажного комплекта   | x             | x     | x   |     |     | 96002011 <sup>A</sup> | <b>191,00</b> |
|  | PN 10 / Rp 1 1/2"                 | Монтажная длина l = 180 мм   |               |       |     | x   | x   | 96489977              | <b>128,00</b> |
| ⑧ <b>Напорный узел в сборе</b>   | Для напорной трубы 1 1/2"         | Включает один штуцер для шланга Rp 1 1/2" / DN 40, один шаровый вентиль 1 1/2", один шаровый обратный клапан R 1 1/2", один ниппель Rp 1 1/2" / Rp 1 1/4", одно колено Rp 1 1/4" / R 1 1/4"  |               |       |     | x   |     | 98085356              | <b>451,00</b> |
|  |                                   | Включает один штуцер для шланга Rp 1 1/2" / D N40, один шаровый вентиль 1 1/2", один коллектор Rp 1 1/2", одна заглушка Rp 1 1/2", два удлиненных ниппеля Rp 1 1/2", шаровых обратных клапана R 1 1/2", два ниппеля Rp 1 1/2" / Rp 1 1/4", два колена Rp 1 1/4" / R 1 1/4" |               |       |     | x   |     | 98085358              | <b>813,00</b> |
| ⑨ <b>Патрубок с фланцем</b>  | PN 10 / DN 80 / Ø110              | С прокладкой DN80  | x             | x     | x   |     |     |                       |               |
| ⑩ <b>Ручной мембранный насос</b>                                       | Rp 1 1/2" (с двух сторон)         |  | x             | x     | x   | x   | x   | 96003721 <sup>A</sup> | <b>223,00</b> |
| ⑪ <b>Обратный клапан</b>   | Rp 1 1/2" (с двух сторон)         | Для ручного мембранного насоса, из пластика  | x             | x     | x   | x   | x   | 96005309 <sup>A</sup> | <b>61,00</b>  |
| ⑫ <b>Заслонка</b>  | Rp 1 1/2" (с двух сторон)         | Для ручного мембранного насоса, из пластика  | x             | x     | x   | x   | x   | 96023846 <sup>A</sup> | <b>41,00</b>  |
| ○ <b>Монтажный комплект</b>  | DN 80 / 8 шт. 16 x 65             | Состоит из болтов и гаек из оцинкованной стали, уплотнительной прокладки   | x             | x     | x   |     |     | 96001999              | <b>33,00</b>  |
|  | DN 100 / 8 шт. 16 x 65            |  | x             | x     | x   |     |     | 96003823              | <b>36,00</b>  |
| ○ <b>Патрубок с фланцем</b>  | PN 10 / DN 80 / Ø90               | Для напорной линии, с гибким переходником, 2 хомутами (без монтажного комплекта)   | x             | x     | x   | x   | x   | 96003703              | <b>173,00</b> |
| ○ <b>Дополнительная гибкая соединительная муфта</b>                    | DN 100 / Ø110 (внутр.) l = 150 мм | С 2 хомутами. Для всех имеющихся в резервуаре подводящих патрубков гибкие переходники с хомутами входят в комплект поставки  | x             | x     | x   |     |     | 96075422              | <b>96,00</b>  |
|  | DN 150 / Ø160 (внутр.) l = 200 мм |  | x             | x     | x   |     |     | 96473060              | <b>131,00</b> |
| ○ <b>Вентиляционный клапан</b>   | DN70/ 80/ 100                     | С угольным фильтром  | x             | x     | x   | x   | x   | 98059596 <sup>A</sup> | <b>108,00</b> |
| ○ <b>Сменный фильтр</b>  |                                   | Для вентиляционного клапана  | x             | x     | x   | x   | x   | 98059594              | <b>54,00</b>  |
| ○ <b>Комплект для монтажа вентиляционного трубопровода через стену</b> |                                   |  | x             | x     | x   | x   | x   | 98059598              | <b>124,00</b> |
| ⑭ <b>Дренажный насос</b>   |                                   | На случай затопления помещения. Рекомендуемый тип насоса – UNILIFT KP...A1, UNILIFT CC...A1  | x             | x     | x   | x   | x   |                       |               |
| ⑮ <b>Гибкая соединительная муфта</b>                                   | DN 32/ Ø42 (внутр.)               | Для дренажного насоса  | x             | x     | x   | x   | x   | 91071645 <sup>A</sup> | <b>15,00</b>  |
| ⑯ <b>Задвижка</b>  | Латунь, Rp 1 1/4"                 | Для дренажного насоса  | x             | x     | x   | x   | x   | 00ID0918 <sup>A</sup> | <b>33,00</b>  |
| ⑰ <b>Обратный клапан</b>   | Пластик, Rp 1 1/4", l = 90 мм     | Для дренажного насоса  | x             | x     | x   | x   | x   | 96005308 <sup>A</sup> | <b>36,00</b>  |

● – входит в комплект поставки; ○ – принадлежность

Принадлежности для шкафов управления см. после раздела «Принадлежности для установок MULTILIFT MD1/MDV».

<sup>A</sup> – поддерживается складской запас готового продукта; <sup>B</sup> – поддерживается складской запас компонентов для сборки продукта.

Цены указаны на условиях «склад-Москва» без НДС.  
Рекомендованные розничные цены с 01.03.2020.



**Канализационные насосные установки MULTILIFT MDV, MD1**

Полностью готовые для монтажа установки с двумя насосами SEV, SE1, SLV, SL1 (сухой горизонтальный монтаж), одним накопительным резервуаром, шкафом управления, реле уровня (пневматическая труба, соединенная 10-м шлангом с пьезорезистивным датчиком в шкафу управления). При необходимости комплектуются одним или двумя дополнительными резервуарами (см. принадлежности).

Установка предназначена для повторно-кратковременного режима эксплуатации.

Рабочее колесо: вихревое (SEV, SLV), канальное (SE1, SL1). Кабель электродвигателя: 10 м.

Защита электродвигателя: реле влажности под крышкой электродвигателя (SL1, SLV), встроенные термовыключатели.



**Перекачиваемая жидкость:** Бытовые сточные воды (включая фекалии) из жилых, административных и промышленных зданий.

**Температура**

**перекачиваемой жидкости:** 0 ... +40 °С, временно до +60 °С (не более 5 мин в час).

**Материалы:** Чугун (детали проточной части).

**Номинальная частота:** 50 Гц.

**Степень защиты:** IP68.

**Класс изоляции:** F (SE1, SEV), H (SL1, SLV).

**MDV 65, MDV 80**

Группа продукта J4

| Тип продукта               | Мощность P <sub>1</sub> /P <sub>2</sub> , кВт | Номинальный ток I <sub>n</sub> , А | Напорный патрубок | Объем резервуара, л | Вес, кг | № продукта | EUR      |
|----------------------------|---|------------------------------------|-------------------|---------------------|---------|------------|----------|
| MDV.65.80.22.2.50D/450.SE  | 2,8/2,2                                       | 5                                  | 80                | 450                 | 280     | 96102274   | 8359,00  |
| MDV.65.80.30.2.50D/450.SE  | 3,8/3   | 6,6                                | 80                | 450                 | 280     | 96102276   | 8924,00  |
| MDV.65.80.40.2.51D/450.SE  | 4,8/4   | 8,6                                | 80                | 450                 | 320     | 96102278   | 11903,00 |
| MDV.80.80.60.2.51D/450.SE  | 7,1/6   | 13,9                               | 80                | 450                 | 335     | 96776520   | 14379,00 |
| MDV.80.80.75.2.51D/450.SE  | 8,9/7,5                                       | 16,2                               | 80                | 450                 | 336     | 96741485   | 15278,00 |
| MDV.80.80.92.2.51D/450.SE  | 10,5/9,2                                      | 18                                 | 80                | 450                 | 384     | 96746285   | 18106,00 |
| MDV.80.80.110.2.51D/450.SE | 12,6/11                                       | 21,7                               | 80                | 450                 | 389     | 96746286   | 20272,00 |
| MDV.65.80.22.2.50D/450.SL  | 2,8/2,2                                       | 5                                  | 80                | 450                 | 280     | 97577818   | 7523,00  |
| MDV.65.80.30.2.50D/450.SL  | 3,8/3   | 6,6                                | 80                | 450                 | 280     | 97577833   | 8030,00  |
| MDV.65.80.40.2.51D/450.SL  | 4,8/4   | 8,6                                | 80                | 450                 | 320     | 97577836   | 10715,00 |
| MDV.80.80.60.2.51D/450.SL  | 6,9/6   | 13,9                               | 80                | 450                 | 335     | 97577838   | 12940,00 |
| MDV.80.80.75.2.51D/450.SL  | 8,7/7,5                                       | 16,2                               | 80                | 450                 | 336     | 97577840   | 13750,00 |
| MDV.80.80.92.2.51D/450.SL  | 10,5/9,2                                      | 18                                 | 80                | 450                 | 384     | 97577853   | 16295,00 |
| MDV.80.80.110.2.51D/450.SL | 12,6/11                                       | 21,7                               | 80                | 450                 | 389     | 97577855   | 18986,00 |

**MD 1.80**

Группа продукта J4

| Тип продукта              | Мощность P <sub>1</sub> /P <sub>2</sub> , кВт | Номинальный ток I <sub>n</sub> , А | Напорный патрубок | Объем резервуара, л | № продукта | EUR      |
|---------------------------|---|------------------------------------|-------------------|---------------------|------------|----------|
| MD1.80.80.15.4.50D/450.SE | 2,1/1,5                                       | 4,2                                | 80                | 450                 | 96102280   | 9003,00  |
| MD1.80.80.22.4.50D/450.SE | 2,9/2,2                                       | 5,9                                | 80                | 450                 | 96102282   | 9136,00  |
| MD1.80.80.30.4.50D/450.SE | 3,7/3   | 7,4                                | 80                | 450                 | 96102284   | 11250,00 |
| MD1.80.80.40.4.51D/450.SE | 4,9/4   | 10                                 | 80                | 450                 | 96102286   | 13523,00 |
| MD1.80.80.55.4.51D/450.SE | 6,5/5,5                                       | 13,4                               | 80                | 450                 | 96102288   | 14503,00 |
| MD1.80.80.75.4.51D/450.SE | 9/7,5   | 17,3                               | 80                | 450                 | 96102290   | 15703,00 |
| MD1.80.80.15.4.50D/450.SL | 2,1/1,5                                       | 3,9                                | 80                | 450                 | 97577857   | 8101,00  |
| MD1.80.80.22.4.50D/450.SL | 2,9/2,2                                       | 5,3                                | 80                | 450                 | 97577859   | 8397,00  |
| MD1.80.80.30.4.50D/450.SL | 3,7/3,0                                       | 7,2                                | 80                | 450                 | 97577861   | 10127,00 |
| MD1.80.80.40.4.51D/450.SL | 4,9/4,0                                       | 9,7                                | 80                | 450                 | 97577863   | 12171,00 |
| MD1.80.80.55.4.51D/450.SL | 6,4/5,5                                       | 11,8                               | 80                | 450                 | 97577865   | 13053,00 |
| MD1.80.80.75.4.51D/450.SL | 8,6/7,5                                       | 15,2                               | 80                | 450                 | 97577867   | 14135,00 |

**Примечание.** Рекомендуется установка задвижки на всасывании, задвижек между резервуаром и насосами, задвижек и шаровых обратных клапанов на напорных трубопроводах, при необходимости – коллектора на напорном трубопроводе (см. раздел «Принадлежности для канализационных установок MULTILIFT MD1/MDV»).

Цены указаны на условиях «склад-Москва» без НДС.

Рекомендованные розничные цены с 01.03.2020.

Информация, размещенная в Прайс-листе, не является публичной офертой.

## Принадлежности для канализационных установок MULTILIFT MDV/MD1

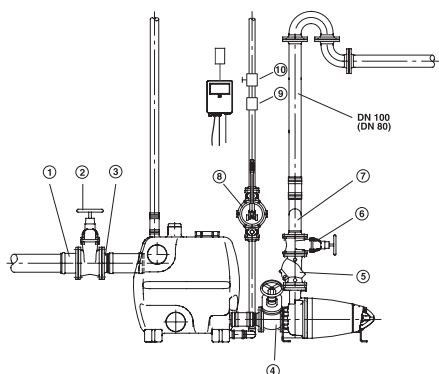

В комплект поставки входят:

- гибкая соединительная муфта DN70 с хомутами для вентиляционного патрубка – 1 шт.;
- манжета DN100 для уплотнения выхода из приемного бака со стороны входа в насос – 2 шт.;
- фланцевый патрубок DN80/Ø110 (MULTILIFT MDV) или DN100/Ø110 (MULTILIFT MD1) – 2 шт.;
- гибкая соединительная муфта Ø50 (внутренний) для соединения с ручным мембранным насосом или для входа ND50;
- комплект прокладок DN80 (MULTILIFT MDV) или DN100 (MULTILIFT MD1), 8 болтов 16 × 65, гайки, шайбы – 2 шт.;
- манжета для уплотнения на входе в приемный бак DN 150 / Ø160 – 1 шт., DN 110 / Ø117 – 2 шт.

9

Группа продукта Z

| Тип продукта | Размеры | Описание | Тип установки        |           | № продукта | EUR |
|--------------|---------|----------|----------------------|-----------|------------|-----|
|              |         |          | MDV.65.80, MDV.80.80 | MD1.80.80 |            |     |

### Со стороны подводящего трубопровода (на входе в бак)

|                      |                       |  |   |   |          |        |
|----------------------|-----------------------|--|---|---|----------|--------|
| ① Фланцевая муфта    | DN 150 / Ø160         | ПВХ. С раструбом, без монтажного комплекта. Для монтажа с чугунной задвижкой | ● | ● | 96003701 | 284,00 |
| ② Клиновая задвижка  | PN 10 / DN 150        | Чугун с эпоксидным покрытием, без монтажного комплекта                       | ● | ● | 96003427 | 375,00 |
|                      | Ø160 (L=227 мм)       | Шибберная, ПВХ, без фланцев, без монтажного комплекта                        | ● | ● | 96697920 | 652,00 |
| ③ Патрубок с фланцем | PN 10 / DN 150 / Ø150 | Сталь. Для монтажа с чугунной задвижкой                                      | ● | ● | 96003702 | 128,00 |

### Между приемным баком и входным патрубком насоса (для MULTILIFT MD1, MDV)

|                      |                    |  |   |   |                       |        |
|----------------------|--------------------|--|---|---|-----------------------|--------|
| ④ Клиновая задвижка  | PN10/ DN 100       | Чугун с эпоксидным покрытием, без монтажного комплекта |   | ● | 96002012 <sup>A</sup> | 227,00 |
|                      | PN10 / DN 80       |  | ● |   | 96002011 <sup>A</sup> | 191,00 |
| ④ Шибберная задвижка | DN 100 (L= 270 мм) | Шибберная, ПВХ, без фланцев, без монтажного комплекта  |   | ● | 96615831 <sup>A</sup> | 277,00 |

Примечание. Фланцевые патрубки и гибкие муфты входят в комплект поставки.

### Со стороны напорной линии:

|                           |                                   |   |   |   |                       |        |
|---------------------------|-----------------------------------|---|---|---|-----------------------|--------|
| ⑤ Шаровый обратный клапан | PN 10 / DN 80                     | Чугун с эпоксидным покрытием, без монтажного комплекта                              | ● | ● | 96002009 <sup>A</sup> | 251,00 |
| ⑥ Клиновая задвижка       | PN 10 / DN 80                     | Чугун с эпоксидным покрытием, без монтажного комплекта                              | ● | ● | 96002011 <sup>A</sup> | 191,00 |
| ⑦ Коллектор               | PN 10 / DN 80 / Ø90 (H = 359 мм)  | Стальной, для 2 насосов, включая гибкую муфту и хомуты. Межосевое расстояние 450 мм | ● | ● | 96003704              | 497,00 |
|                           | PN 10 / DN 80 / Ø110 (H = 459 мм) |   | ● | ● | 96003705              | 542,00 |

<sup>A</sup> – поддерживается складской запас готового продукта; <sup>B</sup> – поддерживается складской запас компонентов для сборки продукта.

## Принадлежности для установок MULTILIFT MD1/MDV

Группа продукта Z

| Тип продукта                                  | Размеры                          | Описание  | Тип установки |           | № продукта            | EUR     |
|---|----------------------------------|---|---------------|-----------|-----------------------|---------|
|   |                                  |   | MDV.65.80     | MD1.80.80 |                       |         |
| Дополнительная манжета                        | DN 150 / Ø160 (внутр.)           | Для дополнительного входа Ø160  | ●             | ●         | 96636544              | 68,00   |
| Насадка для сверления                         | Ø177                             | Для дополнительного входа Ø160  | ●             | ●         | 91713755              | 139,00  |
| Центральное сверло                            | Ø6                               | Для дополнительного входа Ø160  | ●             | ●         | 91712026              | 28,00   |
| <b>Другие опции</b>                           |                                  |   |               |           |                       |         |
| ⑧ Ручной мембранный насос                     | Rp 1 ½" (с двух сторон)          |   | ●             | ●         | 96003721 <sup>A</sup> | 223,00  |
| ⑨ Обратный клапан                             | DN 40                            | Для ручного мембранного насоса, из пластика   | ●             | ●         | 96005309 <sup>A</sup> | 61,00   |
| ⑩ Заслонка                                    | DN 40                            | Для ручного мембранного насоса, из пластика   | ●             | ●         | 96023846 <sup>A</sup> | 41,00   |
| Монтажный комплект (для фланцевых соединений) | DN 80/ 8 шт. 16 × 65             | Состоит из болтов и гаек из оцинкованной стали, уплотнительной прокладки                    | ●             | ●         | 96001999              | 33,00   |
|   | DN 150/ 8 шт. 20 × 75            |   | ●             | ●         | 96003605              | 90,00   |
| Дополнительная гибкая соединительная муфта    | DN 100 (Ø110 (внутр.) l = 150 мм | С 2 хомутами  | ●             | ●         | 96075422              | 96,00   |
|   | DN 150/ Ø160 (внутр.) l = 200 мм |   | ●             | ●         | 96473060              | 131,00  |
| Патрубок с фланцем                            | PN10/DN80/Ø90                    | Для напорной линии с гибким переходником 2 хомутами (без монтажного комплекта)              | ●             | ●         | 96003703              | 173,00  |
| Вентиляционный клапан                         | DN70/ 80/ 100                    | С угольным фильтром   | ●             | ●         | 98059596 <sup>A</sup> | 108,00  |
| Сменный фильтр                                |                                  | Для вентиляционного клапана   |               |           | 98059594              | 54,00   |
| Дополнительный бак                            |                                  | 450 л, включая соединительные элементы и анкерные болты                                     | ●             | ●         | 96982790              | 1675,00 |
| Дренажный насос                               |                                  | На случай затопления помещения. Рекомендуемый тип насоса – UNILIFT KP...A1, UNILIFT CC...A1 | ●             | ●         |                       |         |
| Гибкая муфта                                  | DN 32/ Ø42 (внутр.)              | Для дренажного насоса   | ●             | ●         | 91071645 <sup>A</sup> | 15,00   |
| Задвижка                                      | Латунь, Rp 1 ½"                  | Для дренажного насоса   |               |           | 001D0918 <sup>A</sup> | 33,00   |
| Обратный клапан                               | Пластик, Rp 1 ½", l = 90 мм      | Для дренажного насоса   |               |           | 96005308 <sup>A</sup> | 36,00   |

9

## Принадлежности для шкафов управления всех типов установок MULTILIFT

Группа продукта Z

| Тип продукта   | Исполнение  | № продукта | EUR    |
|--|---|------------|--------|
| Проблесковый маячок аварии   | Для уличного и внутреннего монтажа, желтого цвета, 1 × 230 В, 50 Гц | 99653085   | 149,00 |
| Сирена аварии  | Для уличного и внутреннего монтажа, 1 × 230 В, 50 Гц                | 99653087   | 165,00 |
| Главный выключатель в отдельном корпусе                                    | Поставка без монтажа  | 96002511   | 63,00  |
| Розетка тип СЕЕ для 3-фазного насоса переносная (кабельная)                | 16А, IP44   | 98915235   | 11,00  |
| Розетка тип СЕЕ для 3-фазного насоса стационарная для настенного крепления | 16А, IP44   | 98915236   | 11,00  |

**Примечание:** для подачи аварийного сигнала, независимого от сетевого питания требуется стандартная батарея типа 1604, 6F22, 6R61 ("Крона").

<sup>A</sup> – поддерживается складской запас готового продукта; <sup>B</sup> – поддерживается складской запас компонентов для сборки продукта.

Цены указаны на условиях «склад-Москва» без НДС.  
Рекомендованные розничные цены с 01.03.2020.

Информация, размещенная в Прайс-листе, не является публичной офертой.

## Комплектные канализационные станции с резервуаром из полиэтилена высотой до 3000 мм

- › Врезка подводящего трубопровода «по месту» на площадке в соответствии с требованием заказчика

- › Удобство монтажа

- › Адаптация станции к конкретному месту установки

- › Прочная конструкция

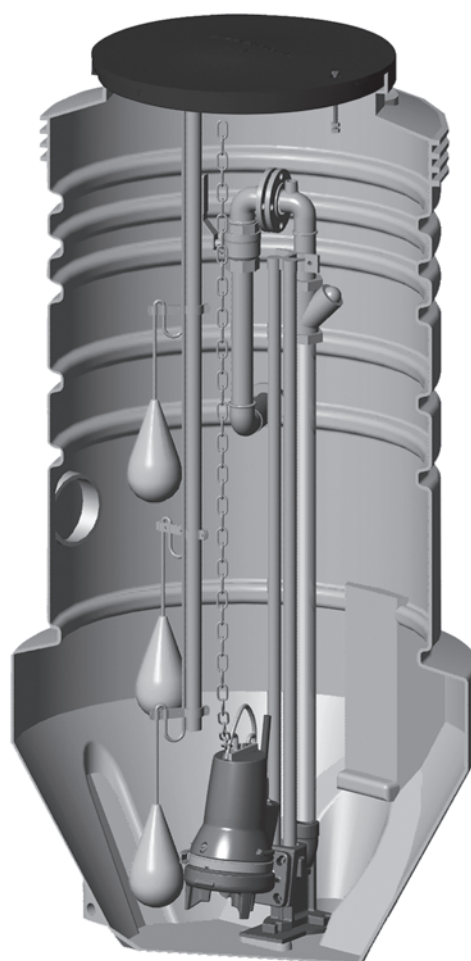

- › Комплектная поставка от одного производителя

- › Коррозионно-стойкий колодец из полиэтилена

- › Конструкция нижней части колодца препятствует скоплению осадка

- › Автоматическая работа насосов

- › Расширение в нижней части резервуара предотвращает всплытие. Не требуется применение бетонной плиты-основания

## Комплектная насосная станция для канализации, дренажа, отвода ливневых стоков высотой до 3000 мм

Включает в себя:

1. Монолитный полиэтиленовый резервуар с крышкой, трубопроводами, запорной арматурой, принадлежностями для монтажа насосов. Насосы в комплект резервуара не входят и заказываются дополнительно. Резервуар для насосов UNILIFT KP комплектуется уплотнительными манжетами 110/127 мм – 2 шт., 40/50 мм – 1 шт. Резервуар для насосов SEG, UNILIFT AP 35B, AP 50B комплектуется манжетами 110/127 мм – 2 шт. Резервуар для насосов DP, EF, UNILIFT AP 12, AP 35, AP 50 комплектуется манжетами 110/127 мм – 2 шт., 50/60 мм – 1 шт. Резервуар для насосов SEG, DP, EF, UNILIFT AP 35B, AP 50B комплектуется нержавеющей цепью – 1 или 2 шт. Подводящий трубопровод может быть врезан в резервуар на любом уровне, допустимом для нормальной работы станции.
2. Насосы (1 или 2 шт.) – в комплект поставки резервуара не входят.
3. Принадлежности – в комплект поставки резервуара не входят.



**Внимание! Резервуар отдельно не поставляется – только в составе насосной станции.**

**Для запроса номера продукта насосной станции необходимо обратиться в филиал GRUNDFOS.**

**Шкаф управления, центральное сверло и насадка для сверления в состав насосной станции не входят и заказываются как отдельные позиции.**

### Резервуар для одного насоса, диаметр 400 мм

Группа продукта J4

| Тип продукта              | Высота резервуара, мм | Тип насоса | Тип крепления       | Диаметр напорного патрубка/Применение | Материал арматуры | № продукта | EUR           |
|---------------------------|-----------------------|------------|---------------------|---------------------------------------|-------------------|------------|---------------|
| PS.R.05.20.S.GC.PE40.S.KP | 2000                  | KP         | Свободная установка | 1 1/4" / Дренаж, водоотведение        | Полиэтилен        | 96235288   | <b>605,00</b> |

### Резервуар для одного насоса, диаметр 600 мм

Группа продукта J4

| Тип продукта                 | Высота резервуара, мм | Тип насоса          | Тип крепления                        | Диаметр напорного патрубка/Применение | Материал арматуры                       | № продукта | EUR            |
|------------------------------|-----------------------|---------------------|--------------------------------------|---------------------------------------|---|------------|----------------|
| PS.R.08.20.S.GC.SS50.A50.SEG | 2000                  | SEG                 | Авт. трубная муфта нижнего крепления | 2" / Хозбытовая канализация           | Нержавеющая сталь AISI 316 (DIN 1.4401) | 96235289   | <b>1826,00</b> |
| PS.R.08.25.S.GC.SS50.A50.SEG | 2500                  |                     |                                      |                                       |   | 96235290   | <b>2063,00</b> |
| PS.R.08.20.S.GC.PE50.S.AP35  | 2000                  | AP 12.40, AP 35     | Свободная установка                  | 2" / Дренаж, водоотведение            | Полиэтилен                              | 96235297   | <b>901,00</b>  |
| PS.R.08.20.S.GC.PE50.S.AP35  | 2500                  |                     |                                      |                                       |   | 96235298   | <b>1001,00</b> |
| PS.R.08.20.S.GC.PE50.S.AP50  | 2000                  | AP 12.50, AP 50     | Свободная установка                  | 2" / Дренаж, водоотведение            | Полиэтилен                              | 96235295   | <b>904,00</b>  |
| PS.R.08.25.S.GC.PE50.S.AP50  | 2500                  |                     |                                      |                                       |   | 96235296   | <b>999,00</b>  |
| PS.R.08.20.S.GC.PE50.S.DP/EF | 2000                  | DP (до 1.5 кВт), EF | Свободная установка                  | 2" / Дренаж, водоотведение            | Полиэтилен                              | 96235299   | <b>1099,00</b> |
| PS.R.08.25.S.GC.PE50.S.DP/EF | 2500                  |                     |                                      |                                       |   | 96235300   | <b>1212,00</b> |
| PS.R.08.20.S.GC.SS50.A50.APB | 2000                  | AP 35B, AP 50B      | Авт. трубная муфта нижнего крепления | 2" / Дренаж, водоотведение            | Нержавеющая сталь AISI 316 (DIN 1.4401) | 96235293   | <b>1818,00</b> |
| PS.R.08.25.S.GC.SS50.A50.APB | 2500                  |                     |                                      |                                       |   | 96235294   | <b>1976,00</b> |

## Резервуар для одного насоса, диаметр 800 мм

Группа продукта J4

| Тип продукта                   | Высота резервуара, мм | Тип насоса                     | Тип крепления       | Диаметр напорного патрубка/ Применение | Материал арматуры                       | № продукта | EUR               |
|--------------------------------|-----------------------|--------------------------------|---------------------|--|---|------------|-------------------|
| PS.R.10.15.S.GC.SS50.A50.SEG   | 1500                  | SEG                            | Авт. трубная муфта  | 2"/ Хозяйственная канализация          | Нержавеющая сталь AISI 316 (DIN 1.4401) | 96235270   | <b>1790,00</b>    |
| PS.R.10.20.S.GC.SS50.A50.SEG   | 2000                  |                                | нижнего крепления   |  |   | 96235271   | <b>1978,00</b>    |
| PS.R.10.25.S.GC.SS50.A50.SEG   | 2500                  |                                |                     |  |   | 96235272   | <b>2230,00</b>    |
| PS.R.10.15.S.GC.PE50.S.AP35    | 1500                  | AP 12.40, AP 35                | Свободная установка | 2"/ Дренаж, водоотведение              | Полиэтилен                              | 96235282   | <b>987,00</b>     |
| PS.R.10.20.S.GC.PE50.S.AP35    | 2000                  |                                |                     |  |   | 96235283   | <b>1110,00</b>    |
| PS.R.10.25.S.GC.PE50.S.AP35    | 2500                  |                                |                     |  |   | 96235284   | <b>1232,00</b>    |
| PS.R.10.15.S.GC.PE50.S.AP50    | 1500                  | AP 12.50, AP 50                | Свободная установка | 2"/ Дренаж, водоотведение              | Полиэтилен                              | 96235279   | <b>989,00</b>     |
| PS.R.10.20.S.GC.PE50.S.AP50    | 2000                  |                                |                     |  |   | 96235280   | <b>1112,00</b>    |
| PS.R.10.25.S.GC.PE50.S.AP50    | 2500                  |                                |                     |  |   | 96235281   | <b>1231,00</b>    |
| PS.R.10.15.S.GC.PE50.S.DP/EF   | 1500                  | DP (до 1.5 кВт), EF            | Свободная установка | 2"/ Дренаж, водоотведение              | Полиэтилен                              | 96235285   | <b>1172,00</b>    |
| PS.R.10.20.S.GC.PE50.S.DP/EF   | 2000                  |                                |                     |  |   | 96235286   | <b>1308,00</b>    |
| PS.R.10.25.S.GC.PE50.S.DP/EF   | 2500                  |                                |                     |  |   | 96235287   | <b>1443,00</b>    |
| PS.R.10.20.S.GC.SS50.A50.DP/EF | 2000                  | DP.10.50 (до 1.5 кВт), EF30.50 | Авт. трубная муфта  | 2"/ Дренаж, водоотведение              | Нержавеющая сталь AISI 316 (DIN 1.4401) | 98105566   | <b>по запросу</b> |
| PS.R.10.25.S.GC.SS50.A50.DP/EF | 2500                  |                                | нижнего крепления   |  |   | 98105567   | <b>по запросу</b> |
| PS.R.10.15.S.GC.SS50.A50.APB   | 1500                  | AP 35B, AP 50B                 | Авт. трубная муфта  | 2"/ Дренаж, водоотведение              | Нержавеющая сталь AISI 316 (DIN 1.4401) | 96235276   | <b>1833,00</b>    |
| PS.R.10.20.S.GC.SS50.A50.APB   | 2000                  |                                | нижнего крепления   |  |   | 96235277   | <b>2027,00</b>    |
| PS.R.10.25.S.GC.SS50.A50.APB   | 2500                  |                                |                     |  |   | 96235278   | <b>2206,00</b>    |

## Резервуар для одного насоса, диаметр 1000 мм

Группа продукта J4

| Тип продукта                   | Высота резервуара, мм | Тип насоса   | Тип крепления       | Диаметр напорного патрубка/ Применение | Материал арматуры                       | № продукта | EUR               |
|--------------------------------|-----------------------|--|---------------------|--|---|------------|-------------------|
| PS.R.12.20.S.GC.SS50.A50.SEG   | 2000                  | SEG  | Авт. трубная муфта  | 2"/ Хозяйственная канализация          | Нержавеющая сталь AISI 316 (DIN 1.4401) | 96235302   | <b>2289,00</b>    |
| PS.R.12.25.S.GC.SS50.A50.SEG   | 2500                  |  | нижнего крепления   |  |   | 96235303   | <b>2551,00</b>    |
| PS.R.12.30.S.GC.SS50.A50.SEG   | 3000                  |  |                     |  |   | 96738193   | <b>3257,00</b>    |
| PS.R.12.20.S.GC.PE50.S.AP35    | 2000                  | AP 12.40, AP 35  | Свободная установка | 2"/ Дренаж, водоотведение              | Полиэтилен                              | 96235314   | <b>1434,00</b>    |
| PS.R.12.25.S.GC.PE50.S.AP35    | 2500                  |  |                     |  |   | 96235315   | <b>1555,00</b>    |
| PS.R.12.20.S.GC.PE50.S.AP50    | 2000                  | AP 50  | Свободная установка | 2"/ Дренаж, водоотведение              | Полиэтилен                              | 96235311   | <b>1491,00</b>    |
| PS.R.12.25.S.GC.PE50.S.AP50    | 2500                  |  |                     |  |   | 96235312   | <b>1554,00</b>    |
| PS.R.12.20.S.GC.PE50.S.DP/EF   | 2000                  | DP.10.50 (до 1.5 кВт), EF30.50                               | Свободная установка | 2"/ Дренаж, водоотведение              | Полиэтилен                              | 96235317   | <b>1633,00</b>    |
| PS.R.12.25.S.GC.PE50.S.DP/EF   | 2500                  |  |                     |  |   | 96235318   | <b>1767,00</b>    |
| PS.R.12.30.S.GC.PE50.S.DP/EF   | 3000                  |  |                     |  |   | 96738700   | <b>2268,00</b>    |
| PS.R.12.20.S.GC.SS50.A50.DP/EF | 2000                  | DP.10.50 (до 1.5 кВт), EF30.50                               | Авт. трубная муфта  | 2"/ Дренаж, водоотведение              | Нержавеющая сталь AISI 316 (DIN 1.4401) | 98105572   | <b>по запросу</b> |
| PS.R.12.25.S.GC.SS50.A50.DP/EF | 2500                  |  | нижнего крепления   |  |   | 98105573   | <b>2559,00</b>    |
| PS.R.12.30.S.GC.SS50.A50.DP/EF | 3000                  |  |                     |  |   | 98105574   | <b>по запросу</b> |
| PS.R.12.20.S.GC.SS50.A50.APB   | 2000                  | AP 35B, AP 50B   | Авт. трубная муфта  | 2"/ Дренаж, водоотведение              | Нержавеющая сталь AISI 316 (DIN 1.4401) | 96235308   | <b>2350,00</b>    |
| PS.R.12.25.S.GC.SS50.A50.APB   | 2500                  |  | нижнего крепления   |  |   | 96235309   | <b>2629,00</b>    |
| PS.R.12.20.S.GC.SS65.A65.DP/SL | 2000                  | DP (2.6 кВт), SL1.50.65 (до 1,5 кВт), SLV.65.65 (до 1,5 кВт) | Авт. трубная муфта  | DN65/ Дренаж, водоотведение            | Нержавеющая сталь AISI 316 (DIN 1.4401) | 96235320   | <b>3590,00</b>    |
| PS.R.12.25.S.GC.SS65.A65.DP/SL | 2500                  |  | нижнего крепления   |  |   | 96235321   | <b>3823,00</b>    |
| PS.R.12.30.S.GC.SS65.A65.DP/SL | 3000                  |  |                     |  |   | 96739056   | <b>4189,00</b>    |

Цены указаны на условиях «склад-Москва» без НДС.  
Рекомендованные розничные цены с 01.03.2020.

**Резервуар для двух насосов, диаметр 1000 мм**

Группа продукта J4

| Тип продукта                   | Высота резервуара, мм | Тип насоса   | Тип крепления                        | Диаметр напорного патрубка/ Применение              | Материал арматуры                       | № продукта | EUR               |
|--------------------------------|-----------------------|--|--------------------------------------|---|---|------------|-------------------|
| PS.R.12.20.D.GC.SS50.A50.SEG   | 2000                  | SEG  | Авт. трубная муфта нижнего крепления | 2"/ Хозбытовая канализация                          | Нержавеющая сталь AISI 316 (DIN 1.4401) | 96235322   | <b>3472,00</b>    |
| PS.R.12.25.D.GC.SS50.A50.SEG   | 2500                  |  |                                      |   |   | 96235323   | <b>3853,00</b>    |
| PS.R.12.30.D.GC.SS50.A50.SEG   | 3000                  |  |                                      |   |   | по запросу | <b>4919,00</b>    |
| PS.R.12.20.D.GC.PE50.S.AP35    | 2000                  | AP 12.40, AP 35  | Свободная установка                  | 2"/ Дренаж, водоотведение                           | Полиэтилен                              | 96235330   | <b>2003,00</b>    |
| PS.R.12.25.D.GC.PE50.S.AP35    | 2500                  |  |                                      |   |   | 96235331   | <b>2247,00</b>    |
| PS.R.12.30.D.GC.PE50.S.AP35    | 3000                  |  |                                      |   |   | по запросу | <b>2997,00</b>    |
| PS.R.12.20.D.GC.PE50.S.AP50    | 2000                  | AP 12.50, AP 50  | Свободная установка                  | 2"/ Дренаж, водоотведение                           | Полиэтилен                              | 96235328   | <b>2290,00</b>    |
| PS.R.12.25.D.GC.PE50.S.AP50    | 2500                  |  |                                      |   |   | 96235329   | <b>2245,00</b>    |
| PS.R.12.30.D.GC.PE50.S.AP50    | 3000                  |  |                                      |   |   | по запросу | <b>2901,00</b>    |
| PS.R.12.20.D.GC.PE50.S.DP/EF   | 2000                  | DP (до 1.5 кВт), EF  | Свободная установка                  | 2"/ Дренаж, водоотведение                           | Полиэтилен                              | 96235332   | <b>2312,00</b>    |
| PS.R.12.25.D.GC.PE50.S.DP/EF   | 2500                  |  |                                      |   |   | 96235333   | <b>2583,00</b>    |
| PS.R.12.30.D.GC.PE50.S.DP/EF   | 3000                  |  |                                      |   |   | по запросу | <b>3071,00</b>    |
| PS.R.12.20.D.GC.SS50.A50.DP/EF | 2000                  | DP.10.50 (до 1.5 кВт), EF30.50                               | Авт. трубная муфта нижнего крепления | 2"/ Дренаж, водоотведение                           | Нержавеющая сталь AISI 316 (DIN 1.4401) | 98105575   | <b>по запросу</b> |
| PS.R.12.25.D.GC.SS50.A50.DP/EF | 2500                  |  |                                      |   |   | 98105576   | <b>3041,00</b>    |
| PS.R.12.30.D.GC.SS50.A50.DP/EF | 3000                  |  |                                      |   |   | по запросу | <b>по запросу</b> |
| PS.R.12.20.D.GC.SS50.A50.APB   | 2000                  | AP 35B, AP 50B   | Авт. трубная муфта нижнего крепления | 2"/ Дренаж, водоотведение                           | Нержавеющая сталь AISI 316 (DIN 1.4401) | 96235326   | <b>3493,00</b>    |
| PS.R.12.25.D.GC.SS50.A50.APB   | 2500                  |  |                                      |   |   | 96235327   | <b>3853,00</b>    |
| PS.R.12.30.D.GC.SS50.A50.APB   | 3000                  |  |                                      |   |   | по запросу | <b>5273,00</b>    |
| PS.R.12.20.D.GC.SS65.A65.DP/SL | 2000                  | DP (2.6 кВт), SL1.50.65 (до 1,5 кВт), SLV.65.65 (до 1,5 кВт) | Авт. трубная муфта нижнего крепления | DN65/ Дренаж, водоотведение, хозбытовая канализация | Нержавеющая сталь AISI 316 (DIN 1.4401) | 96235334   | <b>5919,00</b>    |
| PS.R.12.25.D.GC.SS65.A65.DP/SL | 2500                  |  |                                      |   |   | 96235335   | <b>6219,00</b>    |
| PS.R.12.30.D.GC.SS65.A65.DP/SL | 3000                  |  |                                      |   |   | по запросу | <b>6336,00</b>    |

Для запроса (заказа) насосной установки необходимо определить её комплектность: тип резервуара и насосов, перечень принадлежностей. Для этого необходимо заполнить опросный лист (см. каталог) и отправить его в ближайший офис Grundfos. При заказе комплектной КНС присваивается № продукта.

**Примечание:** стоимость комплектной КНС диаметром от 1400 до 3000 мм с резервуаром из стеклопластика рассчитывается индивидуально после заполнения опросного листа.

## Принадлежности для комплектных насосных станций

Группа продукта Z

| Тип продукта   | Описание  | № продукта | EUR    |
|--|---|------------|--------|
| Система контроля уровня для шкафа управления LC 231 или LC 241 (2 поплавка)  | Комплект из трубы, двух поплавковых выключателей с кронштейнами для крепления в резервуаре высотой 1500 мм    | 96905147   | 227,00 |
| Система контроля уровня для шкафа управления LC 231 или LC 241 (2 поплавка)  | Комплект из трубы, двух поплавковых выключателей с кронштейнами для крепления в резервуаре высотой 2000 мм    | 96905148   | 244,00 |
| Система контроля уровня для шкафа управления LC 231 или LC 241 (2 поплавка)  | Комплект из трубы, двух поплавковых выключателей с кронштейнами для крепления в резервуаре высотой 2500 мм    | 96905149   | 249,00 |
| Система контроля уровня для шкафа управления LC 231 или LC 241 (2 поплавка)  | Комплект из трубы, двух поплавковых выключателей с кронштейнами для крепления в резервуаре высотой 3000 мм    | 96905150   | 278,00 |
| Система контроля уровня для шкафа управления LC 231 или LC 241 (3 поплавка)  | Комплект из трубы, трех поплавковых выключателей с кронштейнами для крепления в резервуаре высотой 1500 мм    | 96905151   | 297,00 |
| Система контроля уровня для шкафа управления LC 231 или LC 241 (3 поплавка)  | Комплект из трубы, трех поплавковых выключателей с кронштейнами для крепления в резервуаре высотой 2000 мм    | 96905162   | 296,00 |
| Система контроля уровня для шкафа управления LC 231 или LC 241 (3 поплавка)  | Комплект из трубы, трех поплавковых выключателей с кронштейнами для крепления в резервуаре высотой 2500 мм    | 96905163   | 311,00 |
| Система контроля уровня для шкафа управления LC 231 или LC 241 (3 поплавка)  | Комплект из трубы, трех поплавковых выключателей с кронштейнами для крепления в резервуаре высотой 3000 мм    | 96905164   | 410,00 |
| Система контроля уровня для шкафа управления LC 231 или LC 241 (3 поплавка)  | Комплект из трех поплавковых выключателей с кронштейнами для крепления в резервуарах высотой 3000 мм          | 97623483   | 301,00 |
| Система контроля уровня для шкафа управления LC 231 или LC 241 (4 поплавка)  | Комплект из трубы, четырех поплавковых выключателей с кронштейнами для крепления в резервуаре высотой 1500 мм | 96905171   | 382,00 |
| Система контроля уровня для шкафа управления LC 231 или LC 241 (4 поплавка)  | Комплект из трубы, четырех поплавковых выключателей с кронштейнами для крепления в резервуаре высотой 2000 мм | 96905172   | 382,00 |
| Система контроля уровня для шкафа управления LC 231 или LC 241 (4 поплавка)  | Комплект из трубы, четырех поплавковых выключателей с кронштейнами для крепления в резервуаре высотой 2500 мм | 96905173   | 382,00 |
| Система контроля уровня для шкафа управления LC 231 или LC 241 (4 поплавка)  | Комплект из трубы, четырех поплавковых выключателей с кронштейнами для крепления в резервуаре высотой 3000 мм | 96905174   | 382,00 |
| Система контроля уровня для шкафа управления LC 231 или LC 241 (4 поплавка)  | Комплект из четырех поплавковых выключателей с кронштейнами для крепления в резервуарах высотой 3000 мм       | 97623473   | 382,00 |
| Система контроля уровня для шкафа управления LC/LCD 110s (4 электрода)       | Комплект из трубы, четырех электродов с кронштейном для крепления в резервуаре высотой 1500 мм                | 96905165   | 222,00 |
| Система контроля уровня для шкафа управления LC 231 или LC 241 (4 электрода) | Комплект из трубы, четырех электродов с кронштейном для крепления в резервуаре высотой 2000 мм                | 96905168   | 238,00 |
| Система контроля уровня для шкафа управления LC 231 или LC 241 (4 электрода) | Комплект из трубы, четырех электродов с кронштейном для крепления в резервуаре высотой 2500 мм                | 96905169   | 240,00 |
| Система контроля уровня для шкафа управления LC 231 или LC 241 (4 электрода) | Комплект из трубы, четырех электродов с кронштейном для крепления в резервуаре высотой 3000 мм                | 96905170   | 282,00 |



Принадлежности для комплектных насосных станций

Группа продукта Z

| Тип продукта                                    | Описание  | № продукта | EUR    |
|---|---|------------|--------|
| Уплотнительная манжета LM 50 40/50              | Для трубы Ø40 мм  | 96230763   | 13,00  |
| Уплотнительная манжета LM 50 50/60              | Для трубы Ø50 мм  | 96230753   | 16,00  |
| Уплотнительная манжета LM 50 75/86              | Для трубы Ø75 мм  | 96571527   | 18,00  |
| Уплотнительная манжета LM 50 90/102             | Для трубы Ø90 мм  | 96571528   | 26,00  |
| Уплотнительная манжета INSITU L965 110/127      | Для трубы Ø110 мм   | 91716040   | 22,00  |
| Уплотнительная манжета INSITU L965 160/177x60   | Для трубы Ø160 мм   | 91713754   | 39,00  |
| Уплотнительная манжета Sleeve LM100 D200/212 мм | Для трубы Ø200 мм   | 91712032   | 51,00  |
| Центральное сверло                              | Для использования с насадкой для сверления  | 91712026   | 28,00  |
| Насадка для сверления, 60 мм                    | Для сверления отверстия Ø60 мм для трубы Ø50 мм и уплотнительной манжеты LM 50 50/60              | 96571533   | 32,00  |
| Насадка для сверления, 75 мм                    | Для сверления отверстия Ø75 мм для трубы Ø63 мм и уплотнительной манжеты LM 50 63/75              | 96571534   | 31,00  |
| Насадка для сверления, 86 мм                    | Для сверления отверстия Ø86 мм для трубы Ø75 мм и уплотнительной манжеты LM 50 75/86              | 96571535   | 33,00  |
| Насадка для сверления, 102 мм                   | Для сверления отверстия Ø102 мм для трубы Ø90 мм и уплотнительной манжеты LM 50 90/102            | 96571536   | 40,00  |
| Насадка для сверления, 127 мм                   | Для сверления отверстия Ø127 мм для трубы Ø110 мм и уплотнительной манжеты INSITU L965 110/127x60 | 91713756   | 54,00  |
| Насадка для сверления, 177 мм                   | Для сверления отверстия Ø177 мм для трубы Ø160 мм и уплотнительной манжеты INSITU L965 160/177x60 | 91713755   | 139,00 |
| Теплоизолирующий кожух                          | Для теплоизоляции напорного трубопровода (станция с одним насосом)                                | 96571529   | 103,00 |
|   | Для теплоизоляции напорного трубопровода (станция с двумя насосами)                               | 96653751   | 169,00 |
| Комплект для вентиляции                         | Включает уплотнительную манжету LM 50 50/60 мм  | 96571531   | 94,00  |

## Комплектные канализационные станции с резервуаром из стеклопластика

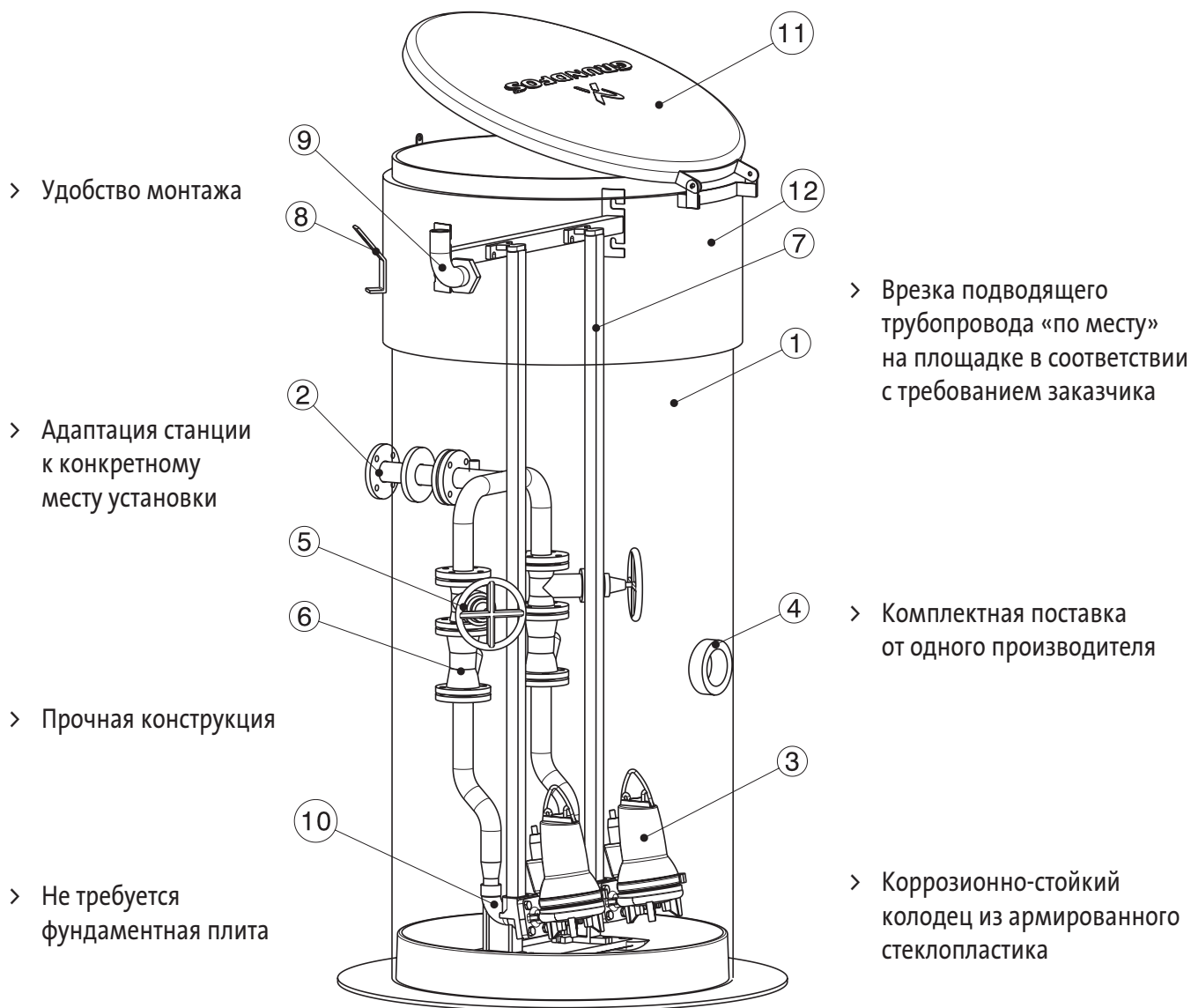

| Номер поз. | Наименование                      | Кол-во |
|------------|-----------------------------------|--------|
| 12         | Изоляция                          | 1      |
| 11         | Крышка (изолированная)            | 1      |
| 10         | Автоматическая муфта              | 2      |
| 9          | Кабельный ввод                    | 1      |
| 8          | Подъемная скоба                   | 2      |
| 7          | Направляющие трубы AISI304        | 4      |
| 6          | Обратный клапан DN50              | 2      |
| 5          | Задвижка DN50                     | 2      |
| 4          | Подводящий патрубок D110          | 1      |
| 3          | Насос                             | 2      |
| 2          | Напорный трубопровод AISI304 DN50 | 1      |
| 1          | Резервуар Ø 1000 мм               | 1      |

- > Вариант комплектации насосами SEG AUTO<sub>ADAPT</sub>: не требуются реле уровня и шкаф управления

## Комплектная канализационная насосная станция с насосами SEG AUTO<sub>ADAPT</sub>.

Включает в себя:

1. Монолитный резервуар из стеклопластика диаметром 1000 мм с теплоизоляцией 1500 мм.
2. Крышка из полиэтилена.
3. Напорный трубопровод (для КНС с 2 насосами – также коллектор) DN50 из нержавеющей стали AISI304 (один выход DN 50 на отметке 1500 мм от дна).
4. Автоматическая трубная муфта для нижнего крепления насосов SEG с направляющими из нержавеющей стали AISI304 – 1 или 2 шт. в зависимости от количества насосов.
5. Задвижка DN 50 – 1 или 2 шт. в зависимости от количества насосов.
6. Шаровый обратный клапан DN 50 – 1 или 2 шт. в зависимости от количества насосов.
7. Подъёмная цепь, нержавеющая сталь – 1 или 2 шт. в зависимости от количества насосов.
8. Манжета под подводящий трубопровод DN 110 – 1 шт.

**Примечание: отверстие для подводящего трубопровода сверлится по месту, не ниже 1150 мм от дна до оси.**

9. Кабельный ввод DN 110 (для силовых кабелей) – 1 шт.
10. Насосы SEG AUTO<sub>ADAPT</sub> – 1 или 2 шт. в зависимости от типоразмера.

**Примечание. Шкаф управления и реле уровня для насосов SEG AUTO<sub>ADAPT</sub> не требуются. Автоматическая работа, чередование функций рабочего и резервного насосов, защита электродвигателей обеспечиваются функциями насосов SEG AUTO<sub>ADAPT</sub>.**

Группа продукта J4

| Тип продукта     | Высота резервуара, мм | Тип насоса          | Кол-во насосов | № продукта | EUR            |
|------------------|-----------------------|---------------------|----------------|------------|----------------|
| PS.M.G.10.30.SEG | 3000                  | SEG.40.09.E.2.1.502 | 1              | по запросу | <b>4977,00</b> |
| PS.M.G.10.30.SEG | 3000                  | SEG.40.09.E.2.50B   | 1              | 98186484   | <b>4977,00</b> |
| PS.M.G.10.30.SEG | 3000                  | SEG.40.09.E.2.50B   | 2              | 98186485   | <b>7136,00</b> |
| PS.M.G.10.30.SEG | 3000                  | SEG.40.12.E.2.50B   | 1              | по запросу | <b>4977,00</b> |
| PS.M.G.10.30.SEG | 3000                  | SEG.40.12.E.2.50B   | 2              | 98186487   | <b>7136,00</b> |
| PS.M.G.10.30.SEG | 3000                  | SEG.40.15.E.2.50B   | 2              | 98186488   | <b>7392,00</b> |

## Принадлежности к комплектной канализационной насосной станции

Группа продукта Z

| Тип продукта                                    |  | № продукта | EUR          |
|---|--|------------|--------------|
| Уплотнительная манжета INSITU L965 160/177x60   | Для трубы Ø160 мм                              | 91713754   | <b>39,00</b> |
| Уплотнительная манжета Sleeve LM100 D200/212 мм | Для трубы Ø200 мм                              | 91712032   | <b>51,00</b> |
| Комплект для вентиляции                         | Включает уплотнительную манжету LM 50 50/60 мм | 96571531   | <b>94,00</b> |

**Внимание! Стоимость комплектной КНС в нестандартной конфигурации, а также КНС с резервуаром диаметром от 1400 до 3000 мм – по запросу.**

**Корпус комплектной канализационной насосной станции высотой до 5000 мм. Используется с насосами SEG всех типов.**

В стандартной комплектации включает в себя:

1. Монолитный резервуар из стеклопластика диаметром 1000 мм с теплоизоляцией 500 мм.
2. Крышка из полиэтилена.
3. Напорные трубопроводы и коллектор 2xDN50 из нержавеющей стали AISI304 (один выход DN50 на отметке 1500 мм от дна).
4. Автоматическая трубная муфта для нижнего крепления насосов SEG с направляющими из нержавеющей стали AISI304 – 2 комплекта.
5. Задвижки DN50 – 2 шт.
6. Шаровый обратный клапан DN50 – 2 шт.
7. Подъёмная цепь, нержавеющая сталь – 2 шт.
8. Манжета под подводящий трубопровод DN 110.

**Примечание: отверстие для подводящего трубопровода сверлится по месту.**

9. Кабельный ввод DN 110 (как для силовых кабелей, так и для поплавков).

**Насосы в состав корпуса КНС не входят.**

**Внимание! Корпус КНС отдельно не поставляется – только с насосами и принадлежностями. Для запроса номера продукта насосной станции, включающей насосы и принадлежности, необходимо обратиться в филиал GRUNDFOS. Шкаф управления и реле уровня в состав насосной станции, включающей насосы и принадлежности, не входят и заказываются отдельно.**

**Корпуса КНС в стандартной комплектации**

Группа продукта J4

| Тип продукта              | Высота резервуара, мм | № продукта | EUR     |
|---------------------------|-----------------------|------------|---------|
| PS.G.10.35.D.SS50.A40.SEG | 3500                  | –          | 6819,00 |
| PS.G.10.40.D.SS50.A40.SEG | 4000                  | –          | 7156,00 |
| PS.G.10.45.D.SS50.A40.SEG | 4500                  | –          | 7504,00 |
| PS.G.10.50.D.SS50.A40.SEG | 5000                  | –          | 8118,00 |

**Принадлежности к комплектной канализационной насосной станции Pumping Station 1000 PS**

Поставляются только в составе с корпусом КНС, насосами, принадлежностями. Отдельно не поставляются.

| Тип продукта  | № продукта | EUR    |
|---|------------|--------|
| Вентиляционная труба PE                                   | –          | 183,00 |
| Комплект манжеты для входа DN 160 (для пластиковой трубы) | –          | 225,00 |

**Внимание! Стоимость комплектной КНС в нестандартной конфигурации, а также КНС с резервуаром диаметром от 1400 до 3000 мм – по запросу.**

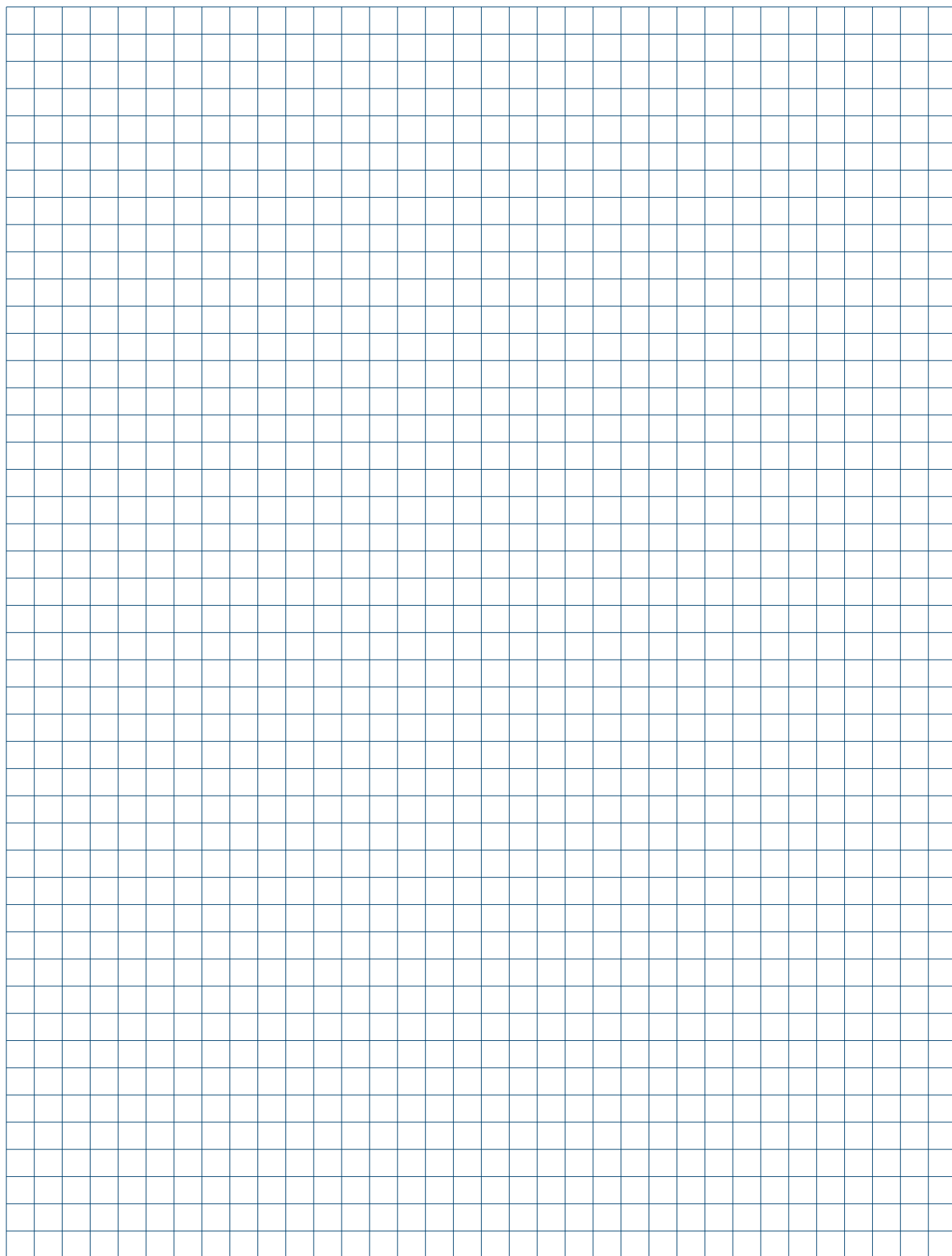

## Комплектные канализационные станции с резервуаром из стеклопластика (диаметр 1400 мм)

› Врезка подводящего трубопровода диаметром 160, 200, 250, 315 мм на месте в соответствии с требованиями заказчика

› Напорные трубопроводы из нержавеющей стали

› Теплоизоляционный слой 1200 мм

› Не требуется фундаментная плита

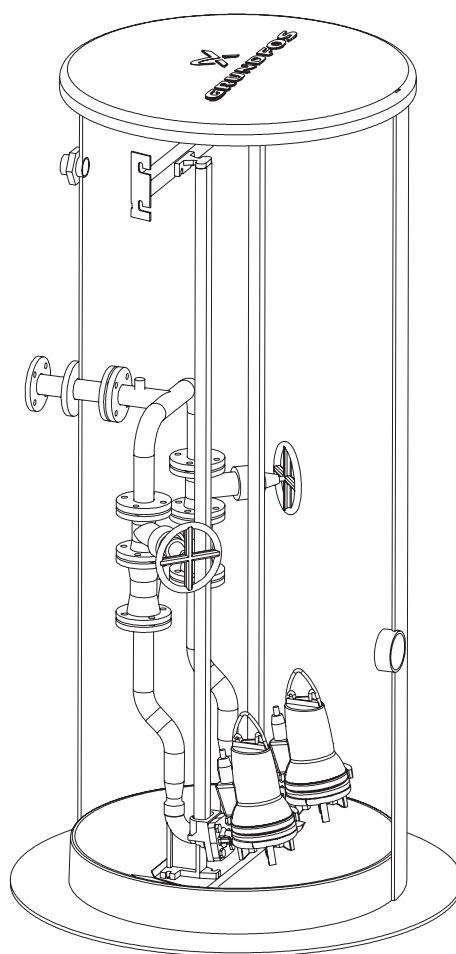

› Комплектная поставка от одного производителя

› Коррозионно-стойкий колодец из армированного стеклопластика, изготовленный методом непрерывной машинной намотки

› Площадка обслуживания

› Лестница

› Вентиляционный патрубок

› В комплекте поплавковые выключатели

› Сферическое дно предотвращает скапливание осадка

## Комплектные канализационные станции с резервуаром из стеклопластика диаметром 1400 мм

1. Монолитный резервуар из стеклопластика диаметром 1400 мм с теплоизоляцией 1200 мм.
2. Крышка из стеклопластика.
3. Лестница, алюминий.
4. Площадка обслуживания, алюминий.
5. Напорные трубопроводы и коллектор DN50 или DN80 из нержавеющей стали AISI304 (один выход DN50 или DN80 на отметке 1700 мм от крышки).
6. Автоматическая трубная муфта для нижнего крепления насосов DN50 или DN80 с направляющими из нержавеющей стали AISI304 – 2 комплекта.
7. Задвижки DN50 или DN80 – 2 шт.
8. Шаровый обратный клапан DN50 или DN80 – 2 шт.
9. Подъёмная цепь, нержавеющая сталь – 2 шт.
10. Поплавковые выключатели – 4 шт. с кронштейном для крепления.
11. Кабельный ввод DN 75 (для силовых кабелей и поплавковых выключателей).

**Насосы в состав корпуса КНС не входят.**

**Внимание! Корпус КНС отдельно не поставляется – только с насосами и принадлежностями. Для запроса номера продукта насосной станции, включающей корпус КНС + насосы + принадлежности, необходимо обратиться в филиал GRUNDFOS. Шкаф управления в состав насосной станции, включающей насосы и принадлежности, не входит и заказывается отдельно.**

### Корпуса КНС в стандартной комплектации с одним напорным патрубком DN50

Используются для насосов SEG всех типов

Группа продукта J4

| Тип продукта              | Высота резервуара, мм | Диаметр | № продукта | EUR      |
|---------------------------|-----------------------|---------|------------|----------|
| PS.G.14.35.D.SS50.A40.SEG | 3500                  | 1400    | –          | 9141,00  |
| PS.G.14.40.D.SS50.A40.SEG | 4000                  | 1400    | –          | 9674,00  |
| PS.G.14.45.D.SS50.A40.SEG | 4500                  | 1400    | –          | 10054,00 |
| PS.G.14.50.D.SS50.A40.SEG | 5000                  | 1400    | –          | 10986,00 |
| PS.G.14.55.D.SS50.A40.SEG | 5500                  | 1400    | –          | 11424,00 |
| PS.G.14.60.D.SS50.A40.SEG | 6000                  | 1400    | –          | 11995,00 |

### Корпуса КНС в стандартной комплектации с одним напорным патрубком DN80

Используются для насосов SLV.65.80, SLV.80.80, SL1.80.80, SE1.80.80 всех типов

Группа продукта J4

| Тип продукта               | Высота резервуара, мм | Диаметр | № продукта | EUR      |
|----------------------------|-----------------------|---------|------------|----------|
| PS.G.14.35.D.SS80.A80.SESL | 3500                  | 1400    | –          | 9958,00  |
| PS.G.14.40.D.SS80.A80.SESL | 4000                  | 1400    | –          | 10492,00 |
| PS.G.14.45.D.SS80.A80.SESL | 4500                  | 1400    | –          | 10873,00 |
| PS.G.14.50.D.SS80.A80.SESL | 5000                  | 1400    | –          | 11918,00 |
| PS.G.14.55.D.SS80.A80.SESL | 5500                  | 1400    | –          | 12280,00 |
| PS.G.14.60.D.SS80.A80.SESL | 6000                  | 1400    | –          | 13840,00 |

### Принадлежности (опции) к комплектной канализационной насосной станции Pumping Station 1400 PS

Поставляются только в составе с корпусом КНС, насосами, принадлежностями. Отдельно не поставляются.

| Тип продукта   |   | № продукта | EUR    |
|--|---|------------|--------|
| Вентиляционная труба PE                                  |   | –          | 183,00 |
| Комплект манжеты для входа DN110 (для пластиковой трубы) | С комплектом крепежа                      | –          | 145,00 |
| Комплект манжеты для входа DN160 (для пластиковой трубы) | С комплектом крепежа                      | –          | 225,00 |
| Комплект манжеты для входа DN200 (для пластиковой трубы) | С комплектом крепежа                      | –          | 271,00 |
| Комплект манжеты для входа DN250 (для пластиковой трубы) | С комплектом крепежа                      | –          | 383,00 |
| Комплект манжеты для входа DN315 (для пластиковой трубы) | С комплектом крепежа                      | –          | 477,00 |
| Конический переходник DN80/DN100                         | Для напорного патрубка, нержавеющая сталь | –          | 496,00 |

**Примечание.** Отверстие под вентиляционную трубу и под подводящую трубу вырезается по месту.

**Внимание! По запросу КНС также могут поставляться в другой конфигурации:**

- высотой от 6000 до 12000 мм;
- с контейнерной решеткой на входе;
- с двумя напорными патрубками;
- с другими отметками расположения напорного патрубка;
- с большей высотой теплоизоляционного слоя и др.

По запросу стоимости КНС в другой конфигурации, а также диаметром от 1800 до 3000 мм просьба обратиться в филиал GRUNDFOS.

## Принадлежности для монтажа насосов DP, SL, SLV, SE, SEV, SEG, APG

### Переносная установка

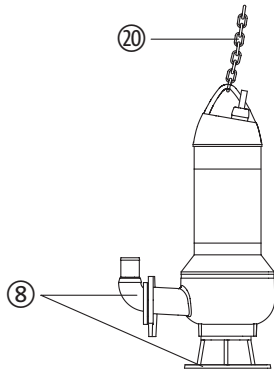

SE1, SEV  
SL1, SLV - 2,2 кВт и больше  
SE/SL 9-30 кВт

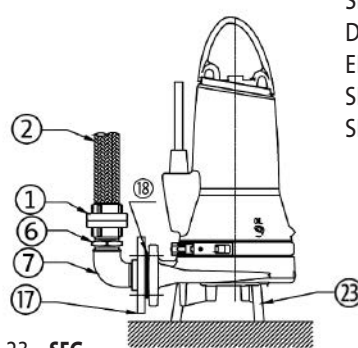

SEG  
DP  
EF  
SL1.50.65 до 1,5 кВт вкл.  
SLV.65.65 до 1,5 кВт вкл.

позиция 23 – SEG

9

### Стационарная установка на автоматической трубной муфте

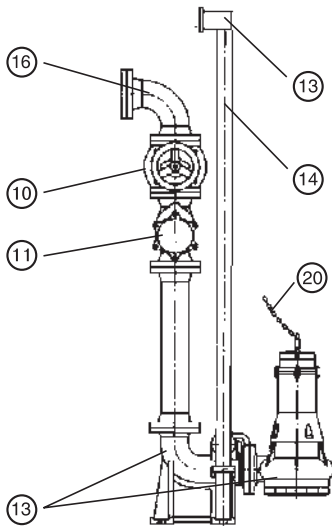

Комплектация с фланцевыми соединениями

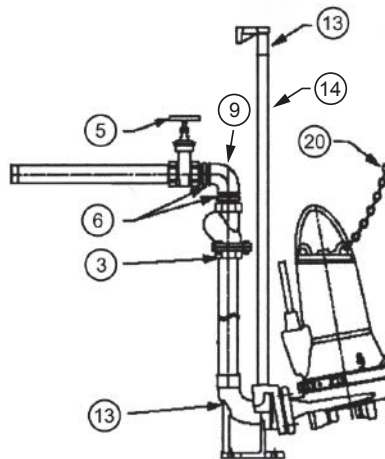

Комплектация с резьбовыми соединениями

SEG  
Unilift AP 35B, AP 50B  
DP 10.50  
EF 30.50

### Сухая вертикальная установка

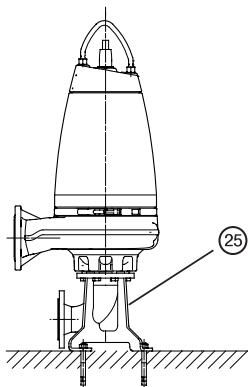

SE1, SE2  
SEV

\* Для насосов SE2 с напорным патрубком DN 250, DN 300 используется плита-основание

### Сухая горизонтальная установка

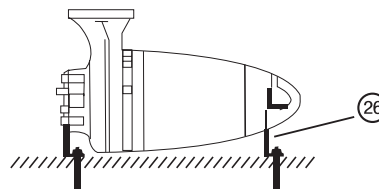

Кроме SE (9-30) кВт



# Принадлежности для дренажных и канализационных насосов

## Принадлежности для монтажа насосов DP, SL, SLV, SE, SEV, SEG, APG

Группа продукта Z

| Тип продукта   | Размер напорного патрубка насоса | Типовой ряд насосов |        |                      |        |          |                     |                     |                     |                     |                     |                     | № продукта            | EUR           |
|--|----------------------------------|---------------------|--------|----------------------|--------|----------|---------------------|---------------------|---------------------|---------------------|---------------------|---------------------|-----------------------|---------------|
|  |                                  | SEG.40              | SEG.50 | DP 10.50<br>EF 30.50 | APC 50 | DP 10.65 | SL1.50.65 < 2,2 кВт | SL1.50.65 > 2,2 кВт | SEL.50.65 > 2,2 кВт | SLV 65.65 < 1,5 кВт | SLV 65.65 > 2,2 кВт | SEV 65.65 > 2,2 кВт |                       |               |
|  |                                  | DN 40               | DN 50  | 2"                   | DN 50  | DN 65    | DN 65               | DN 65               | DN 65               | DN 65               | DN 65               | DN 65               |                       |               |
| <b>1. Муфта Storz для шланга со стороны насоса</b>   | Rp 1 1/2"                        | x                   |        |                      |        |          |                     |                     |                     |                     |                     |                     | 96001977              | <b>28,00</b>  |
|  | Rp 2"                            |                     | x      | x                    | x      |          |                     |                     |                     |                     |                     |                     | 96001982              | <b>34,00</b>  |
| <b>2. Шланг напорный с двумя муфтами Storz, длина 10 м</b>   | Шланг Ø 50 мм                    | x                   | x      | x                    | x      |          |                     |                     |                     |                     |                     |                     | 96001987              | <b>188,00</b> |
| <b>3. Шаровой обратный клапан (чугун) с винтом для удаления воздуха</b>  | Rp 1 1/2"                        | x                   |        |                      |        |          |                     |                     |                     |                     |                     |                     | 96489972 <sup>A</sup> | <b>100,00</b> |
|  | Rp 2"                            | 0                   | x      | x                    | 0      |          |                     |                     |                     |                     |                     |                     | 96002002 <sup>A</sup> | <b>115,00</b> |
|  | Rp 2 1/2"                        |                     |        |                      |        | 0        | 0                   | 0                   | 0                   | 0                   | 0                   | 0                   | 96002003              | <b>188,00</b> |
| <b>4. Задвижка Латунь</b>  | Rp 1 1/2"                        | x                   |        |                      |        |          |                     |                     |                     |                     |                     |                     | 96489973 <sup>A</sup> | <b>48,00</b>  |
|  | Rp 2"                            | 0                   | x      | x                    | 0      |          |                     |                     |                     |                     |                     |                     | 96002005 <sup>A</sup> | <b>46,00</b>  |
|  | Rp 2 1/2"                        |                     | 0      |                      |        | 0        | 0                   | 0                   | 0                   | 0                   | 0                   | 0                   | 96002006              | <b>73,00</b>  |
| <b>5. Задвижка Чугун</b>   | Rp 1 1/2"                        | x                   |        |                      |        |          |                     |                     |                     |                     |                     |                     | 96489977              | <b>128,00</b> |
|  | Rp 2"                            | x                   | x      | x                    | 0      |          |                     |                     |                     |                     |                     |                     | 96489976              | <b>167,00</b> |
| <b>6. Ниппель шестигранный (оцинкованная сталь)</b>  | R 1 1/2"                         | x                   |        |                      |        |          |                     |                     |                     |                     |                     |                     | 96489958 <sup>A</sup> | <b>15,00</b>  |
|  | R 1 1/2" (нерж. сталь)           | x                   |        |                      |        |          |                     |                     |                     |                     |                     |                     | 91077981              | <b>24,00</b>  |
|  | R 2"                             | 0                   | x      | x                    | 0      |          |                     |                     |                     |                     |                     |                     | 96001993              | <b>14,00</b>  |
|  | R 2 1/2"                         |                     | 0      |                      |        | 0        | 0                   | 0                   | 0                   | 0                   | 0                   | 0                   | 96001994              | <b>30,00</b>  |
| <b>7. Колено 90° из оцинков. стали (внутр. резьба/наружн. резьба)</b>  | Rp 1 1/2" / R 1 1/2"             | x                   |        |                      |        |          |                     |                     |                     |                     |                     |                     | 96001979              | <b>19,00</b>  |
|  | Rp 2" × R 2"                     | 0                   | x      | 0                    | 0      |          |                     |                     |                     |                     |                     |                     | 96001980              | <b>21,00</b>  |
|  | Rp 2 1/2" × R 2 1/2"             |                     | 0      |                      |        | 0        | 0                   | 0                   | 0                   | 0                   | 0                   | 0                   | 96001981              | <b>55,00</b>  |
| <b>8. Кольцевое основание с коленом 90°, штуцером для шланга (вкл. гайки, болты, прокладки, анкерные болты). Чугун с эпоксидным покрытием</b>        | DN 65 / DN 65 / 2 1/2"           |                     |        |                      |        |          |                     | x                   | x                   |                     |                     |                     | 96102253              | <b>139,00</b> |
|  | DN 80 / DN 65 / 2 1/2"           |                     |        |                      |        |          |                     |                     |                     |                     | x                   | x                   | 96102439              | <b>123,00</b> |
| <b>8. Кольцевое основание с коленом 90°, штуцером с внешней резьбой (вкл. гайки, болты, прокладки, анкерные болты). Чугун с эпоксидным покрытием</b> | DN 65 / DN 65 / R 2 1/2"         |                     |        |                      |        |          |                     | x                   | x                   |                     |                     |                     | 96102379              | <b>123,00</b> |
|  | DN 80 / DN 65 / R 2 1/2"         |                     |        |                      |        |          |                     |                     |                     |                     | x                   | x                   | 96102440              | <b>123,00</b> |
| <b>9. Колено 90°, оцинков. сталь (внутр. резьба с 2-х сторон)</b>  | Rp 1 1/2"                        | x                   |        |                      |        |          |                     |                     |                     |                     |                     |                     | 96489956              | <b>22,00</b>  |
|  | Rp 1 1/2" (нерж. сталь)          | x                   |        |                      |        |          |                     |                     |                     |                     |                     |                     | 91076759              | <b>28,00</b>  |
|  | Rp 2"                            | 0                   | x      | x                    | 0      |          |                     |                     |                     |                     |                     |                     | 96001990              | <b>28,00</b>  |
|  | Rp 2 1/2"                        |                     | 0      |                      |        | 0        | 0                   | 0                   | 0                   | 0                   | 0                   | 0                   | 96001991              | <b>38,00</b>  |
| <b>10. Фланцевая клиновая задвижка. Чугун с эпоксидным покрытием</b>   | DN 50                            | 0                   | x      |                      | x      |          |                     |                     |                     |                     |                     |                     | 96489975              | <b>139,00</b> |
|  | DN 65                            | 0                   | 0      |                      |        | x        | x                   | x                   | x                   | x                   | x                   | x                   | 96002010              | <b>171,00</b> |

x – обязательное применение

0 – возможное применение

<sup>A</sup> – поддерживается складской запас готового продукта; <sup>B</sup> – поддерживается складской запас компонентов для сборки продукта.

Цены указаны на условиях «склад-Москва» без НДС.  
Рекомендованные розничные цены с 01.03.2020.

Информация, размещенная в Прайс-листе, не является публичной офертой.

# Принадлежности для дренажных и канализационных насосов

Принадлежности для монтажа насосов DP, SL, SLV, SE, SEV, SEG, APG

Группа продукта Z

| Тип продукта   | Размер напорного патрубка насоса   | Типовой ряд насосов |        |                      |        |          |                     |                     |                     |                     |                     | № продукта | EUR                   |                     |
|--|--|---------------------|--------|----------------------|--------|----------|---------------------|---------------------|---------------------|---------------------|---------------------|------------|-----------------------|---------------------|
|  |  | SEC.40              | SEC.50 | DP 10.50<br>EF 30.50 | APG 50 | DP 10.65 | SL1.50.65 < 2,2 кВт | SL1.50.65 > 2,2 кВт | SE1.50.65 > 2,2 кВт | SLV 65.65 < 1,5 кВт | SLV 65.65 > 2,2 кВт |            |                       | SEV 65.65 > 2,2 кВт |
| <b>11. Шаровой обратный клапан Чугун с эпоксидным покрытием</b>  | DN 50  | 0                   | 0      | x                    |        |          |                     |                     |                     |                     |                     |            | 96116551              | <b>198,00</b>       |
|  | DN 65  |                     |        |                      |        | x        | x                   | x                   | x                   | x                   | x                   | x          | 96002008              | <b>210,00</b>       |
| <b>11. Обратный клапан пластинчатый с возможностью проточки</b>  | DN 50  | 0                   | 0      | x                    |        |          |                     |                     |                     |                     |                     |            | 91075542              | <b>192,00</b>       |
|  | DN 65  |                     |        |                      |        | x        | x                   | x                   | x                   | x                   | x                   |            | 91075543              | <b>229,00</b>       |
| <b>11. Обратный клапан створчатый со свободным концом для крепления грузика. Чугун с эпоксидным покрытием</b>  | DN 65  |                     |        |                      |        | x        | x                   | x                   | x                   | x                   | x                   | x          | 96116510              | <b>428,00</b>       |
| <b>12. Грузик для створчатого обратного клапана Сталь с эпоксидным покрытием</b>   | DN 65 и DN 80  |                     |        |                      |        | x        | x                   | x                   | x                   | x                   | x                   |            | 96116533              | <b>83,00</b>        |
| <b>13. Система автоматической трубно муфты, включая болты, гайки, прокладку, колено-основание, верхнее крепление направляющих. Чугун с эпоксидным покрытием.</b> | Размеры фланцев  | Направл. трубы      |        |                      |        |          |                     |                     |                     |                     |                     |            |                       |                     |
|  | DN40/ Rp 1 1/2"  | 1"                  | x      |                      |        |          |                     |                     |                     |                     |                     |            | 96076063 <sup>A</sup> | <b>135,00</b>       |
|  | DN50/ Rp 2"  | 1"                  |        | x                    |        |          |                     |                     |                     |                     |                     |            | 97695874              | <b>190,00</b>       |
|  | Rp 2"/Rp 2"  | 1"                  |        |                      | x      |          |                     |                     |                     |                     |                     |            | 97644486 <sup>A</sup> | <b>180,00</b>       |
|  | DN 50/DN 50  | 1 1/2"              |        |                      |        | x        |                     |                     |                     |                     |                     |            | 96005353              | <b>264,00</b>       |
|  | DN 65/DN 65  | 1 1/2"              |        |                      |        |          | x                   | x                   | x                   | x                   | x                   | x          | 96090992 <sup>A</sup> | <b>269,00</b>       |
|  | DN 80/DN 65  | 1 1/2"              |        |                      |        |          |                     | 0                   | 0                   | 0                   | 0                   | 0          | 96102238              | <b>303,00</b>       |
|  | DN65/ DN65 (нерж. ст. 1.4408)  | 1 1/2"              |        |                      |        | x        | x                   | x                   | x                   | x                   | x                   | 96825104   | <b>509,00</b>         |                     |
| <b>13.1 Промежуточный кронштейн (при длине направляющих более 6 м)</b>   | IGRH DN 40   | 3/4" - 1"           | x      | x                    | x      |          |                     |                     |                     |                     |                     |            | 96887609 <sup>A</sup> | <b>100,00</b>       |
|  | IGRH DN 65   | 1 1/2"              |        |                      |        |          | x                   | x                   | x                   | x                   | x                   | x          | 96825119              | <b>75,00</b>        |
| <b>14. Направляющие трубы, 2 шт. комплект, оцинкованная сталь</b>  | 1" 3 м   |                     | x      | x                    | x      |          |                     |                     |                     |                     |                     |            | 91070761              | <b>52,00</b>        |
|  | 1" 6 м   |                     | x      | x                    | x      |          |                     |                     |                     |                     |                     |            | 91070764              | <b>103,00</b>       |
|  | 1 1/2" 3 м (для авт. муфты DN 50 / DN 50, DN 65 / DN 65, DN 80 / DN 65, DN 80 / DN 80) |                     |        |                      |        | x        | x                   | x                   | x                   | x                   | x                   | x          | 91070762 <sup>A</sup> | <b>78,00</b>        |
|  | 1 1/2" 6 м (для авт. муфты DN 50 / DN 50, DN 65 / DN 65, DN 80 / DN 65, DN 80 / DN 80) |                     |        |                      |        | x        | x                   | x                   | x                   | x                   | x                   | x          | 91070765              | <b>158,00</b>       |
| <b>14. Направляющие трубы, 2 шт. комплект, нержавеющая сталь 1.4301</b>  | 1" 3 м   |                     | x      | x                    |        |          |                     |                     |                     |                     |                     |            | 98387705              | <b>292,00</b>       |
|  | 1" 6 м   |                     | x      | x                    |        |          |                     |                     |                     |                     |                     |            | 98387707              | <b>532,00</b>       |
|  | 1 1/2" 3 м (для авт. муфты DN 50 / DN 50, DN 65 / DN 65, DN 80 / DN 65, DN 80 / DN 80) |                     |        |                      |        | x        | x                   | x                   | x                   | x                   | x                   | x          | 98387708              | <b>426,00</b>       |
|  | 1 1/2" 6 м (для авт. муфты DN 50 / DN 50, DN 65 / DN 65, DN 80 / DN 65, DN 80 / DN 80) |                     |        |                      |        | x        | x                   | x                   | x                   | x                   | x                   | x          | 98387710              | <b>705,00</b>       |
| <b>15. Коллектор фланцевый, оцинк. сталь</b>   | 3 x DN 65  |                     |        |                      |        | x        | x                   | x                   | x                   | x                   | x                   | x          | 96003619              | <b>360,00</b>       |
|  | DN 65/65/80  |                     |        |                      |        | x        | x                   | x                   | x                   | x                   | x                   | x          | 96003620              | <b>411,00</b>       |

x – обязательное применение  
0 – возможное применение

<sup>A</sup> – поддерживается складской запас готового продукта; <sup>B</sup> – поддерживается складской запас компонентов для сборки продукта.

Цены указаны на условиях «склад-Москва» без НДС.  
Рекомендованные розничные цены с 01.03.2020.

# Принадлежности для дренажных и канализационных насосов

## Принадлежности для монтажа насосов DP, SL, SLV, SE, SEV, SEG, APG

Группа продукта Z

| Тип продукта   | Размер напорного патрубка насоса  | Типовой ряд насосов |        |                      |                        |          |                     |                     |                     |                     |                     | № продукта | EUR |                       |               |
|--|---|---------------------|--------|----------------------|------------------------|----------|---------------------|---------------------|---------------------|---------------------|---------------------|------------|-----|-----------------------|---------------|
|  |   | SEG.40              | SEG.50 | DP 10.50<br>EF 30.50 | APG 50.65<br>APG 50.92 | DP 10.65 | SL1.50.65 < 2,2 кВт | SL1.50.65 > 2,2 кВт | SE1.50.65 > 2,2 кВт | SLV 65.65 < 1,5 кВт | SLV 65.65 > 2,2 кВт |            |     | SEV 65.65 > 2,2 кВт   |               |
| <b>16. Колено фланцевое 90°, PN 10. Чугун с лакокрасочным покрытием</b>                              | DN 50   |                     | x      |                      | x                      |          |                     |                     |                     |                     |                     |            |     | 96489957              | <b>259,00</b> |
|  | DN 65   |                     |        |                      |                        | x        | x                   | x                   | x                   | x                   | x                   | x          | x   | 96003616              | <b>143,00</b> |
| <b>16. Колено фланцевое 90°, PN 10. Нерж. сталь</b>  | DN 80   |                     |        |                      |                        |          | 0                   | 0                   | 0                   | 0                   | 0                   | 0          | 0   | 96003617              | <b>196,00</b> |
| <b>17. Резьбовой фланец, оцинков. сталь (для перехода с фланцевого соединения на резьбовое)</b>      | DN 40, Rp 1 1/2"  | x                   |        |                      |                        |          |                     |                     |                     |                     |                     |            |     | 96489959              | <b>25,00</b>  |
|  | DN 40, Rp 1 1/2" (нерж. сталь)  | x                   |        |                      |                        |          |                     |                     |                     |                     |                     |            |     | 001D7618              | <b>79,00</b>  |
|  | DN 50, Rp 2"  |                     | x      | x                    | x                      |          |                     |                     |                     |                     |                     |            |     | 96004451              | <b>26,00</b>  |
| <b>18. Монтажный комплект (болты, гайки из оцинкованной стали, 1 прокладка)</b>                      | 4 шт. M16 × 65 мм, DN 40  | x                   |        |                      |                        |          |                     |                     |                     |                     |                     |            |     | 96001996              | <b>38,00</b>  |
|  | 4 шт. M16 × 65 мм, DN 50  | 0                   | x      |                      | x                      |          |                     |                     |                     |                     |                     |            |     | 96489970              | <b>37,00</b>  |
|  | 4 шт. M16 × 65 мм, DN 65  |                     | 0      |                      |                        | x        | x                   | x                   | x                   | x                   | x                   | x          | x   | 96004452              | <b>20,00</b>  |
|  | 8 шт. M16 × 65 мм, DN 80  |                     |        |                      |                        |          | x                   | x                   | x                   | x                   | x                   | x          | x   | 96001998              | <b>24,00</b>  |
| <b>19. Прокладка</b>   | DN 65   |                     |        |                      |                        |          | x                   | x                   | x                   | x                   | x                   | x          | x   | 96001999              | <b>33,00</b>  |
|  | DN 65   |                     |        |                      |                        |          | x                   | x                   | x                   | x                   | x                   | x          | x   | 96002000              | <b>7,00</b>   |
| <b>20. Подъемная цепь с карабином. Нерж. сталь. До 320 кг</b>  | 3 м   | x                   | x      | x                    | x                      | x        | x                   | x                   | x                   | x                   | x                   | x          | x   | 96002000 <sup>A</sup> | <b>60,00</b>  |
|  | 4 м   | x                   | x      | x                    | x                      | x        | x                   | x                   | x                   | x                   | x                   | x          | x   | 98989666              | <b>73,00</b>  |
|  | 6 м   | x                   | x      | x                    | x                      | x        | x                   | x                   | x                   | x                   | x                   | x          | x   | 98989668 <sup>A</sup> | <b>90,00</b>  |
|  | 8 м   | x                   | x      | x                    | x                      | x        | x                   | x                   | x                   | x                   | x                   | x          | x   | 98989670              | <b>117,00</b> |
|  | 10 м  | x                   | x      | x                    | x                      | x        | x                   | x                   | x                   | x                   | x                   | x          | x   | 98989672 <sup>A</sup> | <b>141,00</b> |
| <b>21. Надводная автоматическая трубная муфта</b>  | 1 1/2"  | x                   |        |                      |                        |          |                     |                     |                     |                     |                     |            |     | 96076089              | <b>182,00</b> |
|  | 2"  |                     | 0      | x                    |                        |          |                     |                     |                     |                     |                     |            |     | 96004445              | <b>149,00</b> |
| <b>22. Защитный чехол кабеля (защита от воздействия неф)</b>   | 5 м × 1"  | x                   | x      | x                    | x                      | x        | x                   | x                   | x                   | x                   | x                   | x          | x   | 98461128 <sup>A</sup> | <b>146,00</b> |
| <b>22. Комплект для защиты кабеля 4 x 1,5 + 3 x 1 мм<sup>2</sup></b>                                 | Накидная гайка нерж. сталь, шланг PVC 10 м, хомут   | x                   | x      | x                    | x                      | x        | x                   | x                   | x                   | x                   | x                   | x          | x   | 99357218              | <b>131,00</b> |
| <b>23. Опоры для переносного исполнения SEG (нерж. сталь)</b>  |   | x                   | x      |                      |                        |          |                     |                     |                     |                     |                     |            |     | 96076196 <sup>A</sup> | <b>66,00</b>  |
| <b>24. Переходник для монтажа насоса SEG на авт. трубной муфте от насоса APG (до APG 50.31 вкл.)</b> | Применяется при поставке насоса SEG взамен ранее установленного APG                           | x                   |        |                      |                        |          |                     |                     |                     |                     |                     |            |     | 96578891              | <b>230,00</b> |
| <b>25. Основание с коленом 90° для вертикального «сухого» монтажа. Оцинкованная сталь</b>            | DN 65 всасыв. патрубка  |                     |        |                      |                        |          |                     |                     |                     | x                   |                     |            |     | 96102257              | <b>415,00</b> |
|  | DN 80 всасыв. патрубка  |                     |        |                      |                        |          |                     |                     |                     |                     |                     |            | x   | 96102258              | <b>554,00</b> |
| <b>26. Опоры для горизонтального «сухого» монтажа. Оцинкованная сталь</b>                            | DN 65 всасывающего патрубка; 2,2 - 3 кВт, 2-полюсный  |                     |        |                      |                        |          |                     |                     |                     | x                   |                     |            |     | 96102261              | <b>201,00</b> |
|  | DN 65 всасывающего патрубка; 4 кВт, 2-полюсный  |                     |        |                      |                        |          |                     |                     |                     | x                   |                     |            |     | 96102262              | <b>202,00</b> |
|  | DN 80; 2,2 - 3 кВт, 2-полюсный  |                     |        |                      |                        |          |                     |                     |                     |                     |                     | x          |     | 96101912              | <b>204,00</b> |
|  | DN 80 всасывающего патрубка; 4 - 7,5 кВт, 2-полюсный  |                     |        |                      |                        |          |                     |                     |                     |                     |                     | x          |     | 96102200              | <b>206,00</b> |
| <b>Розетка тип СЕЕ, 3-фазная переносная (кабельная)</b>  | 16А, IP44<br>Только для DP10...A.2.50B, EF30...A.2.50B, SL1.50...A.2.50B, SLV.65.65...A.2.50B |                     |        | x                    |                        | x        | x                   |                     |                     |                     | x                   |            |     | 98915235              | <b>11,00</b>  |
| <b>Розетка тип СЕЕ, 3-фазная стационарная для настенного крепления</b>                               | (3-фазные, с полупроводниковым выключателем)  |                     |        | x                    |                        | x        | x                   |                     |                     |                     | x                   |            |     | 98915236              | <b>11,00</b>  |

x – обязательное применение  
0 – возможное применение

<sup>A</sup> – поддерживается складской запас готового продукта; <sup>B</sup> – поддерживается складской запас компонентов для сборки продукта.

Цены указаны на условиях «склад-Москва» без НДС.  
Рекомендованные розничные цены с 01.03.2020.

Информация, размещенная в Прайс-листе, не является публичной офертой.

# Принадлежности для дренажных и канализационных насосов

Принадлежности для монтажа насосов SL, SLV, SE, SEV до 11 кВт

Группа продукта Z

| Тип продукта   |   | Типовой ряд насосов                 |           |           |           |           |           |           |           |            |            |             |             |            |            |             |             | № продукта | EUR |             |             |        |          |              |                       |                       |                |
|--|---|-------------------------------------|-----------|-----------|-----------|-----------|-----------|-----------|-----------|------------|------------|-------------|-------------|------------|------------|-------------|-------------|------------|-----|-------------|-------------|--------|----------|--------------|-----------------------|-----------------------|----------------|
|  |   | SL1.50.80                           | SE1.50.80 | SLV 65.80 | SEV 65.80 | SL1.80.80 | SE1.80.80 | SLV 80.80 | SEV 80.80 | SLV 80.100 | SEV 80.100 | SLV 100.100 | SEV 100.100 | SL1.80.100 | SE1.80.100 | SL1.100.100 | SE1.100.100 |            |     | SL1.100.150 | SE1.100.150 |        |          |              |                       |                       |                |
|  |   | Размер всасывающего патрубка насоса | DN 65     | DN 65     | DN 80     | DN 80     | DN 100    | DN 100    | DN 80     | DN 80      | DN 80      | DN 80       | DN 100      | DN 100     | DN 100     | DN 100      | DN 100      |            |     | DN 100      | DN 150      | DN 150 | DN 150   | DN 150       |                       |                       |                |
| <b>1. Муфта Storz для шланга со стороны насоса</b>   | Rp 3" для шланга 3"                     | x                                   | x         | x         | x         | x         | x         | x         | x         |            |            |             |             |            |            |             |             |            |     |             |             |        | 96001984 | <b>42,00</b> |                       |                       |                |
|  | Rp 4" для шланга 4"                     |                                     |           |           |           |           |           |           |           |            |            |             |             |            |            |             |             |            |     |             |             |        |          | 96005252     | <b>64,00</b>          |                       |                |
|  | Rp 6" для шланга 6"                     |                                     |           |           |           |           |           |           |           |            |            |             |             |            |            |             |             |            |     |             |             |        |          | 96005253     | <b>166,00</b>         |                       |                |
| <b>2. Шланг напорный с двумя муфтами Storz, длина 10 м</b>   | Шланг 3", Storz 3"                      | x                                   | x         | x         | x         | x         | x         | x         | x         |            |            |             |             |            |            |             |             |            |     |             |             |        |          | 96001989     | <b>236,00</b>         |                       |                |
|  | Шланг 4", Storz 4"                      |                                     |           |           |           |           |           |           |           |            |            |             |             |            |            |             |             |            |     |             |             |        |          |              | 96005255              | <b>371,00</b>         |                |
|  | Шланг 6", Storz 6"                      |                                     |           |           |           |           |           |           |           |            |            |             |             |            |            |             |             |            |     |             |             |        |          |              | 96005256              | <b>501,00</b>         |                |
| <b>2. Шланг напорный с двумя муфтами Storz, длина 20 м</b>   | Шланг 3", Storz 3"                      | x                                   | x         | x         | x         | x         | x         | x         | x         |            |            |             |             |            |            |             |             |            |     |             |             |        |          |              | 96005259              | <b>286,00</b>         |                |
|  | Шланг 4", Storz 4"                      |                                     |           |           |           |           |           |           |           |            |            |             |             |            |            |             |             |            |     |             |             |        |          |              |                       | 96005260              | <b>433,00</b>  |
|  | Шланг 6", Storz 6"                      |                                     |           |           |           |           |           |           |           |            |            |             |             |            |            |             |             |            |     |             |             |        |          |              |                       | 96005261              | <b>834,00</b>  |
| <b>3. Шаровой обратный клапан (чугун) с винтом для удаления воздуха</b>  | Rp 3"                                   | 0                                   | 0         | 0         | 0         | 0         | 0         | 0         | 0         |            |            |             |             |            |            |             |             |            |     |             |             |        |          |              | 96002004              | <b>374,00</b>         |                |
| <b>4. Задвижка Латунь</b>  | R / Rp 3"                               |                                     |           |           | 0         | 0         | 0         | 0         | 0         |            |            |             |             |            |            |             |             |            |     |             |             |        |          |              | 96002007              | <b>88,00</b>          |                |
| <b>6. Ниппель шестигранный (оцинкованная сталь)</b>  | R / Rp 3"                               |                                     |           |           |           | 0         | 0         | 0         | 0         |            |            |             |             |            |            |             |             |            |     |             |             |        |          |              | 96001995              | <b>43,00</b>          |                |
|  | R 4"                                    |                                     |           |           |           |           |           |           |           |            |            |             |             |            |            |             |             |            |     |             |             |        |          |              |                       | 96006566              | <b>171,00</b>  |
| <b>8. Кольцевое основание с коленом 90°, штуцером для шланга (вкл. гайки, болты, прокладки). Чугун с эпоксидным покрытием или оцинкованная сталь</b> | Всас. патрубок/напорный патрубок/колено |                                     |           |           |           |           |           |           |           |            |            |             |             |            |            |             |             |            |     |             |             |        |          |              |                       |                       |                |
|  | DN 65 вс./DN 80/3"                      | x                                   | x         |           |           |           |           |           |           |            |            |             |             |            |            |             |             |            |     |             |             |        |          |              | 96102378              | <b>135,00</b>         |                |
|  | DN 80 вс./ DN 80/3"                     |                                     |           | x         | x         |           |           |           | x         | x          |            |             |             |            |            |             |             |            |     |             |             |        |          |              | 96102254              | <b>149,00</b>         |                |
|  | DN 80 вс./ DN100/4"                     |                                     |           |           |           |           |           |           |           |            | x          | x           |             |            |            |             |             |            |     |             |             |        |          |              | 96943236              | <b>180,00</b>         |                |
|  | DN 100 вс./ DN80/3"                     |                                     |           |           |           |           |           | x         | x         |            |            |             |             |            |            |             |             |            |     |             |             |        |          |              | 96102313              | <b>160,00</b>         |                |
|  | DN 100 вс./ DN 100/4"                   |                                     |           |           |           |           |           |           |           |            |            |             | x           | x          | x          | x           |             |            |     |             |             |        |          |              | 96102255              | <b>185,00</b>         |                |
|  | DN 150 вс./ DN 100/4", оцинков. сталь   |                                     |           |           |           |           |           |           |           |            |            |             |             |            |            |             |             |            |     |             |             |        | x        | x            | 96102314              | <b>848,00</b>         |                |
| DN150/ DN150/6", оцинков. сталь  |   |                                     |           |           |           |           |           |           |           |            |            |             |             |            |            |             |             |            |     |             |             |        |          |              | 96102256              | <b>1006,00</b>        |                |
| <b>8. Кольцевое основание с коленом 90°, штуцером с внешней резьбой (вкл. гайки, болты, прокладки). Чугун с эпоксидным покрытием</b>                 | DN 65 вс./DN 80/R 3"                    | x                                   | x         |           |           |           |           |           |           |            |            |             |             |            |            |             |             |            |     |             |             |        |          |              | 96102380              | <b>135,00</b>         |                |
|  | DN 80 вс./DN 80/R 3"                    |                                     |           | x         | x         |           |           |           | x         | x          |            |             |             |            |            |             |             |            |     |             |             |        |          |              | 96102381              | <b>132,00</b>         |                |
|  | DN 80 вс./DN 100/R 4"                   |                                     |           |           |           |           |           |           |           |            | x          | x           |             |            |            |             |             |            |     |             |             |        |          |              | 96943237              | <b>163,00</b>         |                |
|  | DN 100 вс./DN 80/R 3"                   |                                     |           |           |           |           |           | x         | x         |            |            |             |             |            |            |             |             |            |     |             |             |        |          |              | 96102382              | <b>141,00</b>         |                |
|  | DN 100 вс./DN 100/R 4"                  |                                     |           |           |           |           |           |           |           |            |            |             | x           | x          | x          | x           |             |            |     |             |             |        |          |              | 96102383              | <b>163,00</b>         |                |
|  | DN 150 вс./DN 100/R 4"                  |                                     |           |           |           |           |           |           |           |            |            |             |             |            |            |             |             |            |     |             |             |        |          |              |                       | 96102384              | <b>774,00</b>  |
|  | DN150 вс./DN150/R 6"                    |                                     |           |           |           |           |           |           |           |            |            |             |             |            |            |             |             |            |     |             |             |        |          |              |                       | 96102385              | <b>1057,00</b> |
| <b>9. Колено 90°, оцинков. сталь (внутр. резьба с 2-х сторон)</b>  | Rp 3"                                   | 0                                   | 0         | 0         | 0         | 0         | 0         | 0         | 0         |            |            |             |             |            |            |             |             |            |     |             |             |        |          |              | 96001992              | <b>52,00</b>          |                |
| <b>10. Фланцевая клиновая задвижка. Чугун с эпоксидным покрытием</b>   | DN 80                                   | x                                   | x         | x         | x         | x         | x         | x         | x         |            |            |             |             |            |            |             |             |            |     |             |             |        |          |              | 96002011 <sup>A</sup> | <b>191,00</b>         |                |
|  | DN 100                                  |                                     |           |           |           |           |           |           |           |            |            | x           | x           | x          | x          | x           | x           | x          |     |             |             |        |          |              | 96002012 <sup>A</sup> | <b>227,00</b>         |                |
|  | DN 150                                  |                                     |           |           |           |           |           |           |           |            |            |             |             |            |            |             |             |            |     |             |             |        |          |              |                       | 96003427              | <b>375,00</b>  |
|  | DN 200                                  |                                     |           |           |           |           |           |           |           |            |            |             |             |            |            |             |             |            |     |             |             |        |          |              |                       | 96003840              | <b>635,00</b>  |
| <b>11. Шаровой обратный клапан. Чугун с эпоксидным покрытием</b>   | DN 80                                   | x                                   | x         | x         | x         | x         | x         | x         | x         |            |            |             |             |            |            |             |             |            |     |             |             |        |          |              |                       | 96002009 <sup>A</sup> | <b>251,00</b>  |
|  | DN 100                                  |                                     |           |           |           |           |           |           |           |            |            |             |             |            |            |             |             |            |     |             |             |        |          |              |                       | 96002085              | <b>345,00</b>  |
|  | DN 150                                  |                                     |           |           |           |           |           |           |           |            |            |             |             |            |            |             |             |            |     |             |             |        |          |              |                       | 96003423              | <b>767,00</b>  |
|  | DN 200                                  |                                     |           |           |           |           |           |           |           |            |            |             |             |            |            |             |             |            |     |             |             |        |          |              |                       | 96003839              | <b>1187,00</b> |

x – обязательное применение  
0 – возможное применение

<sup>A</sup> – поддерживается складской запас готового продукта; <sup>B</sup> – поддерживается складской запас компонентов для сборки продукта.

Цены указаны на условиях «склад-Москва» без НДС.  
Рекомендованные розничные цены с 01.03.2020.

# Принадлежности для дренажных и канализационных насосов

## Принадлежности для монтажа насосов SL, SLV, SE, SEV до 11 кВт

Группа продукта Z

| Тип продукта  | Размер всасывающего патрубка насоса  | Типовой ряд насосов |           |           |           |           |           |           |           |            |            |             |             |            |            | № продукта | EUR |             |             |             |             |                       |         |
|---|--|---------------------|-----------|-----------|-----------|-----------|-----------|-----------|-----------|------------|------------|-------------|-------------|------------|------------|------------|-----|-------------|-------------|-------------|-------------|-----------------------|---------|
|   |  | SL1.50.80           | SE1.50.80 | SLV 65.80 | SEV 65.80 | SL1.80.80 | SE1.80.80 | SLV 80.80 | SEV 80.80 | SLV 80.100 | SEV 80.100 | SLV 100.100 | SEV 100.100 | SL1.80.100 | SE1.80.100 |            |     | SL1.100.100 | SE1.100.100 | SL1.100.150 | SE1.100.150 |                       |         |
|   |  | DN 65               | DN 65     | DN 80     | DN 80     | DN 100    | DN 100    | DN 80     | DN 80     | DN 80      | DN 80      | DN 100      | DN 100      | DN 100     | DN 100     |            |     | DN 100      | DN 100      | DN 150      | DN 150      | DN 150                | DN 150  |
| 11. Обратный клапан пластинчатый с возможностью продувки  | DN 80  | x                   | x         | x         | x         | x         | x         | x         | x         |            |            |             |             |            |            |            |     |             |             |             |             | 96003826              | 264,00  |
|   | DN 100   |                     |           |           |           |           |           |           |           |            | x          | x           | x           | x          | x          | x          | x   | x           |             |             |             | 96003827              | 350,00  |
| 11. Обратный клапан створчатый со свободным концом для крепления грузика. Чугун с эпоксидным покрытием                      | DN 80  | x                   | x         | x         | x         | x         | x         | x         | x         |            |            |             |             |            |            |            |     |             |             |             |             | 96116511              | 478,00  |
|   | DN 100   |                     |           |           |           |           |           |           |           |            | x          | x           | x           | x          | x          | x          | x   | x           |             |             |             | 96116512              | 576,00  |
|   | DN 150   |                     |           |           |           |           |           |           |           |            |            |             |             |            |            |            |     |             | x           | x           |             | 96116514              | 936,00  |
|   | DN 200   |                     |           |           |           |           |           |           |           |            |            |             |             |            |            |            |     |             | 0           | 0           |             | 96116515              | 1486,00 |
| 12. Грузик для створчатого обратного клапана. Сталь с эпоксидным покрытием  | DN 65 и DN 80  | x                   | x         | x         | x         | x         | x         | x         | x         |            |            |             |             |            |            |            |     |             |             |             |             | 96116533              | 83,00   |
|   | DN 100   |                     |           |           |           |           |           |           |           |            | x          | x           | x           | x          | x          | x          | x   | x           |             |             |             | 96116534              | 83,00   |
|   | DN 150   |                     |           |           |           |           |           |           |           |            |            |             |             |            |            |            |     |             | x           | x           |             | 96116535              | 114,00  |
|   | DN 200   |                     |           |           |           |           |           |           |           |            |            |             |             |            |            |            |     |             | 0           | 0           |             | 96116536              | 119,00  |
| 13. Система автоматической трубной муфты, включая болты, гайки, прокладку, колено-основание, верхнее крепление направляющих | Размеры фланцев  | направл. трубы      |           |           |           |           |           |           |           |            |            |             |             |            |            |            |     |             |             |             |             |                       |         |
|   | DN 80/DN 80 (чугун)  | 1 1/2"              | x         | x         | x         | x         | x         | x         | x         | x          |            |             |             |            |            |            |     |             |             |             |             | 96090993 <sup>A</sup> | 306,00  |
|   | DN 80/DN 80 (нерж. ст.)  | 1 1/2"              | x         | x         | x         | x         | x         | x         | x         | x          |            |             |             |            |            |            |     |             |             |             |             | 96825106              | 669,00  |
|   | DN 100/DN 100 (чугун)  | 2"                  |           |           |           |           |           |           |           |            | x          | x           | x           | x          | x          | x          | x   | x           |             |             |             | 96090994 <sup>A</sup> | 523,00  |
|   | DN 100/DN100 (нерж. ст.)   | 2"                  |           |           |           |           |           |           |           |            | x          | x           | x           | x          | x          | x          | x   | x           |             |             |             | 96825108              | 1062,00 |
|   | DN 100/DN 80 (чугун)   | 2"                  | 0         | 0         | 0         | 0         | 0         | 0         | 0         | 0          |            |             |             |            |            |            |     |             |             |             |             | 96102240              | 574,00  |
|   | DN 150/DN 150 (чугун)  | 2"                  |           |           |           |           |           |           |           |            |            |             |             |            |            |            |     |             | x           | x           |             | 96090995              | 778,00  |
|   | DN 150/DN 100 (чугун)  | 2"                  |           |           |           |           |           |           |           |            |            | 0           | 0           | 0          | 0          | 0          | 0   | 0           | 0           |             |             | 96102241              | 1080,00 |
| 13.1 Промежуточный кронштейн (рекомендуется при длине направляющих более 6 м)   | Для DN 80/DN 80  | x                   | x         | x         | x         | x         | x         | x         | x         |            |            |             |             |            |            |            |     |             |             |             |             | 96825142              | 77,00   |
|   | Для DN 100/DN 100, DN 100/DN 80  |                     |           |           |           |           |           |           |           |            | x          | x           | x           | x          | x          | x          | x   | x           |             |             |             | 96825161              | 88,00   |
|   | Для DN150/DN150, DN150/DN100   |                     |           |           |           |           |           |           |           |            |            |             |             |            |            |            |     |             | x           | x           |             | 96887674              | 131,00  |
| 14. Направляющие трубы, 2 шт. комплект, оцинкованная сталь  | 1 1/2" 3 м (для авт. муфты DN 50/DN 50, DN 65/DN 65, DN 80/DN 65, DN 80/DN 80)   | x                   | x         | x         | x         | x         | x         | x         | x         |            |            |             |             |            |            |            |     |             |             |             |             | 91070762 <sup>A</sup> | 78,00   |
|   | 1 1/2" 6 м (для авт. муфты DN 50/DN 50, DN 65/DN 65, DN 80/DN 65, DN 80/DN 80)   | x                   | x         | x         | x         | x         | x         | x         | x         |            |            |             |             |            |            |            |     |             |             |             |             | 91070765              | 158,00  |
|   | 2" 3 м (для авт. муфты DN 100/DN 80 DN 100/DN 100, DN 150/DN 100, DN 150)        |                     | 0         | 0         | 0         | 0         | 0         | 0         | 0         | x          | x          | x           | x           | x          | x          | x          | x   | x           | x           | x           |             | 91071175              | 101,00  |
|   | 2" 6 м (для авт. муфты DN 100/DN 80 DN 100/DN 100, DN 150/DN 100, DN 150/DN 150) |                     | 0         | 0         | 0         | 0         | 0         | 0         | 0         | x          | x          | x           | x           | x          | x          | x          | x   | x           | x           | x           |             | 91071176              | 202,00  |

x – обязательное применение  
0 – возможное применение

<sup>A</sup> – поддерживается складской запас готового продукта; <sup>B</sup> – поддерживается складской запас компонентов для сборки продукта.

Цены указаны на условиях «склад-Москва» без НДС.  
Рекомендованные розничные цены с 01.03.2020.

Информация, размещенная в Прайс-листе, не является публичной офертой.

# Принадлежности для дренажных и канализационных насосов

Принадлежности для монтажа насосов SL, SLV, SE, SEV до 11 кВт

Группа продукта Z

| Тип продукта  |  | Типовой ряд насосов |           |           |           |           |           |           |           |            |            |             |             |            |            |             |             | № продукта | EUR |                       |               |               |
|---|--|---------------------|-----------|-----------|-----------|-----------|-----------|-----------|-----------|------------|------------|-------------|-------------|------------|------------|-------------|-------------|------------|-----|-----------------------|---------------|---------------|
|   |  | SL1.50.80           | SE1.50.80 | SLV 65.80 | SEV 65.80 | SL1.80.80 | SE1.80.80 | SLV 80.80 | SEV 80.80 | SLV.80.100 | SEV.80.100 | SLV 100.100 | SEV 100.100 | SL1.80.100 | SE1.80.100 | SL1.100.100 | SE1.100.100 |            |     | SL1.100.150           | SE1.100.150   |               |
|   |  | DN 65               | DN 65     | DN 80     | DN 80     | DN 100    | DN 100    | DN 80     | DN 80     | DN 80      | DN 80      | DN 100      | DN 100      | DN 100     | DN 100     | DN 100      | DN 150      |            |     | DN 150                | DN 150        | DN 150        |
| <b>14. Направляющие трубы, 2 шт. комплект, нержавеющая сталь 1.4301</b>                         | 1 ½" 3 м (для авт. муфты DN 50/DN 50, DN 65/DN 65, DN 80/DN 65, DN 80/DN 80)     | x                   | x         | x         | x         | x         | x         | x         | x         |            |            |             |             |            |            |             |             |            |     | 98387708              | <b>426,00</b> |               |
|   | 1 ½" 6 м (для авт. муфты DN50/DN50, DN 65/DN 65, DN 80/DN 65, DN 80/DN 80)       | x                   | x         | x         | x         | x         | x         | x         | x         |            |            |             |             |            |            |             |             |            |     | 98387710              | <b>705,00</b> |               |
|   | 2" 3 м (для авт. муфты DN 100/DN 80 DN 100/DN 100, DN 150/DN 100, DN 150/DN 150) |                     | 0         | 0         | 0         | 0         | 0         | 0         | 0         | 0          | x          | x           | x           | x          | x          | x           | x           | x          | x   | x                     | 98387723      | <b>466,00</b> |
|   | 2" 6 м (для авт. муфты DN 100/DN 80 DN 100, DN 150/DN 100, DN 150)               |                     | 0         | 0         | 0         | 0         | 0         | 0         | 0         | 0          | x          | x           | x           | x          | x          | x           | x           | x          | x   | x                     | 98387724      | <b>844,00</b> |
| <b>15. Коллектор фланцевый, нерж. сталь 1.4571</b>  | 3 × DN 80  | x                   | x         | x         | x         | x         | x         | x         | x         |            |            |             |             |            |            |             |             |            |     | 91069839              | <b>617,00</b> |               |
|   | DN 80/80/100   | x                   | x         | x         | x         | x         | x         | x         | x         |            |            |             |             |            |            |             |             |            |     | 96003622              | <b>455,00</b> |               |
| <b>16. Колено фланцевое 90°, PN 10. Нерж. сталь</b>   | DN 80  | x                   | x         | x         | x         | x         | x         | x         | x         |            |            |             |             |            |            |             |             |            |     | 96003617              | <b>196,00</b> |               |
|   | DN100  |                     |           |           |           |           |           |           |           | x          | x          | x           | x           | x          | x          | x           | x           |            |     | 96003618              | <b>244,00</b> |               |
| <b>16. Колено фланцевое 90°, PN 10. Чугун с лакокрасочным покрытием</b>                         | DN 150   |                     |           |           |           |           |           |           |           |            |            |             |             |            |            |             |             |            | x   | x                     | 96003715      | <b>269,00</b> |
| <b>17. Резьбовой фланец, оцинков. сталь (для перехода с фланцевого соединения на резьбовое)</b> | DN 80, Rp 3"   | 0                   | 0         | 0         | 0         | 0         | 0         | 0         | 0         |            |            |             |             |            |            |             |             |            |     | 96003054              | <b>58,00</b>  |               |
|   | DN 100, Rp 4"  |                     |           |           |           |           |           |           |           | 0          | 0          | 0           | 0           | 0          | 0          | 0           | 0           |            |     | 96003336              | <b>58,00</b>  |               |
| <b>18. Монтажный комплект (болты, гайки из оцинкованной стали, 1 прокладка)</b>                 | 8 шт. M16 × 65 мм, DN 80   | x                   | x         | x         | x         | x         | x         | x         | x         |            |            |             |             |            |            |             |             |            |     | 96001999              | <b>33,00</b>  |               |
|   | 8 шт. M16 × 65 мм, DN 100  | 0                   | 0         | 0         | 0         | 0         | 0         | 0         | 0         | x          | x          | x           | x           | x          | x          | x           | x           |            |     | 96003823              | <b>36,00</b>  |               |
|   | 8 шт. M20 × 75 мм, DN 150  |                     |           |           |           |           |           |           |           | 0          | 0          | 0           | 0           | 0          | 0          | 0           | 0           | 0          | x   | x                     | 96003605      | <b>90,00</b>  |
|   | 8 шт. M20 × 80 мм, DN 200  |                     |           |           |           |           |           |           |           |            |            |             |             |            |            |             |             |            | 0   | 0                     | 96003837      | <b>63,00</b>  |
| <b>19. Прокладка</b>  | DN 80  | x                   | x         | x         | x         | x         | x         | x         | x         |            |            |             |             |            |            |             |             |            |     | 96002001              | <b>7,00</b>   |               |
|   | DN 100   | 0                   | 0         | 0         | 0         | 0         | 0         | 0         | 0         | x          | x          | x           | x           | x          | x          | x           | x           |            |     | 00ID2590              | <b>7,00</b>   |               |
|   | DN 150   |                     |           |           |           |           |           |           |           |            |            |             |             |            |            |             |             |            | x   | x                     | 96003606      | <b>8,00</b>   |
|   | DN 200   |                     |           |           |           |           |           |           |           |            |            |             |             |            |            |             |             |            | 0   | 0                     | 96003838      | <b>17,00</b>  |
| <b>20. Подъемная цепь с карабином. Нерж. сталь. До 320 кг</b>                                   | 3 м  | x                   | x         | x         | x         | x         | x         | x         | x         | x          | x          | x           | x           | x          | x          | x           | x           | x          | x   | 98989664 <sup>A</sup> | <b>60,00</b>  |               |
|   | 4 м  | x                   | x         | x         | x         | x         | x         | x         | x         | x          | x          | x           | x           | x          | x          | x           | x           | x          | x   | 98989666              | <b>73,00</b>  |               |
|   | 6 м  | x                   | x         | x         | x         | x         | x         | x         | x         | x          | x          | x           | x           | x          | x          | x           | x           | x          | x   | 98989668 <sup>A</sup> | <b>90,00</b>  |               |
|   | 8 м  | x                   | x         | x         | x         | x         | x         | x         | x         | x          | x          | x           | x           | x          | x          | x           | x           | x          | x   | 98989670              | <b>117,00</b> |               |
|   | 10 м   | x                   | x         | x         | x         | x         | x         | x         | x         | x          | x          | x           | x           | x          | x          | x           | x           | x          | x   | 98989672 <sup>A</sup> | <b>141,00</b> |               |
| <b>22. Защитный чехол кабеля (защита от нефтепродуктов)</b>                                     | 5 м × 1"   | x                   | x         | x         | x         | x         | x         | x         | x         | x          | x          | x           | x           | x          | x          | x           | x           | x          | x   | 98461128 <sup>A</sup> | <b>146,00</b> |               |
| <b>22. Комплект для защиты кабеля 4 × 1,5 + 3 × 1 мм<sup>2</sup> (пуск DOL)</b>                 | Накидная гайка нерж. сталь, шланг PVC 10 м, хомут                                | x                   | x         | x         | x         | x         | x         | x         | x         | x          | x          | x           | x           | x          |            |             |             |            |     | 99357218              | <b>131,00</b> |               |

x – обязательное применение  
0 – возможное применение

<sup>A</sup> – поддерживается складской запас готового продукта; <sup>B</sup> – поддерживается складской запас компонентов для сборки продукта.

Цены указаны на условиях «склад-Москва» без НДС.  
Рекомендованные розничные цены с 01.03.2020.

# Принадлежности для дренажных и канализационных насосов

## Принадлежности для монтажа насосов SL, SLV, SE, SEV до 11 кВт

Группа продукта Z

| Тип продукта  |   | Типовой ряд насосов |           |           |           |           |           |           |           |            |            |             |             |            |            | № продукта | EUR    |             |             |             |             |          |               |                |               |
|---|---|---------------------|-----------|-----------|-----------|-----------|-----------|-----------|-----------|------------|------------|-------------|-------------|------------|------------|------------|--------|-------------|-------------|-------------|-------------|----------|---------------|----------------|---------------|
|   |   | SL1.50.80           | SE1.50.80 | SLV 65.80 | SEV 65.80 | SL1.80.80 | SE1.80.80 | SLV 80.80 | SEV 80.80 | SLV.80.100 | SEV.80.100 | SLV 100.100 | SEV 100.100 | SL1.80.100 | SE1.80.100 |            |        | SL1.100.100 | SE1.100.100 | SL1.100.150 | SE1.100.150 |          |               |                |               |
|   | Размер всасывающего патрубка насоса                     | DN 65               | DN 65     | DN 80     | DN 80     | DN 100    | DN 100    | DN 80     | DN 80     | DN 80      | DN 80      | DN 100      | DN 100      | DN 100     | DN 100     | DN 100     | DN 100 | DN 150      | DN 150      | DN 150      | DN 150      |          |               |                |               |
|   | Размер напорного патрубка насоса                        | DN 80               | DN 80     | DN 80     | DN 80     | DN 80     | DN 80     | DN 80     | DN 80     | DN 100     | DN 100     | DN 100      | DN 100      | DN 100     | DN 100     | DN 100     | DN 100 | DN 100      | DN 100      | DN 150      | DN 150      |          |               |                |               |
| <b>22. Комплект для защиты кабеля 7 x 2,5 + 3 x 1 мм<sup>2</sup> (пуск SD)</b>            | Накидная гайка нерж. сталь, шланг PVC 10 м, хомут       | x                   | x         | x         | x         | x         | x         | x         | x         | x          | x          | x           | x           | x          | x          | x          | x      | x           | x           | x           | x           | 99357413 | <b>156,00</b> |                |               |
| <b>25. Основание с коленом 90° для вертикального «сухого» монтажа. Оцинкованная сталь</b> | DN 65 всасыв.   |                     | x         |           |           |           |           |           |           |            |            |             |             |            |            |            |        |             |             |             |             | 96102257 | <b>415,00</b> |                |               |
|   | DN 80 всасыв.   |                     |           |           | x         |           |           |           | x         |            | x          |             |             |            |            |            |        |             |             |             |             |          | 96102258      | <b>554,00</b>  |               |
|   | DN 100/DN 80 всасыв.                                    |                     |           |           | x         |           |           |           | x         |            | x          |             |             |            |            |            |        |             |             |             |             |          | 96567174      | <b>537,00</b>  |               |
|   | DN 100 всасыв.  |                     |           |           |           |           |           | x         |           |            |            |             | x           |            | x          |            |        |             |             |             |             |          | 96102259      | <b>791,00</b>  |               |
|   | DN 150/DN 100 всасыв.                                   |                     |           |           |           |           |           | x         |           |            |            |             | x           |            | x          |            |        |             |             |             |             |          | 96567175      | <b>768,00</b>  |               |
|   | DN 150 всасыв.  |                     |           |           |           |           |           |           |           |            |            |             |             |            |            |            |        |             | x           |             | x           |          | 96102260      | <b>960,00</b>  |               |
|   | DN 200/DN 150 всасыв.                                   |                     |           |           |           |           |           |           |           |            |            |             |             |            |            |            |        |             | x           |             | x           |          | 96567176      | <b>1127,00</b> |               |
| <b>26. Опоры для горизонтального «сухого» монтажа. Оцинкованная сталь</b>                 | DN 65 всасывающего патрубка; 2,2 - 3 кВт, 2-полюсный    |                     | x         |           |           |           |           |           |           |            |            |             |             |            |            |            |        |             |             |             |             |          | 96102261      | <b>201,00</b>  |               |
|   | DN 65 всасывающего патрубка; 4 кВт, 2-полюсный          |                     | x         |           |           |           |           |           |           |            |            |             |             |            |            |            |        |             |             |             |             |          | 96102262      | <b>202,00</b>  |               |
|   | DN 80 всасывающего патрубка; 2,2 - 3 кВт, 2-полюсный    |                     |           |           | x         |           |           |           |           |            |            |             |             |            |            |            |        |             |             |             |             |          | 96101912      | <b>204,00</b>  |               |
|   | DN 80; 1,1 - 2,2 кВт, 4-полюсный                        |                     |           |           |           |           |           |           | x         |            | x          |             |             |            |            |            |        |             |             |             |             |          | 96101912      | <b>204,00</b>  |               |
|   | DN 80 всасывающего патрубка; 4 - 7,5 кВт, 2-полюсный    |                     |           |           | x         |           |           |           | x         |            | x          |             |             |            |            |            |        |             |             |             |             |          | 96102200      | <b>206,00</b>  |               |
|   | DN 80 всасывающего патрубка; 4 кВт, 4-полюсный          |                     |           |           |           |           |           |           | x         |            | x          |             |             |            |            |            |        |             |             |             |             |          | 96102200      | <b>206,00</b>  |               |
|   | DN 80 всасывающего патрубка; 9,2 - 11 кВт, 2-полюсный   |                     |           |           |           |           |           |           | x         |            | x          |             |             |            |            |            |        |             |             |             |             |          | 96102386      | <b>186,00</b>  |               |
|   | DN 100 всасывающего патрубка; 1,5 - 2,2 кВт, 4-полюсный |                     |           |           |           |           |           | x         |           |            |            |             |             |            | x          |            |        |             |             |             |             |          | 96102201      | <b>219,00</b>  |               |
|   | DN 100 всасывающего патрубка; 3 - 5,5 кВт, 4-полюсный   |                     |           |           |           |           |           | x         |           |            |            |             |             |            | x          |            | x      |             |             |             |             |          | 96101917      | <b>221,00</b>  |               |
|   | DN 100 всасывающего патрубка; 7,5 кВт, 4-полюсный       |                     |           |           |           |           |           | x         |           |            |            |             |             |            | x          |            | x      |             |             |             |             |          | 96102202      | <b>199,00</b>  |               |
|   | DN 150 всасывающего патрубка; 4 - 5,5 кВт, 4-полюсный   |                     |           |           |           |           |           |           |           |            |            |             |             |            |            |            |        |             |             | x           |             | x        |               | 96102263       | <b>366,00</b> |
|   | DN 150 всасывающего патрубка; 7,5 кВт, 4-полюсный       |                     |           |           |           |           |           |           |           |            |            |             |             |            |            |            |        |             |             | x           |             | x        |               | 96102250       | <b>377,00</b> |

x – обязательное применение

0 – возможное применение

Цены указаны на условиях «склад-Москва» без НДС.  
Рекомендованные розничные цены с 01.03.2020.

Информация, размещенная в Прайс-листе, не является публичной офертой.

# Принадлежности для дренажных и канализационных насосов

## Принадлежности для монтажа насосов SE/SL 9-30 кВт

Группа продукта Z

| Тип продукта  |                           | Типовой ряд насосов              |            |            |            |            |            |            |             |             |             |           |            |            |            | № продукта | EUR    |            |            |            |             |             |                       |         |
|---|---------------------------|----------------------------------|------------|------------|------------|------------|------------|------------|-------------|-------------|-------------|-----------|------------|------------|------------|------------|--------|------------|------------|------------|-------------|-------------|-----------------------|---------|
|   |                           | SLV.80.80                        | SL1.75.100 | SL1.80.100 | SL1.85.100 | SL1.95.100 | SL1.85.150 | SL1.95.150 | SL1.110.200 | SL2.110.250 | SL2.125.300 | SEV.80.80 | SE1.75.100 | SE1.80.100 | SE1.85.100 |            |        | SE1.95.100 | SE1.85.150 | SE1.95.150 | SE1.110.200 | SE2.110.250 | SE2.125.300           |         |
|   |                           | Размер напорного патрубка насоса | DN 80      | DN 100     | DN 100     | DN 100     | DN 150     | DN 150     | DN 200      | DN 250      | DN 300      | DN 80     | DN 100     | DN 100     | DN 100     |            |        | DN 150     | DN 150     | DN 200     | DN 200      | DN 250      | DN 250                | DN 300  |
| Размер всасывающего патрубка насоса   | DN 100                    | DN 100                           | DN 150     | DN 150     | DN 200     | DN 250     | DN 300     | DN 100     | DN 100      | DN 150      | DN 150      | DN 200    | DN 250     | DN 300     | DN 100     | DN 150     | DN 200 | DN 250     | DN 300     | DN 250     | DN 300      |             |                       |         |
| 8. Кольцевое основание с коленом 90°, штуцером для шланга (вкл. гайки, болты, прокладки). Оцинкованная сталь  | DN 100/ Ø80               | x                                |            |            |            |            |            |            |             |             | x           |           |            |            |            |            |        |            |            |            |             | 96102313    | 160,00                |         |
|   | DN 100/ Ø100              |                                  | x          |            |            |            |            |            |             |             |             |           | x          |            |            |            |        |            |            |            |             |             | 96102255              | 185,00  |
|   | DN 150/ Ø100              |                                  |            | x          |            |            |            |            |             |             |             |           |            |            | x          |            |        |            |            |            |             |             | 96102314              | 848,00  |
|   | DN 150/ Ø150              |                                  |            |            |            | x          |            |            |             |             |             |           |            |            |            | x          |        |            |            |            |             |             | 96102256              | 1006,00 |
|   | DN 200/ Ø200              |                                  |            |            |            |            | x          |            |             |             |             |           |            |            |            |            | x      |            |            |            |             |             | 96789480              | 1948,00 |
| 8. Кольцевое основание с коленом 90°, штуцером с внеш. резьбой (вкл. гайки, болты, прокладки). Оцинкованная сталь   | DN 250/ Ø250              |                                  |            |            |            |            |            | x          |             |             |             |           |            |            |            |            |        | x          |            |            |             |             | 96789481              | 1831,00 |
|   | DN 100/ Rp 3              | x                                |            |            |            |            |            |            |             |             | x           |           |            |            |            |            |        |            |            |            |             |             | 96102382              | 141,00  |
|   | DN 100/ Rp 4              |                                  | x          |            |            |            |            |            |             |             |             |           | x          |            |            |            |        |            |            |            |             |             | 96102383              | 163,00  |
|   | DN 150/ Rp 4              |                                  |            |            | x          |            |            |            |             |             |             |           |            |            | x          |            |        |            |            |            |             |             | 96102384              | 774,00  |
|   | DN 150/ Rp 6              |                                  |            |            |            | x          |            |            |             |             |             |           |            |            |            | x          |        |            |            |            |             |             | 96102385              | 1057,00 |
| 13. Система автоматической трубной муфты, включая болты, гайки, прокладку, колено-основание, верхнее крепление направляющих. Чугун с эпоксидным покрытием | Фланец авт. трубной муфты | Напр. трубы                      |            |            |            |            |            |            |             |             |             |           |            |            |            |            |        |            |            |            |             |             |                       |         |
|   | DN 100/80                 | 2"                               | x          |            |            |            |            |            |             |             | x           |           |            |            |            |            |        |            |            |            |             |             | 96102240              | 574,00  |
|   | DN 100                    | 2"                               |            | x          | x          |            |            |            |             |             |             |           | x          | x          |            |            |        |            |            |            |             |             | 96090994 <sup>A</sup> | 523,00  |
|   | DN 150                    | 88 мм                            |            |            |            | x          |            |            |             |             |             |           |            |            |            | x          |        |            |            |            |             |             | 97695489 <sup>A</sup> | 836,00  |
|   | DN 200                    | 88 мм                            |            |            |            |            | x          |            |             |             |             |           |            |            |            |            | x      |            |            |            |             |             | 96641489 <sup>A</sup> | 1619,00 |
|   | DN 250                    | 88 мм                            |            |            |            |            |            | x          |             |             |             |           |            |            |            |            |        | x          |            |            |             |             | 96782483              | 1878,00 |
|   | DN 300                    | 88 мм                            |            |            |            |            |            |            |             | x           |             |           |            |            |            |            |        |            |            |            | x           |             | 96782484              | 2887,00 |
| 13.1 Промежуточный кронштейн (рекомендуется при длине направляющих более 6 м)   | Фланец авт. трубной муфты | DN 100/100, DN 100/80            | x          | x          | x          |            |            |            |             |             | x           | x         | x          |            |            |            |        |            |            |            |             |             | 96825161              | 88,00   |
|   |                           | DN 150/150, DN 150/100           |            |            |            | x          |            |            |             |             |             |           |            |            | x          |            |        |            |            |            |             |             | 96887674              | 131,00  |
|   |                           | DN 200, 250, 300                 |            |            |            |            | x          | x          | x           |             |             |           |            |            |            |            | x      | x          | x          |            |             |             | 96892798              | 536,00  |
| 14. Направляющие трубы, 2 шт. комплект, оцинкованная сталь  | 2", длина 3 м             |                                  | x          | x          | x          |            |            |            |             |             | x           | x         | x          |            |            |            |        |            |            |            |             |             | 91071175              | 101,00  |
|   | 2", длина 6 м             |                                  | x          | x          | x          |            |            |            |             |             | x           | x         | x          |            |            |            |        |            |            |            |             |             | 91071176              | 202,00  |
| 14. Направляющие трубы, 2 шт. комплект, нерж. сталь 1.4301  | 2", длина 3 м             |                                  | x          | x          | x          |            |            |            |             |             | x           | x         | x          |            |            |            |        |            |            |            |             |             | 98387723              | 466,00  |
|   | 2", длина 6 м             |                                  | x          | x          | x          |            |            |            |             |             | x           | x         | x          |            |            |            |        |            |            |            |             |             | 98387724              | 844,00  |
| Направляющая труба, длина 6 м оцинкованная сталь (требуется 2 шт. на один насос)  | Наружный диаметр 88 мм    |                                  |            |            |            | x          | x          | x          | x           |             |             |           |            |            | x          | x          | x      | x          |            |            |             |             | 99564319              | 242,00  |
| 25. Основание для вертикального «сухого» монтажа  | DN 100                    |                                  |            |            |            |            |            |            |             |             | x           | x         | x          |            |            |            |        |            |            |            |             |             | 96308237              | 510,00  |
|   | DN 150                    |                                  |            |            |            |            |            |            |             |             |             |           |            | x          | x          |            |        |            |            |            |             |             | 96308238              | 771,00  |
|   | DN 200                    |                                  |            |            |            |            |            |            |             |             |             |           |            |            |            |            | x      |            |            |            |             |             | 96094523              | 1137,00 |
| 25. Плита-основание для вертикального «сухого» монтажа  | DN 250                    |                                  |            |            |            |            |            |            |             |             |             |           |            |            |            |            |        |            | x          |            |             |             | 96308240              | 862,00  |
|   | DN 300                    |                                  |            |            |            |            |            |            |             |             |             |           |            |            |            |            |        |            |            |            | x           |             | 96308241              | 934,00  |

<sup>A</sup> – поддерживается складской запас готового продукта; <sup>B</sup> – поддерживается складской запас компонентов для сборки продукта.

Цены указаны на условиях «склад-Москва» без НДС.  
Рекомендованные розничные цены с 01.03.2020.



## Принадлежности для дренажных и канализационных насосов

### Дополнительно:

Группа продукта Z

| Тип продукта  | Наименование | № продукта            | EUR            |
|---|--------------|-----------------------|----------------|
| Фланцевая клиновая задвижка. Чугун с эпоксидным покрытием       | DN 100 PN 10 | 96002012 <sup>A</sup> | <b>227,00</b>  |
|   | DN 150 PN 10 | 96003427              | <b>375,00</b>  |
|   | DN 200 PN 10 | 96003840              | <b>635,00</b>  |
|   | DN 250 PN 10 | 96060494              | <b>797,00</b>  |
|   | DN 300 PN 10 | 96060495              | <b>1136,00</b> |
| Шаровой обратный клапан. Чугун с эпоксидным покрытием           | DN 100 PN 10 | 96002085              | <b>345,00</b>  |
|   | DN 150 PN 10 | 96003423              | <b>767,00</b>  |
|   | DN 200 PN 10 | 96003839              | <b>1187,00</b> |
|   | DN 250 PN 10 | 96004421              | <b>1730,00</b> |
|   | DN 300 PN 10 | 96004422              | <b>2835,00</b> |
| Колено 90° с фланцами для «сухой» вертикальной установки, PN 10 | GACQ 80/100  | 96060929              | <b>321,00</b>  |
|   | GACQ 100/100 | 99359546              | <b>121,00</b>  |
|   | GACQ 100/150 | 96060931              | <b>442,00</b>  |
|   | GACQ 125/150 | 96060933              | <b>430,00</b>  |
|   | GACQ 150/150 | 96060934              | <b>265,00</b>  |
|   | GACQ 150/200 | 96060935              | <b>580,00</b>  |
|   | GACQ 200/200 | 96060938              | <b>271,00</b>  |
|   | GACQ 200/300 | 96060940              | <b>776,00</b>  |
|   | GACQ 250/250 | 96060942              | <b>485,00</b>  |
|   | GACQ 250/300 | 96060943              | <b>867,00</b>  |
|   | GACQ 300/300 | 96060946              | <b>529,00</b>  |

9

Группа продукта Z

| Тип продукта               | Максимальная грузоподъемность, кг | Длина, м | Нержавеющая сталь |                | Оцинкованная сталь |                |
|----------------------------|-----------------------------------|----------|-------------------|----------------|--------------------|----------------|
|                            |                                   |          | № продукта        | EUR            | № продукта         | EUR            |
| Подъемная цепь с карабином | 500                               | 3        | 98538175          | <b>91,00</b>   | –                  | –              |
|                            |                                   | 4        | 98538176          | <b>110,00</b>  | –                  | –              |
|                            |                                   | 6        | 98538177          | <b>146,00</b>  | –                  | –              |
|                            |                                   | 8        | 98538178          | <b>193,00</b>  | –                  | –              |
|                            |                                   | 10       | 98538179          | <b>217,00</b>  | –                  | –              |
|                            | 800                               | 4        | 98425797          | <b>329,00</b>  | 98425760           | <b>114,00</b>  |
|                            |                                   | 6        | 98425798          | <b>425,00</b>  | 98425781           | <b>156,00</b>  |
|                            |                                   | 8        | 98425799          | <b>508,00</b>  | 98425782           | <b>198,00</b>  |
|                            |                                   | 10       | 98425800          | <b>591,00</b>  | 98425783           | <b>236,00</b>  |
|                            | 2000                              | 4        | 98425801          | <b>883,00</b>  | 98425784           | <b>305,00</b>  |
|                            |                                   | 6        | 98425802          | <b>1052,00</b> | 98425785           | <b>407,00</b>  |
|                            |                                   | 8        | 98425803          | <b>1142,00</b> | 98425786           | <b>517,00</b>  |
|                            |                                   | 10       | 98425804          | <b>1276,00</b> | 98425787           | <b>622,00</b>  |
|                            | 3200                              | 4        | 98425805          | <b>1940,00</b> | 98425788           | <b>385,00</b>  |
|                            |                                   | 6        | 98425806          | <b>2488,00</b> | 98425789           | <b>523,00</b>  |
|                            |                                   | 8        | 98425807          | <b>3063,00</b> | 98425790           | <b>675,00</b>  |
|                            |                                   | 10       | 98425808          | <b>3632,00</b> | 98425791           | <b>820,00</b>  |
|                            | 8000                              | 4        | 98425809          | <b>2603,00</b> | 98425792           | <b>1802,00</b> |
|                            |                                   | 6        | 98425810          | <b>3535,00</b> | 98425793           | <b>2136,00</b> |
|                            |                                   | 8        | 98425811          | <b>4470,00</b> | 98425794           | <b>2471,00</b> |
|                            |                                   | 10       | 98425812          | <b>5424,00</b> | 98425795           | <b>2804,00</b> |

<sup>A</sup> – поддерживается складской запас готового продукта; <sup>B</sup> – поддерживается складской запас компонентов для сборки продукта.

Цены указаны на условиях «склад-Москва» без НДС.  
Рекомендованные розничные цены с 01.03.2020.

Информация, размещенная в Прайс-листе, не является публичной офертой.

**Новые насосные технологии –  
SMART DIGITAL DOSING –  
снимая барьеры в дозировании!**



- > Шаговый двигатель с электронным управлением обеспечивает работу в широком диапазоне производительности
- > Точность дозирования  $\pm 1\%$
- > Перекачивание высоковязких жидкостей
- > Различные варианты режимов работы: ручной, импульсный, аналоговый, партия, по таймеру
- > Шина связи Profibus DP / Modbus RTU
- > Встроенная функция контроля процесса дозирования FlowControl
- > Измерение и отображение фактического расхода. Функция особенно актуальна при работе с загазованными жидкостями
- > Встроенная функция калибровки
- > Отображение текстовых сообщений на русском языке о возможных причинах сбоя. Нет необходимости тратить время на анализ ошибок
- > **В наличии на складе!**

- > Двойная тефлоновая мембрана обеспечивает безопасное дозирование агрессивных жидкостей

- > Применение цифровых технологий даёт плавное дозирование, высокую точность и глубокий диапазон регулирования

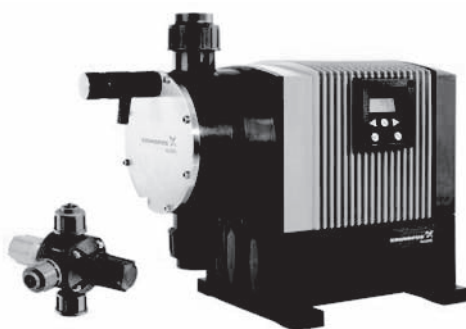









- > Различные варианты материалов дозирующей головки
- > Исполнение с двумя дозирующими головками. Возможность перекачивать одновременно две разных жидкости одним насосом
- > Максимальное противодавление до 200 бар
- > Управление от внешнего или встроенного преобразователя частоты
- > Соответствие стандарту API
- > Взрывозащищённое исполнение по ATEX

# Новинка!

## «УМНЫЕ» ЦИФРОВЫЕ ДОЗИРОВОЧНЫЕ НАСОСЫ SMART DIGITAL



### Соответствие замен

|  |   |   |  |  |
|--|---|---|--|--|
| <p><b>DME – B</b></p>  <p><b>DDI – AR</b></p>  <p><b>DME – AR</b></p>  <p><b>DDI – AF</b></p>  | <p><b>DDI</b><br/><b>DME</b></p> <p>60 л/ч    10 бар<br/>150 л/ч    4 бар</p> |  | <p><b>SMART Digital XL</b><br/><b>DDA – AR / FCM</b><br/><b>DDE – B / AR</b></p> <p>60 л/ч    10 бар<br/>120 л/ч    7 бар<br/>200 л/ч    4 бар</p> |  <b>DDE B</b><br><br> <b>DDE AR</b><br><br> <b>DDA AR</b><br><br> <b>DDA FCM</b> |
|--|---|---|--|--|

| Технические характеристики            |         | DDE                   | DDA                     |
|---------------------------------------|---------|-----------------------|-------------------------|
| Производительность                    | [л/ч]   | До 200                |                         |
| Рабочее давление                      | [бар]   | До 10                 |                         |
| Точность дозирования                  | [%]     | 5% от SP, 0.1% от FS* | 1.5% от SP, 0.1% от FS* |
| Глубина регулирования                 | [1:X]   | 800                   |                         |
| Уровень звука                         | [дБ(А)] | 80                    |                         |
| Рекомендованный межсервисный интервал | [ч]     | 20.000                |                         |
| Срок эксплуатации                     | [лет]   | мин. 8                |                         |
| Потребляемая мощность                 | [Вт]    | 80                    |                         |

\* FS = предельное значение шкалы (макс. фактический расход дозирования), SP = установленное значение

Цены указаны на условиях «склад-Москва» без НДС.  
Рекомендованные розничные цены с 01.03.2020.

Информация, размещенная в Прайс-листе, не является публичной офертой.

**Цифровые мембранные дозирующие насосы DDA S**

- Глубина регулирования:** 1:3000 для насоса DDA 7.5-16 / 1:1000 для остальных.
- Мембрана:** Одинарная, TEFLON.
- Точность дозирования:** ± 1%.
- Перекачиваемая жидкость:** Жидкая, неабразивная, без волокнистых включений, негорючая.  
Для работы с химически агрессивными жидкостями необходимо выбрать соответствующую комбинацию материалов насоса, стойких к перекачиваемой среде.
- Температура перекачиваемой жидкости:** -10 ... +45 °С.
- Температура окружающей среды:** 0 ... +45 °С.
- Присоединения:** «U2» – цанги под шланги 4/6, 6/9, 6/12, 9/12 мм;  
«А» – втулка с внутр. резьбой Rp ¼".
- Тип двигателя:** Шаговый.
- Номинальное напряжение:** 1 x 100-240 В
- Номинальная частота:** 50/60 Гц.
- Степень защиты:** IP65.
- Кабель:** 1,5 м со штекером SCHUKO.

**Вариант управления AR**

- Ручная настройка производительности  
Импульсный входной сигнал в мл/имп.  
Аналоговый сигнал 0/4-20 мА (входной и выходной)  
Режим партия (на основе импульсов)  
Дозирование на базе таймера  
Внешний старт/стоп

- Двухуровневый контроль реагента  
Релейные выходы (2 реле)  
Управление по шине связи  
(дополнительный модуль E-box)  
Автоматическое удаление воздуха



Группа продукта M1

| Тип продукта | Материал     |            |                 | Код соединения | Базовая комплектация № продукта | EUR     | Базовая с монтажным комплектом** № продукта | EUR     | Базовая с подпружиненными клапанами № продукта | EUR     |
|--------------|--------------|------------|-----------------|----------------|---------------------------------|---------|---|---------|--|---------|
|              | Доз. головка | Уплотнения | Шарики клапанов |                |                                 |         |   |         |  |         |
| DDA 7.5-16   | PP           | E          | C               | U2             | 97721938                        | 1151,00 | 97721939                                    | 1222,00 | 97721940                                       | 1164,00 |
|              | PP           | V          | C               |                | 97721942                        | 1151,00 | 97721943                                    | 1222,00 | 97721944                                       | 1164,00 |
|              | PVC*         | E          | C               |                | 97721946                        | 1173,00 | 97721947                                    | 1235,00 | 97721948                                       | 1186,00 |
|              | PVC*         | V          | C               |                | 97721950                        | 1173,00 | 97721951                                    | 1235,00 | 97721952                                       | 1186,00 |
|              | PV           | T          | C               |                | 97721966                        | 1332,00 | 97721967                                    | 1397,00 | 97721968                                       | 1343,00 |
|              | SS           | T          | SS              | A              | 97721970                        | 1778,00 | –   | –       | 97721971                                       | 1791,00 |
| DDA 12-10    | PP           | E          | C               | U2             | 97722040                        | 1300,00 | 97722041                                    | 1380,00 | 97722042                                       | 1316,00 |
|              | PP           | V          | C               |                | 97722044                        | 1300,00 | 97722045                                    | 1380,00 | 97722046                                       | 1316,00 |
|              | PVC          | E          | C               |                | 97722048                        | 1326,00 | 97722049                                    | 1402,00 | 97722050                                       | 1339,00 |
|              | PVC          | V          | C               |                | 97722052                        | 1326,00 | 97722053                                    | 1402,00 | 97722054                                       | 1339,00 |
|              | PV           | T          | C               |                | 97722068                        | 1483,00 | 97722069                                    | 1567,00 | 97722070                                       | 1496,00 |
|              | SS           | T          | SS              | A              | 97722072                        | 1925,00 | –   | –       | 97722073                                       | 1944,00 |
| DDA 17-7     | PP           | E          | C               | U2             | 97722142                        | 1300,00 | 97722143                                    | 1380,00 | 97722144                                       | 1316,00 |
|              | PP           | V          | C               |                | 97722146                        | 1300,00 | 97722147                                    | 1380,00 | 97722148                                       | 1316,00 |
|              | PVC          | E          | C               |                | 97722150                        | 1326,00 | 97722151                                    | 1402,00 | 97722152                                       | 1339,00 |
|              | PVC          | V          | C               |                | 97722154                        | 1326,00 | 97722155                                    | 1402,00 | 97722156                                       | 1339,00 |
|              | PV           | T          | C               |                | 97722170                        | 1591,00 | 97722171                                    | 1567,00 | 97722172                                       | 1496,00 |
|              | SS           | T          | SS              | A              | 97722174                        | 1925,00 | –   | –       | 97722175                                       | 1944,00 |
| DDA 30-4     | PP           | E          | C               | U2             | 97722244                        | 1427,00 | 97722245                                    | 1515,00 | 97722246                                       | 1443,00 |
|              | PP           | V          | C               |                | 97722248                        | 1427,00 | 97722249                                    | 1515,00 | 97722250                                       | 1443,00 |
|              | PVC          | E          | C               |                | 97722252                        | 1450,00 | 97722253                                    | 1528,00 | 97722254                                       | 1466,00 |
|              | PVC          | V          | C               |                | 97722256                        | 1450,00 | 97722257                                    | 1528,00 | 97722258                                       | 1466,00 |
|              | PV           | T          | C               |                | 97722272                        | 1646,00 | 97722273                                    | 1692,00 | 97722274                                       | 1623,00 |
|              | SS           | T          | SS              | A              | 97722276                        | 2090,00 | –   | –       | 97722277                                       | 2071,00 |

**Обозначение материалов**

| Дозирующая головка              | Уплотнение      | Шарики                 |
|---------------------------------|-----------------|------------------------|
| PVC = Поливинилхлорид           | V = Viton (FKM) | C = Керамика           |
| PP = Полипропилен               | E = EPDM        | G = Стекло             |
| PV = PVDF = Поливинилиденфторид | T = Teflon      | SS = Нержавеющая сталь |
| SS = Нержавеющая сталь          |                 |                        |

\* Давление до 10 бар

\*\* Включает в себя приёмный клапан без реле уровня, инжекционный клапан, 2 м всасывающая трубка PVC, 6 м нагнетательная трубка PE, 2 м деаэрационная трубка PVC

Цены указаны на условиях «склад-Москва» без НДС.  
Рекомендованные розничные цены с 01.03.2020.

**Вариант управления FC**

Аналогично AR

Контроль дозирования с диагностикой ошибок

Контроль давления (мин/макс)

Группа продукта M1

| Тип продукта | Материал     |            |                 | Код соединения | Базовая комплектация № продукта | EUR     | Базовая с монтажным комплектом** № продукта | EUR     | Базовая с подпружиненными клапанами № продукта | EUR     |
|--------------|--------------|------------|-----------------|----------------|---------------------------------|---------|---|---------|--|---------|
|              | Доз. головка | Уплотнения | Шарики клапанов |                |                                 |         |   |         |  |         |
| DDA 7.5-16   | PP           | E          | C               |                | 97721972                        | 1420,00 | 97721973                                    | 1489,00 | 97721974                                       | 1435,00 |
|              | PP           | V          | C               |                | 97721976                        | 1420,00 | 97721977                                    | 1489,00 | 97721978                                       | 1435,00 |
|              | PVC*         | E          | C               | U2             | 97721980                        | 1442,00 | 97721981                                    | 1512,00 | 97721982                                       | 1458,00 |
|              | PVC*         | V          | C               |                | 97721984                        | 1442,00 | 97721985                                    | 1512,00 | 97721986                                       | 1458,00 |
|              | PV           | T          | C               |                | 97722000                        | 1599,00 | 97722001                                    | 1669,00 | 97722002                                       | 1615,00 |
|              | SS           | T          | SS              | A              | 97722004                        | 2047,00 | -   | -       | 97722005                                       | 2063,00 |
| DDA 12-10    | PP           | E          | C               |                | 97722074                        | 1572,00 | 97722075                                    | 1658,00 | 97722076                                       | 1588,00 |
|              | PP           | V          | C               |                | 97722078                        | 1572,00 | 97722079                                    | 1658,00 | 97722080                                       | 1588,00 |
|              | PVC          | E          | C               | U2             | 97722082                        | 1595,00 | 97722083                                    | 1680,00 | 97722084                                       | 1610,00 |
|              | PVC          | V          | C               |                | 97722086                        | 1595,00 | 97722087                                    | 1680,00 | 97722088                                       | 1610,00 |
|              | PV           | T          | C               |                | 97722102                        | 1752,00 | 97722103                                    | 1837,00 | 97722104                                       | 1767,00 |
|              | SS           | T          | SS              | A              | 97722106                        | 2200,00 | -   | -       | 97722107                                       | 2215,00 |
| DDA 17-7     | PP           | E          | C               |                | 97722176                        | 1572,00 | 97722177                                    | 1658,00 | 97722178                                       | 1588,00 |
|              | PP           | V          | C               |                | 97722180                        | 1572,00 | 97722181                                    | 1658,00 | 97722182                                       | 1588,00 |
|              | PVC          | E          | C               | U2             | 97722184                        | 1595,00 | 97722185                                    | 1680,00 | 97722186                                       | 1610,00 |
|              | PVC          | V          | C               |                | 97722188                        | 1595,00 | 97722189                                    | 1680,00 | 97722190                                       | 1610,00 |
|              | PV           | T          | C               |                | 97722204                        | 1752,00 | 97722205                                    | 1837,00 | 97722206                                       | 1767,00 |
|              | SS           | T          | SS              | A              | 97722208                        | 2200,00 | -   | -       | 97722209                                       | 2215,00 |
| DDA 30-4     | PP           | E          | C               |                | 97722278                        | 1700,00 | 97722279                                    | 1785,00 | 97722280                                       | 1715,00 |
|              | PP           | V          | C               |                | 97722282                        | 1700,00 | 97722283                                    | 1785,00 | 97722284                                       | 1715,00 |
|              | PVC          | E          | C               | U2             | 97722286                        | 1722,00 | 97722288                                    | 1807,00 | 97722289                                       | 1738,00 |
|              | PVC          | V          | C               |                | 97722291                        | 1722,00 | 97722292                                    | 1807,00 | 97722293                                       | 1738,00 |
|              | PV           | T          | C               |                | 97722307                        | 1979,00 | 97722308                                    | 1964,00 | 97722309                                       | 1894,00 |
|              | SS           | T          | SS              | A              | 97722311                        | 2327,00 | -   | -       | 97722312                                       | 2342,00 |

10

\* Давление до 10 бар

\*\* Включает в себя приёмный клапан без реле уровня, инжекционный клапан, 2м всасывающая трубка PVC, 6м нагнетательная трубка PE, 2м деаэрационная трубка PVC.

**Обозначение материалов**

| Дозирующая головка              | Уплотнение      | Шарики                 |
|---------------------------------|-----------------|------------------------|
| PVC = Поливинилхлорид           | V = Viton (FKM) | C = Керамика           |
| PP = Полипропилен               | E = EPDM        | G = Стекло             |
| PE = Полиэтилен                 | T = Teflon      | SS = Нержавеющая сталь |
| PV = PVDF = Поливинилиденфторид |                 |                        |
| SS = Нержавеющая сталь          |                 |                        |

Цены указаны на условиях «склад-Москва» без НДС.

Рекомендованные розничные цены с 01.03.2020.

Информация, размещенная в Прайс-листе, не является публичной офертой.

**Вариант управления FCM**

Аналогично FC

Измерение потока дозирования

Автоматическая адаптация дозирования

Группа продукта M1

| Тип продукта | Материал     |            |                 | Код соединения | Базовая комплектация № продукта | EUR            | Базовая с монтажным комплектом** № продукта | EUR            | Базовая с подпружиненными клапанами № продукта | EUR            |
|--------------|--------------|------------|-----------------|----------------|---------------------------------|----------------|---|----------------|--|----------------|
|              | Доз. головка | Уплотнения | Шарики клапанов |                |                                 |                |   |                |  |                |
| DDA 7.5-16   | PP           | E          | C               | U2             | 97722006                        | <b>1674,00</b> | 97722007                                    | <b>1744,00</b> | 97722008                                       | <b>1689,00</b> |
|              | PP           | V          | C               |                | 97722010                        | <b>1674,00</b> | 97722011                                    | <b>1744,00</b> | 97722012                                       | <b>1689,00</b> |
|              | PVC*         | E          | C               |                | 97722014                        | <b>1757,00</b> | 97722015                                    | <b>1767,00</b> | 97722016                                       | <b>1712,00</b> |
|              | PVC*         | V          | C               |                | 97722018                        | <b>1757,00</b> | 97722019                                    | <b>1767,00</b> | 97722020                                       | <b>1712,00</b> |
|              | PV           | T          | C               |                | 97722034                        | <b>1855,00</b> | 97722035                                    | <b>1925,00</b> | 97722036                                       | <b>1871,00</b> |
|              | SS           | T          | SS              |                | A                               | 97722038       | <b>2308,00</b>                              | –              | –  | 97722039       |
| DDA 12-10    | PP           | E          | C               | U2             | 97722108                        | <b>1828,00</b> | 97722109                                    | <b>1914,00</b> | 97722110                                       | <b>1844,00</b> |
|              | PP           | V          | C               |                | 97722112                        | <b>1828,00</b> | 97722113                                    | <b>1914,00</b> | 97722114                                       | <b>1844,00</b> |
|              | PVC          | E          | C               |                | 97722116                        | <b>1851,00</b> | 97722117                                    | <b>1937,00</b> | 97722118                                       | <b>1867,00</b> |
|              | PVC          | V          | C               |                | 97722120                        | <b>1851,00</b> | 97722121                                    | <b>1937,00</b> | 97722122                                       | <b>1867,00</b> |
|              | PV           | T          | C               |                | 97722136                        | <b>2099,00</b> | 97722137                                    | <b>2095,00</b> | 97722138                                       | <b>2025,00</b> |
|              | SS           | T          | SS              |                | A                               | 97722140       | <b>2462,00</b>                              | –              | –  | 97722141       |
| DDA 17-7     | PP           | E          | C               | U2             | 97722210                        | <b>1828,00</b> | 97722211                                    | <b>1914,00</b> | 97722212                                       | <b>1844,00</b> |
|              | PP           | V          | C               |                | 97722214                        | <b>1828,00</b> | 97722215                                    | <b>1914,00</b> | 97722216                                       | <b>1844,00</b> |
|              | PVC          | E          | C               |                | 97722218                        | <b>1851,00</b> | 97722219                                    | <b>1937,00</b> | 97722220                                       | <b>1867,00</b> |
|              | PVC          | V          | C               |                | 97722222                        | <b>1851,00</b> | 97722223                                    | <b>1937,00</b> | 97722224                                       | <b>1867,00</b> |
|              | PV           | T          | C               |                | 97722238                        | <b>2009,00</b> | 97722239                                    | <b>2095,00</b> | 97722240                                       | <b>2025,00</b> |
|              | SS           | T          | SS              |                | A                               | 97722242       | <b>2462,00</b>                              | –              | –  | 97722243       |
| DDA 30-4     | PP           | E          | C               | U2             | 97722313                        | <b>1957,00</b> | 97722314                                    | <b>2042,00</b> | 97722315                                       | <b>1972,00</b> |
|              | PP           | V          | C               |                | 97722317                        | <b>1957,00</b> | 97722318                                    | <b>2042,00</b> | 97722319                                       | <b>1972,00</b> |
|              | PVC          | E          | C               |                | 97722331                        | <b>1979,00</b> | 97722332                                    | <b>2065,00</b> | 97722333                                       | <b>1995,00</b> |
|              | PVC          | V          | C               |                | 97722335                        | <b>1979,00</b> | 97722336                                    | <b>2065,00</b> | 97722337                                       | <b>1995,00</b> |
|              | PV           | T          | C               |                | 97722351                        | <b>2138,00</b> | 97722352                                    | <b>2224,00</b> | 97722353                                       | <b>2153,00</b> |
|              | SS           | T          | SS              |                | A                               | 97722355       | <b>2590,00</b>                              | –              | –  | 97722356       |

\* Давление до 10 бар

\*\* Включает в себя приёмный клапан без реле уровня, инжекционный клапан, 2 м всасывающая трубка PVC, 6 м нагнетательная трубка PE, 2 м деаэрационная трубка PVC

**Обозначение материалов**

| Дозирующая головка              | Уплотнение      | Шарики                 |
|---------------------------------|-----------------|------------------------|
| PVC = Поливинилхлорид           | V = Viton (FKM) | C = Керамика           |
| PP = Полипропилен               | E = EPDM        | G = Стекло             |
| PV = PVDF = Поливинилиденфторид | T = Teflon      | SS = Нержавеющая сталь |
| SS = Нержавеющая сталь          |                 |                        |

Цены указаны на условиях «склад-Москва» без НДС.  
Рекомендованные розничные цены с 01.03.2020.

Цифровые мембранные дозировочные насосы DDC S

Вариант управления А

Ручная настройка производительности  
Импульсный входной сигнал в мл./имп.  
Внешний старт/стоп  
Двухуровневый контроль реагента



Группа продукта M1

| Тип продукта | Материал     |            |                 | Код соединения | Базовая комплектация № продукта | EUR      | Базовая с монтажным комплектом* № продукта | EUR      | Базовая с подпружиненными клапанами № продукта | EUR     |
|--------------|--------------|------------|-----------------|----------------|---------------------------------|----------|--|----------|--|---------|
|              | Доз. головка | Уплотнения | Шарики клапанов |                |                                 |          |  |          |  |         |
| DDC 6-10     | PP           | E          | C               | U2             | 97721324                        | 632,00   | 97721325                                   | 733,00   | 97721326                                       | 648,00  |
|              | PP           | V          | C               |                | 97721328                        | 632,00   | 97721329                                   | 733,00   | 97721330                                       | 648,00  |
|              | PVC          | E          | C               |                | 97721332                        | 655,00   | 97721333                                   | 746,00   | 97721334                                       | 671,00  |
|              | PVC          | V          | C               |                | 97721336                        | 655,00   | 97721337                                   | 746,00   | 97721338                                       | 671,00  |
|              | PV           | T          | C               |                | 97721352                        | 815,00   | 97721353                                   | 886,00   | 97721354                                       | 831,00  |
| DDC 9-7      | SS           | T          | SS              | A              | 97721356                        | 1272,00  | —  | —        | 97721357                                       | 1288,00 |
|              | PP           | E          | C               | U2             | 97721393                        | 632,00   | 97721394                                   | 719,00   | 97721395                                       | 648,00  |
|              | PP           | V          | C               |                | 97721397                        | 632,00   | 97721398                                   | 719,00   | 97721399                                       | 648,00  |
|              | PVC          | E          | C               |                | 97721401                        | 655,00   | 97721402                                   | 742,00   | 97721403                                       | 671,00  |
|              | PVC          | V          | C               |                | 97721405                        | 655,00   | 97721406                                   | 742,00   | 97721407                                       | 671,00  |
| PV           | T            | C          | 97721421        |                | 815,00                          | 97721422 | 902,00                                     | 97721423 | 831,00   |         |
| DDC 15-4     | SS           | T          | SS              | A              | 97721425                        | 1272,00  | —  | —        | 97721426                                       | 1288,00 |
|              | PP           | E          | C               | U2             | 97721461                        | 772,00   | 97721462                                   | 859,00   | 97721463                                       | 788,00  |
|              | PP           | V          | C               |                | 97721465                        | 772,00   | 97721466                                   | 859,00   | 97721467                                       | 788,00  |
|              | PVC          | E          | C               |                | 97721469                        | 795,00   | 97721470                                   | 882,00   | 97721471                                       | 811,00  |
|              | PVC          | V          | C               |                | 97721473                        | 795,00   | 97721474                                   | 882,00   | 97721475                                       | 811,00  |
| PV           | T            | C          | 97721489        |                | 955,00                          | 97721490 | 1042,00                                    | 97721491 | 971,00   |         |
|              | SS           | T          | SS              | A              | 97721493                        | 1412,00  | —  | —        | 97721494                                       | 1428,00 |

10

Вариант управления AR

Аналогично А  
Аналоговый сигнал 0/4-20 мА  
Выходные контакты реле (2 реле)

Группа продукта M1

| Тип продукта | Материал     |            |                 | Код соединения | Базовая комплектация № продукта | EUR      | Базовая с монтажным комплектом* № продукта | EUR      | Базовая с подпружиненными клапанами № продукта | EUR     |
|--------------|--------------|------------|-----------------|----------------|---------------------------------|----------|--|----------|--|---------|
|              | Доз. головка | Уплотнения | Шарики клапанов |                |                                 |          |  |          |  |         |
| DDC 6-10     | PP           | E          | C               | U2             | 97721358                        | 817,00   | 97721359                                   | 889,00   | 97721360                                       | 833,00  |
|              | PP           | V          | C               |                | 97721362                        | 817,00   | 97721363                                   | 889,00   | 97721364                                       | 833,00  |
|              | PVC          | E          | C               |                | 97721366                        | 841,00   | 97721367                                   | 912,00   | 97721368                                       | 857,00  |
|              | PVC          | V          | C               |                | 97721370                        | 841,00   | 97721371                                   | 912,00   | 97721372                                       | 857,00  |
|              | PV           | T          | C               |                | 97721387                        | 1002,00  | 97721388                                   | 1074,00  | 97721389                                       | 1018,00 |
| DDC 9-7      | SS           | T          | SS              | A              | 97721391                        | 1464,00  | —  | —        | 97721392                                       | 1479,00 |
|              | PP           | E          | C               | U2             | 97721427                        | 817,00   | 97721428                                   | 905,00   | 97721429                                       | 833,00  |
|              | PP           | V          | C               |                | 97721431                        | 817,00   | 97721432                                   | 905,00   | 97721433                                       | 833,00  |
|              | PVC          | E          | C               |                | 97721435                        | 841,00   | 97721436                                   | 928,00   | 97721437                                       | 857,00  |
|              | PVC          | V          | C               |                | 97721439                        | 841,00   | 97721440                                   | 928,00   | 97721441                                       | 857,00  |
| PV           | T            | C          | 97721455        |                | 1002,00                         | 97721456 | 1090,00                                    | 97721457 | 1018,00  |         |
| DDC 15-4     | SS           | T          | SS              | A              | 97721459                        | 1464,00  | —  | —        | 97721460                                       | 1479,00 |
|              | PP           | E          | C               | U2             | 97721495                        | 959,00   | 97721496                                   | 1046,00  | 97721497                                       | 975,00  |
|              | PP           | V          | C               |                | 97721499                        | 959,00   | 97721500                                   | 1046,00  | 97721501                                       | 975,00  |
|              | PVC          | E          | C               |                | 97721503                        | 982,00   | 97721504                                   | 1069,00  | 97721505                                       | 998,00  |
|              | PVC          | V          | C               |                | 97721507                        | 982,00   | 97721508                                   | 1069,00  | 97721509                                       | 998,00  |
| PV           | T            | C          | 97721523        |                | 1143,00                         | 97721524 | 1291,00                                    | 97721525 | 1159,00  |         |
|              | SS           | T          | SS              | A              | 97721527                        | 1605,00  | —  | —        | 97721528                                       | 1621,00 |

\* Включает в себя приёмный клапан без реле уровня, инъекционный клапан, 2 м всасывающая трубка PVC, 6 м нагнетательная трубка PE, 2 м деаэрационная трубка PVC

Обозначение материалов

| Дозирующая головка              | Уплотнение      | Шарики                 |
|---------------------------------|-----------------|------------------------|
| PVC = Поливинилхлорид           | V = Viton (FKM) | C = Керамика           |
| PP = Полипропилен               | E = EPDM        | G = Стекло             |
| PV = PVDF = Поливинилиденфторид | T = Teflon      | SS = Нержавеющая сталь |
| SS = Нержавеющая сталь          |                 |                        |

Цены указаны на условиях «склад-Москва» без НДС.  
Рекомендованные розничные цены с 01.03.2020.

Информация, размещенная в Прайс-листе, не является публичной офертой.

## Цифровые мембранные дозировочные насосы DDE S



## Вариант управления В

Ручная настройка производительности

Группа продукта М1

| Тип продукта | Материал     |            |                 | Код соединения | Базовая комплектация № продукта | EUR      | Базовая с монтажным комплектом* № продукта | EUR    | Базовая с подпружиненными клапанами № продукта | EUR      |
|--------------|--------------|------------|-----------------|----------------|---------------------------------|----------|--|--------|--|----------|
|              | Доз. головка | Уплотнения | Шарики клапанов |                |                                 |          |  |        |  |          |
| DDE 6-10     | PP           | E          | C               | U2             | 97720905                        | 366,00   | 97720906                                   | 444,00 | 97720907                                       | 384,00   |
|              | PP           | V          | C               |                | 97720909                        | 366,00   | 97720910                                   | 444,00 | 97720921                                       | 384,00   |
|              | PVC          | E          | C               |                | 97720923                        | 392,00   | 97720924                                   | 469,00 | 97720925                                       | 409,00   |
|              | PVC          | V          | C               |                | 97720927                        | 392,00   | 97720928                                   | 469,00 | 97720929                                       | 409,00   |
|              | PV           | T          | C               |                | 97720943                        | 567,00   | 97720944                                   | 645,00 | 97720945                                       | 584,00   |
|              | SS           | T          | SS              |                | A                               | 97720947 | 1068,00                                    | —      | —  | 97720948 |
| DDE 15-4     | PP           | E          | C               | U2             | 97720983                        | 511,00   | 97720984                                   | 606,00 | 97720985                                       | 528,00   |
|              | PP           | V          | C               |                | 97720987                        | 511,00   | 97720988                                   | 606,00 | 97720989                                       | 528,00   |
|              | PVC          | E          | C               |                | 97720991                        | 536,00   | 97720992                                   | 631,00 | 97720993                                       | 553,00   |
|              | PVC          | V          | C               |                | 97720995                        | 536,00   | 97720996                                   | 631,00 | 97720997                                       | 553,00   |
|              | PV           | T          | C               |                | 97721011                        | 712,00   | 97721012                                   | 807,00 | 97721013                                       | 729,00   |
|              | SS           | T          | SS              |                | A                               | 97721015 | 1213,00                                    | —      | —  | 97721016 |

## Вариант управления Р

Аналогично В, импульсный сигнал (1:n), внешний старт/стоп, двухуровневый контроль реагента

Группа продукта М1

| Тип продукта | Материал     |            |                 | Код соединения | Базовая комплектация № продукта | EUR      | Базовая с монтажным комплектом* № продукта | EUR    | Базовая с подпружиненными клапанами № продукта | EUR      |
|--------------|--------------|------------|-----------------|----------------|---------------------------------|----------|--|--------|--|----------|
|              | Доз. головка | Уплотнения | Шарики клапанов |                |                                 |          |  |        |  |          |
| DDE 6-10     | PP           | E          | C               | U2             | 97720949                        | 454,00   | 97720950                                   | 532,00 | 97720951                                       | 471,00   |
|              | PP           | V          | C               |                | 97720953                        | 454,00   | 97720954                                   | 532,00 | 97720955                                       | 471,00   |
|              | PVC          | E          | C               |                | 97720957                        | 479,00   | 97720958                                   | 557,00 | 97720959                                       | 497,00   |
|              | PVC          | V          | C               |                | 97720961                        | 479,00   | 97720962                                   | 557,00 | 97720963                                       | 497,00   |
|              | PV           | T          | C               |                | 97720977                        | 655,00   | 97720978                                   | 733,00 | 97720979                                       | 672,00   |
|              | SS           | T          | SS              |                | A                               | 97720981 | 1156,00                                    | —      | —  | 97720982 |
| DDE 15-4     | PP           | E          | C               | U2             | 97721017                        | 599,00   | 97721018                                   | 694,00 | 97721019                                       | 616,00   |
|              | PP           | V          | C               |                | 97721021                        | 599,00   | 97721022                                   | 694,00 | 97721023                                       | 616,00   |
|              | PVC          | E          | C               |                | 97721025                        | 624,00   | 97721026                                   | 719,00 | 97721027                                       | 641,00   |
|              | PVC          | V          | C               |                | 97721029                        | 624,00   | 97721030                                   | 719,00 | 97721031                                       | 641,00   |
|              | PV           | T          | C               |                | 97721045                        | 799,00   | 97721046                                   | 895,00 | 97721047                                       | 817,00   |
|              | SS           | T          | SS              |                | A                               | 97721049 | 1301,00                                    | —      | —  | 97721050 |

## Вариант управления PR

Аналогично Р, релейные выходы (2 реле)

Группа продукта М1

| Тип продукта | Материал     |            |                 | Код соединения | Базовая комплектация № продукта | EUR      | Базовая с монтажным комплектом* № продукта | EUR    | Базовая с подпружиненными клапанами № продукта | EUR      |
|--------------|--------------|------------|-----------------|----------------|---------------------------------|----------|--|--------|--|----------|
|              | Доз. головка | Уплотнения | Шарики клапанов |                |                                 |          |  |        |  |          |
| DDE 6-10     | PP           | E          | C               | U2             | 98147240                        | 510,00   | 98147261                                   | 587,00 | 98147262                                       | 527,00   |
|              | PP           | V          | C               |                | 98147264                        | 510,00   | 98147265                                   | 587,00 | 98147266                                       | 527,00   |
|              | PVC          | E          | C               |                | 98147268                        | 535,00   | 98147269                                   | 613,00 | 98147270                                       | 552,00   |
|              | PVC          | V          | C               |                | 98147272                        | 535,00   | 98147273                                   | 613,00 | 98147274                                       | 552,00   |
|              | PV           | T          | C               |                | 98147288                        | 710,00   | 98147289                                   | 788,00 | 98147290                                       | 728,00   |
|              | SS           | T          | SS              |                | A                               | 98147292 | 1212,00                                    | —      | —  | 98147293 |
| DDE 15-4     | PP           | E          | C               | U2             | 98147294                        | 654,00   | 98147295                                   | 749,00 | 98147296                                       | 671,00   |
|              | PP           | V          | C               |                | 98147298                        | 654,00   | 98147299                                   | 749,00 | 98147300                                       | 671,00   |
|              | PVC          | E          | C               |                | 98147302                        | 679,00   | 98147303                                   | 775,00 | 98147304                                       | 697,00   |
|              | PVC          | V          | C               |                | 98147306                        | 679,00   | 98147307                                   | 775,00 | 98147308                                       | 697,00   |
|              | PV           | T          | C               |                | 98147322                        | 855,00   | 98147323                                   | 950,00 | 98147324                                       | 872,00   |
|              | SS           | T          | SS              |                | A                               | 98147326 | 1356,00                                    | —      | —  | 98147327 |

## Обозначение материалов

| Дозирующая головка              | Уплотнение      | Шарики                 |
|---------------------------------|-----------------|------------------------|
| PVC = Поливинилхлорид           | V = Viton (FKM) | C = Керамика           |
| PP = Полипропилен               | E = EPDM        | G = Стекло             |
| PE = Полиэтилен                 | T = Teflon      | SS = Нержавеющая сталь |
| PV = PVDF = Поливинилиденфторид |                 |                        |
| SS = Нержавеющая сталь          |                 |                        |

\* Включает в себя приёмный клапан без реле уровня, инжекционный клапан, 2 м всасывающая трубка PVC, 6 м нагнетательная трубка PE, 2 м деаэрационная трубка PVC

Цены указаны на условиях «склад-Москва» без НДС.  
Рекомендованные розничные цены с 01.03.2020.



**Цифровые мембранные дозирующие насосы DDA XL**

- Глубина регулирования:** 1:800.  
**Мембрана:** Двойная, PTFE.  
**Точность дозирования:** DDA XL: ± 1,5% от SP, ± 0,1% от FS\*. DDE XL: ± 5% от SP, ± 0,1% от FS\*. \*SP = установленное значение, FS = предельное значение шкалы (макс. фактический расход дозирования).  
**Перекачиваемая жидкость:** Жидкая, неабразивная, без волокнистых включений, негорючая. Для работы с химически агрессивными жидкостями необходимо выбрать соответствующую комбинацию материалов насоса, стойких к перекачиваемой среде.  
**Температура перекачиваемой жидкости:** PVDF, SS: 0 ... +50 °C;  
 PVC: 0 ... +40 °C.  
**Температура окружающей среды:** 0 ... +45 °C.  
**Присоединения:** «U3» – штуцер под шланги с внутр. диам. 19 или 20 мм и клеевое (PVC) или приварное (PVDF) под трубу с внешн. диам. 25 мм;  
 «A1» – втулка с внутр. резьбой Rp 3/4".  
**Тип двигателя:** Шаговый.  
**Номинальное напряжение:** 1 x 100-240 В.  
**Номинальная частота:** 50/60 Гц.  
**Степень защиты:** IP65.  
**Кабель:** 1,5 м со штекером SCHUKO.

**Вариант управления AR**

- Ручная настройка производительности  
 Импульсный входной сигнал в мл/имп.  
 Аналоговый сигнал 0/4-20 мА (входной и выходной)  
 Режим партия (на основе импульсов)  
 Дозирование на базе таймера  
 Внешний старт/стоп
- Двухуровневый контроль реагента  
 Релейные выходы (2 реле)  
 Управление по шине связи (дополнительный модуль SIM+CIU900)  
 Автоматическое удаление воздуха

Группа продукта M1

| Тип продукта | Материал     |            |                 | Код соединения | Базовая комплектация № продукта | EUR      | Базовая с подпружиненными клапанами № продукта | EUR     |
|--------------|--------------|------------|-----------------|----------------|---------------------------------|----------|--|---------|
|              | Доз. головка | Уплотнения | Шарики клапанов |                |                                 |          |  |         |
| DDA 60-10    | PVC          | E          | C               | U3             | 99159370                        | 2922,00  | 99164190                                       | 2969,00 |
|              | PVC          | V          | C               |                | 99159371                        | 2922,00  | 99164191                                       | 2969,00 |
|              | PV           | E          | C               |                | 99159372                        | 3212,00  | 99164193                                       | 3258,00 |
|              | PV           | V          | C               |                | 99159374                        | 3212,00  | 99164195                                       | 3258,00 |
|              | PV           | T          | C               |                | 99159373                        | 3304,00  | 99164194                                       | 3351,00 |
|              | SS           | V          | SS              | A1             | 99159375                        | 3347,00  | 99164196                                       | 3393,00 |
| SS           | T            | SS         | 99159376        |                | 3439,00                         | 99164197 | 3486,00  |         |
| DDA 120-7    | PVC          | E          | C               | U3             | 99159384                        | 3292,00  | 99164206                                       | 3339,00 |
|              | PVC          | V          | C               |                | 99159385                        | 3292,00  | 99164207                                       | 3339,00 |
|              | PV           | E          | C               |                | 99159386                        | 3582,00  | 99164209                                       | 3628,00 |
|              | PV           | V          | C               |                | 99159388                        | 3582,00  | 99164211                                       | 3628,00 |
|              | PV           | T          | C               |                | 99159387                        | 3674,00  | 99164210                                       | 3721,00 |
|              | SS           | V          | SS              | A1             | 99159389                        | 3717,00  | 99164212                                       | 3763,00 |
| SS           | T            | SS         | 99159390        |                | 3809,00                         | 99164213 | 3856,00  |         |
| DDA 200-4    | PVC          | E          | C               | U3             | 99159398                        | 3487,00  | 99164222                                       | 3534,00 |
|              | PVC          | V          | C               |                | 99159399                        | 3487,00  | 99164223                                       | 3534,00 |
|              | PV           | E          | C               |                | 99159400                        | 3777,00  | 99164225                                       | 3823,00 |
|              | PV           | V          | C               |                | 99159402                        | 3777,00  | 99164227                                       | 3823,00 |
|              | PV           | T          | C               |                | 99159401                        | 3869,00  | 99164226                                       | 3915,00 |
|              | SS           | V          | SS              | A1             | 99159403                        | 3912,00  | 99164228                                       | 3958,00 |
| SS           | T            | SS         | 99159404        |                | 4004,00                         | 99164229 | 4050,00  |         |

| Дозирующая головка              | Уплотнение      | Шарики                 |
|---------------------------------|-----------------|------------------------|
| PVC = Поливинилхлорид           | V = Viton (FKM) | C = Керамика           |
| PP = Полипропилен               | E = EPDM        | G = Стекло             |
| PV = PVDF = Поливинилиденфторид | T = Тефлон      | SS = Нержавеющая сталь |
| SS = Нержавеющая сталь          |                 |                        |

Цены указаны на условиях «склад-Москва» без НДС.  
 Рекомендованные розничные цены с 01.03.2020.

Информация, размещенная в Прайс-листе, не является публичной офертой.

**Вариант управления FCM**

Аналогично AR

Система FlowControl с выборочной диагностикой неисправностей

Контроль давления (мин/макс)

Измерение потока дозирования

Автоматическая адаптация дозирования

Группа продукта M1

| Тип продукта | Материал     |            |                 | Код соединения | Базовая комплектация № продукта | EUR            | Базовая с подпружиненными клапанами № продукта | EUR            |
|--------------|--------------|------------|-----------------|----------------|---------------------------------|----------------|--|----------------|
|              | Доз. головка | Уплотнения | Шарики клапанов |                |                                 |                |  |                |
| DDA 60-10    | PVC          | E          | C               | U3             | 99159377                        | <b>3791,00</b> | 99164198                                       | <b>3837,00</b> |
|              | PVC          | V          | C               |                | 99159378                        | <b>3791,00</b> | 99164199                                       | <b>3837,00</b> |
|              | PV           | E          | C               |                | 99159379                        | <b>4080,00</b> | 99164201                                       | <b>4126,00</b> |
|              | PV           | V          | C               |                | 99159381                        | <b>4080,00</b> | 99164203                                       | <b>4126,00</b> |
|              | PV           | T          | C               |                | 99159380                        | <b>4173,00</b> | 99164202                                       | <b>4219,00</b> |
|              | SS           | V          | SS              | A1             | 99159382                        | <b>4215,00</b> | 99164204                                       | <b>4261,00</b> |
|              | SS           | T          | SS              |                | 99159383                        | <b>4308,00</b> | 99164205                                       | <b>4354,00</b> |
| DDA 120-7    | PVC          | E          | C               | U3             | 99159391                        | <b>4161,00</b> | 99164214                                       | <b>4207,00</b> |
|              | PVC          | V          | C               |                | 99159392                        | <b>4161,00</b> | 99164215                                       | <b>4207,00</b> |
|              | PV           | E          | C               |                | 99159393                        | <b>4450,00</b> | 99164217                                       | <b>4496,00</b> |
|              | PV           | V          | C               |                | 99159395                        | <b>4450,00</b> | 99164219                                       | <b>4496,00</b> |
|              | PV           | T          | C               |                | 99159394                        | <b>4543,00</b> | 99164218                                       | <b>4589,00</b> |
|              | SS           | V          | SS              | A1             | 99159396                        | <b>4585,00</b> | 99164220                                       | <b>4631,00</b> |
|              | SS           | T          | SS              |                | 99159397                        | <b>4678,00</b> | 99164221                                       | <b>4724,00</b> |
| DDA 200-4    | PVC          | E          | C               | U3             | 99159405                        | <b>4355,00</b> | 99164230                                       | <b>4402,00</b> |
|              | PVC          | V          | C               |                | 99159406                        | <b>4355,00</b> | 99164231                                       | <b>4402,00</b> |
|              | PV           | E          | C               |                | 99159407                        | <b>4645,00</b> | 99164233                                       | <b>4691,00</b> |
|              | PV           | V          | C               |                | 99159409                        | <b>4645,00</b> | 99164235                                       | <b>4691,00</b> |
|              | PV           | T          | C               |                | 99159408                        | <b>4737,00</b> | 99164234                                       | <b>4784,00</b> |
|              | SS           | V          | SS              | A1             | 99159410                        | <b>4780,00</b> | 99164236                                       | <b>4826,00</b> |
|              | SS           | T          | SS              |                | 99159411                        | <b>4872,00</b> | 99164237                                       | <b>4919,00</b> |

10

**Цифровые мембранные дозирующие насосы DDE XL**

**Вариант управления В**

Ручная настройка производительности

Группа продукта M1

| Тип продукта | Материал     |            |                 | Код соединения | Базовая комплектация № продукта | EUR      |
|--------------|--------------|------------|-----------------|----------------|---------------------------------|----------|
|              | Доз. головка | Уплотнения | Шарики клапанов |                |                                 |          |
| DDE 60-10    | PVC          | E          | C               | U3             | 99159328                        | 1873,00  |
|              | PVC          | V          | C               |                | 99159329                        | 1873,00  |
|              | PV           | E          | C               |                | 99159330                        | 2163,00  |
|              | PV           | V          | C               |                | 99159332                        | 2163,00  |
|              | PV           | T          | C               |                | 99159331                        | 2255,00  |
|              | SS           | V          | SS              |                | A1                              | 99159333 |
| SS           | T            | SS         | 99159334        | 2390,00        |                                 |          |
| DDE 120-7    | PVC          | E          | C               | U3             | 99159342                        | 2229,00  |
|              | PVC          | V          | C               |                | 99159343                        | 2229,00  |
|              | PV           | E          | C               |                | 99159344                        | 2519,00  |
|              | PV           | V          | C               |                | 99159346                        | 2519,00  |
|              | PV           | T          | C               |                | 99159345                        | 2611,00  |
|              | SS           | V          | SS              |                | A1                              | 99159347 |
| SS           | T            | SS         | 99159348        | 2746,00        |                                 |          |
| DDE 200-4    | PVC          | E          | C               | U3             | 99159356                        | 2416,00  |
|              | PVC          | V          | C               |                | 99159357                        | 2416,00  |
|              | PV           | E          | C               |                | 99159358                        | 2706,00  |
|              | PV           | V          | C               |                | 99159360                        | 2706,00  |
|              | PV           | T          | C               |                | 99159359                        | 2798,00  |
|              | SS           | V          | SS              |                | A1                              | 99159361 |
| SS           | T            | SS         | 99159362        | 2933,00        |                                 |          |

10

**Вариант управления AR**

Ручная настройка производительности

Импульсный сигнал (1:n)

Аналоговый сигнал 4-20 мА (входной и выходной)

Внешний старт/стоп

Двухуровневый контроль реагента

Релейные выходы (2 реле)

Группа продукта M1

| Тип продукта | Материал     |            |                 | Код соединения | Базовая комплектация № продукта | EUR      |
|--------------|--------------|------------|-----------------|----------------|---------------------------------|----------|
|              | Доз. головка | Уплотнения | Шарики клапанов |                |                                 |          |
| DDE 60-10    | PVC          | E          | C               | U3             | 99159335                        | 2346,00  |
|              | PVC          | V          | C               |                | 99159336                        | 2346,00  |
|              | PV           | E          | C               |                | 99159337                        | 2636,00  |
|              | PV           | V          | C               |                | 99159339                        | 2636,00  |
|              | PV           | T          | C               |                | 99159338                        | 2728,00  |
|              | SS           | V          | SS              |                | A1                              | 99159340 |
| SS           | T            | SS         | 99159341        | 2863,00        |                                 |          |
| DDE 120-7    | PVC          | E          | C               | U3             | 99159349                        | 2702,00  |
|              | PVC          | V          | C               |                | 99159350                        | 2702,00  |
|              | PV           | E          | C               |                | 99159351                        | 2992,00  |
|              | PV           | V          | C               |                | 99159353                        | 2992,00  |
|              | PV           | T          | C               |                | 99159352                        | 3084,00  |
|              | SS           | V          | SS              |                | A1                              | 99159354 |
| SS           | T            | SS         | 99159355        | 3219,00        |                                 |          |
| DDE 200-4    | PVC          | E          | C               | U3             | 99159363                        | 2890,00  |
|              | PVC          | V          | C               |                | 99159364                        | 2890,00  |
|              | PV           | E          | C               |                | 99159365                        | 3179,00  |
|              | PV           | V          | C               |                | 99159367                        | 3179,00  |
|              | PV           | T          | C               |                | 99159366                        | 3271,00  |
|              | SS           | V          | SS              |                | A1                              | 99159368 |
| SS           | T            | SS         | 99159369        | 3406,00        |                                 |          |

**Обозначение материалов**

| Дозирующая головка              | Уплотнение      | Шарики                 |
|---------------------------------|-----------------|------------------------|
| PVC = Поливинилхлорид           | V = Viton (FKM) | C = Керамика           |
| PP = Полипропилен               | E = EPDM        | G = Стекло             |
| PE = Полиэтилен                 | T = Teflon      | SS = Нержавеющая сталь |
| PV = PVDF = Поливинилиденфторид |                 |                        |
| SS = Нержавеющая сталь          |                 |                        |

Цены указаны на условиях «склад-Москва» без НДС.

Рекомендованные розничные цены с 01.03.2020.

Информация, размещенная в Прайс-листе, не является публичной офертой.

## Цифровые мембранные дозирующие насосы DME

|   |  |
|---|--|
| <b>Глубина регулирования:</b>               | 1:800.   |
| <b>Мембрана:</b>                            | Одиная, EPDM покрытый TEFLON.  |
| <b>Точность дозирования:</b>                | ± 1%.  |
| <b>Перекачиваемая жидкость:</b>             | Жидкая, неабразивная, без волокнистых включений, негорючая.<br>Для работы с химически агрессивными жидкостями необходимо выбрать соответствующую комбинацию материалов насоса, стойких к перекачиваемой среде. |
| <b>Температура перекачиваемой жидкости:</b> | 0 ... +50 °С.  |
| <b>Температура окружающей среды:</b>        | 0 ... +45 °С.  |
| <b>Присоединения:</b>                       | «А2» – втулка с внутр. резьбой Rp 1¼".   |
| <b>Тип двигателя:</b>                       | Шаговый.   |
| <b>Номинальное напряжение:</b>              | 1 x 100-240 В.   |
| <b>Номинальная частота:</b>                 | 50/60 Гц.  |
| <b>Степень защиты:</b>                      | IP65.  |
| <b>Датчик разрыва мембраны:</b>             | встроенный.  |
| <b>Кабель:</b>                              | 1,5 м со штекером SCHUKO.  |

## Вариант управления AR

Ручная настройка производительности  
Импульсный входной сигнал в мл/имп.  
Аналоговый сигнал 0/4-20 мА (входной)  
Режим партия (на основе импульсов)  
Дозирование на базе таймера  
Внешний старт/стоп

Двухуровневый контроль реагента  
Релейный выход (1 реле)  
Управление по шине связи (вариант управления AP по запросу)  
Сигнализация о разрыве мембраны



## Группа продукта M2

| Тип продукта | Материал     |            |                 | Код соединения | Комплектация с боковым пультом «S» № продукта | EUR               | Комплектация с фронтальным пультом «F» № продукта | EUR               |
|--------------|--------------|------------|-----------------|----------------|---|-------------------|---|-------------------|
|              | Доз. головка | Уплотнения | Шарики клапанов |                |   |                   |   |                   |
| DME 375-10   | PP           | E          | C               | A2             | 95905005                                      | <b>4854,00</b>    | 95905003  | <b>4797,00</b>    |
|              | PP           | V          | C               |                | 95905015                                      | <b>4868,00</b>    | 95905013  | <b>4811,00</b>    |
|              | PV           | V          | C               |                | 95905037                                      | <b>5389,00</b>    | 95905035  | <b>5333,00</b>    |
|              | SS           | V          | SS              |                | 96524948                                      | <b>5291,00</b>    | 96524947  | <b>5234,00</b>    |
| DME 940-4    | PP           | E          | C               |                | 95905193                                      | <b>5670,00</b>    | 95905191  | <b>5613,00</b>    |
|              | PP           | V          | C               |                | 95905203                                      | <b>5684,00</b>    | 95905201  | <b>5627,00</b>    |
|              | PV           | V          | C               |                | 95905225                                      | <b>по запросу</b> | 95905223  | <b>по запросу</b> |
|              | SS           | V          | SS              |                | 96524965                                      | <b>6308,00</b>    | 96524964  | <b>6251,00</b>    |

## Обозначение материалов

| Дозирующая головка              | Уплотнение      | Шарики                 |
|---------------------------------|-----------------|------------------------|
| PVC = Поливинилхлорид           | V = Viton (FKM) | C = Керамика           |
| PP = Полипропилен               | E = EPDM        | G = Стекло             |
| PE = Полиэтилен                 | T = Teflon      | SS = Нержавеющая сталь |
| PV = PVDF = Поливинилиденфторид |                 |                        |
| SS = Нержавеющая сталь          |                 |                        |

Цены указаны на условиях «склад-Москва» без НДС.  
Рекомендованные розничные цены с 01.03.2020.

**Механические мембранные дозировочные насосы DMX**



- Глубина регулирования:** 1:10.
- Мембрана:** Одинарная, NBR покрытый PTFE.
- Точность дозирования:** ± 1,5%.
- Перекачиваемая жидкость:** Жидкая, неабразивная, без волокнистых включений, негорючая.  
Для работы с химически агрессивными жидкостями необходимо выбрать соответствующую комбинацию материалов насоса, стойких к перекачиваемой среде.  
Для перекачивания взрывоопасных жидкостей необходимо взрывозащищённое исполнения насоса ATEX (по запросу).
- Температура перекачиваемой жидкости:** Материал – PP/PVC: 0 ... +40 °С;  
материал – PVDF: -10 ... +60 °С;  
материал – SS: -10 ... +70 °С.
- Температура окружающей среды:** 0 ... +40 °С.
- Присоединения:** «4» – цанга под шланг 6/9 мм;  
«А» – втулка с внутр. резьбой Rp ¼";  
«А1» – втулка с внутр. резьбой Rp ¾";  
«А2» – втулка с внутр. резьбой Rp 1 ¼";  
«В5» – втулка под приварку труб PP 32/40 мм;  
«В9» – штуцер под шланг 19/27 мм;  
«U4» – втулки под приварку труб PP и вклейку труб PVC 32/40 мм.
- Тип двигателя:** Асинхронный.
- Номинальное напряжение:** 3 x 230D/400Y В.
- Номинальная частота:** 50/60 Гц.
- Степень защиты:** IP65.
- Кабель:** Отсутствует.

**Вариант управления В**

Ручная настройка производительности

Группа продукта M8

| Тип продукта | Материал     |            |                 | Код соединения | Базовая комплектация № продукта | EUR     |
|--------------|--------------|------------|-----------------|----------------|---------------------------------|---------|
|              | Доз. головка | Уплотнения | Шарики клапанов |                |                                 |         |
| DMX 4-10     | PP           | E          | T               | 4              | 96293585                        | 1114,00 |
|              | SS           | V          | SS              | A              | 96293586                        | 1746,00 |
| DMX 8-10     | PP           | E          | T               | 4              | 96293587                        | 1110,00 |
|              | SS           | V          | SS              | A              | 96293588                        | 1742,00 |
| DMX 16-10    | PP           | E          | T               | 4              | 96293589                        | 1074,00 |
|              | SS           | V          | SS              | A              | 96293590                        | 1705,00 |
| DMX 27-10    | PP           | E          | T               | 4              | 96293591                        | 1079,00 |
|              | SS           | V          | SS              | A              | 96293592                        | 1710,00 |
| DMX 50-10    | PP           | E          | T               | 4              | 96293593                        | 1301,00 |
|              | SS           | V          | SS              | A              | 96293594                        | 1834,00 |
| DMX 67-10    | PP           | E          | T               | B9             | 96293599                        | 2379,00 |
|              | SS           | V          | SS              | A1             | 96293600                        | 3105,00 |

**Обозначение материалов**

| Дозирующая головка              | Уплотнение      | Шарики                 |
|---------------------------------|-----------------|------------------------|
| PVC = Поливинилхлорид           | V = Viton (FKM) | C = Керамика           |
| PP = Полипропилен               | E = EPDM        | G = Стекло             |
| PV = PVDF = Поливинилиденфторид | T = Teflon      | SS = Нержавеющая сталь |
| SS = Нержавеющая сталь          |                 |                        |

Цены указаны на условиях «склад-Москва» без НДС.  
Рекомендованные розничные цены с 01.03.2020.

Информация, размещенная в Прайс-листе, не является публичной офертой.

Группа продукта M8

| Тип продукта | Материал     |            |                 | Код соединения | Базовая комплектация № продукта | EUR     |
|--------------|--------------|------------|-----------------|----------------|---------------------------------|---------|
|              | Доз. головка | Уплотнения | Шарики клапанов |                |                                 |         |
| DMX 75-4     | PP           | E          | T               | B9             | 96293595                        | 1447,00 |
|              | SS           | V          | SS              | A1             | 96293596                        | 2043,00 |
| DMX 100-8    | PP           | E          | T               | B9             | 96293601                        | 2082,00 |
|              | SS           | V          | SS              | A1             | 96293602                        | 2780,00 |
| DMX 115-3    | PP           | E          | T               | B9             | 96293597                        | 1603,00 |
|              | SS           | V          | SS              | A1             | 96293598                        | 2224,00 |
| DMX 132-10   | PP           | E          | T               | B9             | 96293603                        | 2359,00 |
|              | SS           | V          | SS              | A1             | 96293604                        | 3085,00 |
| DMX 142-8    | PP           | E          | T               | B9             | 96293605                        | 2127,00 |
|              | SS           | V          | SS              | A1             | 96293606                        | 2824,00 |
| DMX 160-5    | PP           | E          | T               | B9             | 96293607                        | 2115,00 |
|              | SS           | V          | SS              | A1             | 96293608                        | 2863,00 |
| DMX 190-10   | PP           | E          | T               | B9             | 96293609                        | 2359,00 |
|              | SS           | V          | SS              | A1             | 96293610                        | 3085,00 |
| DMX 280-8    | PP           | E          | T               | B9             | 96293611                        | 2411,00 |
|              | SS           | V          | SS              | A1             | 96293612                        | 3137,00 |
| DMX 321-6    | PP           | E          | T               | B9             | 96293613                        | 2481,00 |
|              | SS           | V          | SS              | A1             | 96293614                        | 3326,00 |
| DMX 380-3    | PP           | E          | T               | B9             | 96293615                        | 2210,00 |
|              | SS           | V          | SS              | A1             | 96293616                        | 3137,00 |
| DMX 460-6    | PP           | E          | T               | B9             | 96293617                        | 2481,00 |
|              | SS           | V          | SS              | A1             | 96293618                        | 3326,00 |
| DMX 525-3    | PP           | E          | T               | U4             | 96293619                        | 2893,00 |
|              | SS           | V          | SS              | A2             | 96293620                        | 4149,00 |
| DMX 765-3    | PP           | E          | T               | B5             | 96631333                        | 2856,00 |
|              | SS           | V          | SS              | A2             | 96293622                        | 4149,00 |

10

## Обозначение материалов

| Дозирующая головка              | Уплотнение      | Шарики                 |
|---------------------------------|-----------------|------------------------|
| PVC = Поливинилхлорид           | V = Viton (FKM) | C = Керамика           |
| PP = Полипропилен               | E = EPDM        | G = Стекло             |
| PV = PVDF = Поливинилиденфторид | T = Teflon      | SS = Нержавеющая сталь |
| SS = Нержавеющая сталь          |                 |                        |

Цены указаны на условиях «склад-Москва» без НДС.  
Рекомендованные розничные цены с 01.03.2020.

**Механические мембранные дозировочные насосы DMH**



**Глубина регулирования:** 1:10.  
**Мембрана:** Одинарная, PTFE.  
**Точность дозирования:** ± 1%.  
**Перекачиваемая жидкость:** Жидкая, неабразивная, без волокнистых включений, негорючая.  
 Для работы с химически агрессивными жидкостями необходимо выбрать соответствующую комбинацию материалов насоса, стойких к перекачиваемой среде.  
 Для перекачивания взрывоопасных жидкостей необходимо взрывозащищённое исполнения насоса ATEX (по запросу).

**Температура перекачиваемой жидкости:** Материал – PP/PVC: 0 ... +40 °С;  
 материал – PVDF: -10 ... +60 °С;  
 материал – SS: -10 ... +90 °С.

**Температура окружающей среды:** 0 ... +40 °С.

**Присоединения:** «4» – цанга под шланг 6/9 мм;  
 «А» – втулка с внутр. резьбой Rp ¼";  
 «А1» – втулка с внутр. резьбой Rp ¾";  
 «А2» – втулка с внутр. резьбой Rp 1 ¼";  
 «В1» – цанга под шланг 6/12 мм, втулка под вклейку труб PVC 10/12 мм;  
 «В2» – штуцер под шланг 13/20 мм, втулка под вклейку труб PVC 20/25 мм;  
 «В4» – втулка под приварку труб PP 20/25 мм;  
 «В5» – втулка под приварку труб PP 32/40 мм;  
 «В8» – втулка под вклейку труб PVC 32/40 мм;  
 «В9» – штуцер под шланг 19/27 мм;  
 «С1» – фланец DN32, ответный воротниковый фланец DN32 под приварку труб SS 1 ¼";  
 «U4» – втулки под приварку труб PP и вклейку труб PVC 32/40 мм.

**Тип двигателя:** Асинхронный.  
**Номинальное напряжение:** 3 x 230D/400Y В.  
**Номинальная частота:** 50/60 Гц.  
**Степень защиты:** IP65.  
**Кабель:** Отсутствует.

**Вариант управления В**  
 Ручная настройка производительности

Группа продукта M9

| Тип продукта | Материал     |            |                 | Код соединения | Базовая комплектация № продукта | EUR     |
|--------------|--------------|------------|-----------------|----------------|---------------------------------|---------|
|              | Доз. головка | Уплотнения | Шарики клапанов |                |                                 |         |
| DMH 5-10     | PVC          | V          | G               | B1             | 96722524                        | 1972,00 |
|              | PP           | E          | T               | 4              | 96293623                        | 2067,00 |
|              | SS           | V          | SS              | A              | 96293624                        | 2537,00 |
| DMH 13-10    | PVC          | V          | G               | B1             | 96686294                        | 1969,00 |
|              | PP           | E          | T               | 4              | 96293625                        | 2064,00 |
|              | SS           | V          | SS              | A              | 96293626                        | 2534,00 |

**Обозначение материалов**

| Дозирующая головка              | Уплотнение      | Шарики                 |
|---------------------------------|-----------------|------------------------|
| PVC = Поливинилхлорид           | V = Viton (FKM) | C = Керамика           |
| PP = Полипропилен               | E = EPDM        | G = Стекло             |
| PV = PVDF = Поливинилиденфторид | T = Teflon      | SS = Нержавеющая сталь |
| SS = Нержавеющая сталь          |                 |                        |

Цены указаны на условиях «склад-Москва» без НДС.  
 Рекомендованные розничные цены с 01.03.2020.

Информация, размещенная в Прайс-листе, не является публичной офертой.

Группа продукта M9

| Тип продукта | Материал     |            |                 | Код соединения    | Базовая комплектация № продукта | EUR      |
|--------------|--------------|------------|-----------------|-------------------|---------------------------------|----------|
|              | Доз. головка | Уплотнения | Шарики клапанов |                   |                                 |          |
| DMH 24-10    | PVC          | V          | G               | B1                | 96722194                        | 1969,00  |
|              | PP           | E          | T               | 4                 | 96293627                        | 2064,00  |
|              | SS           | V          | SS              | A                 | 96293628                        | 2534,00  |
| DMH 37-10    | PVC          | V          | G               | B1                | 96639979                        | 2043,00  |
|              | PP           | E          | T               | 4                 | 96293629                        | 2138,00  |
|              | SS           | V          | SS              | A                 | 96293630                        | 2608,00  |
| DMH 46-10    | PVC          | V          | G               | B1                | 96686730                        | 2006,00  |
|              | PP           | E          | T               | 4                 | 96293631                        | 2102,00  |
|              | SS           | V          | SS              | A                 | 96293632                        | 2572,00  |
| DMH 67-10    | PVC          | V          | G               | B2                | 96686861                        | 2422,00  |
|              | PP           | E          | T               | B4                | 95727676                        | 2499,00  |
|              | SS           | V          | SS              | A1                | 96293634                        | 3268,00  |
| DMH 100-10   | PVC          | V          | G               | B2                | 96723492                        | 2447,00  |
|              | PP           | E          | T               | B9                | 96293635                        | 2512,00  |
|              | SS           | V          | SS              | A1                | 96293636                        | 3293,00  |
| DMH 143-10   | PVC          | V          | G               | B2                | 96686958                        | 5835,00  |
|              | PP           | E          | T               | B9                | 96293637                        | 5900,00  |
|              | SS           | V          | SS              | A1                | 96293638                        | 6758,00  |
| DMH 213-10   | PVC          | V          | G               | B2                | 96687022                        | 5762,00  |
|              | PP           | E          | T               | B9                | 96293639                        | 5827,00  |
|              | SS           | V          | SS              | A1                | 96293640                        | 6685,00  |
| DMH 291-10   | PVC          | V          | G               | B2                | 96693506                        | 5784,00  |
|              | PP           | E          | T               | B9                | 96293641                        | 5848,00  |
|              | SS           | V          | SS              | A1                | 96293642                        | 6706,00  |
| DMH 332-10   | PVC          | V          | G               | B2                | 96687150                        | 6197,00  |
|              | PP           | E          | T               | B9                | 96293643                        | 6261,00  |
|              | SS           | V          | SS              | A1                | 96293644                        | 7879,00  |
| DMH 550-10   | PVC          | V          | G               | B2                | 96638698                        | 6550,00  |
|              | PP           | E          | T               | нап. B9/ всас. B5 | 96293645                        | 6695,00  |
|              | SS           | V          | SS              | нап. A1/ всас. C1 | 96293646                        | 8336,00  |
| DMH 770-10   | PVC          | V          | G               | B8                | 95729532                        | 8635,00  |
|              | PP           | E          | G               | B5                | 96293647                        | 8872,00  |
|              | SS           | V          | SS              | C1                | 96293648                        | 10834,00 |
| DMH 1150-10  | PVC          | V          | G               | B8                | 95734638                        | 8640,00  |
|              | PP           | E          | G               | нап. U4/ всас. B5 | 96293649                        | 8906,00  |
|              | SS           | V          | SS              | C1                | 96293650                        | 10840,00 |

## Обозначение материалов

| Дозирующая головка              | Уплотнение      | Шарики                 |
|---------------------------------|-----------------|------------------------|
| PVC = Поливинилхлорид           | V = Viton (FKM) | C = Керамика           |
| PP = Полипропилен               | E = EPDM        | G = Стекло             |
| PV = PVDF = Поливинилиденфторид | T = Teflon      | SS = Нержавеющая сталь |
| SS = Нержавеющая сталь          |                 |                        |

Цены указаны на условиях «склад-Москва» без НДС.  
Рекомендованные розничные цены с 01.03.2020.





## Кабель / штекер

Группа продукта 1M

| Тип продукта                          | Тип сигнала   | Кол-во полюсов | Длина кабеля, м       | № продукта            | EUR   |
|---------------------------------------|---|----------------|-----------------------|-----------------------|-------|
| DME 375-940 AR/AP                     | Входной импульсный, аналоговый  | 5              | 2                     | 96440447              | 45,00 |
|                                       |   |                | 5                     | 96440448              | 48,00 |
|                                       |   |                | –                     | 96440449              | 33,00 |
|                                       | Старт/стоп, выходной сигнал нормальной работы (беспотенциальный контакт)                                    | 5              | 2                     | 96527109              | 45,00 |
|                                       |   |                | 5                     | 96527111              | 48,00 |
|                                       |   |                | –                     | 96606401              | 33,00 |
|                                       | Входной сигнал реле уровня  | 4              | 2                     | 96440450              | 45,00 |
|                                       |   |                | 5                     | 96440451              | 48,00 |
|                                       |   |                | –                     | 96440452              | 33,00 |
|                                       | Выходной сигнал реле аварии   | 3              | 2                     | 96534214              | 69,00 |
| 5                                     |   |                | 96534215              | 82,00                 |       |
| 2                                     |   |                | 96609014 <sup>A</sup> | 45,00                 |       |
| DDA<br>DDC<br>DDE<br>DMX-AR<br>DMH-AR | Входной импульсный, аналоговый, Старт/стоп  | 4              | 5                     | 96609016 <sup>A</sup> | 48,00 |
|                                       |   |                | –                     | 96698715              | 33,00 |
|                                       |   |                | 2                     | 96632921              | 45,00 |
|                                       | Выходной аналоговый сигнал (все насосы); Старт/стоп (только DMX-AR, DMH-AR)                                 | 4              | 5                     | 96632922              | 48,00 |
|                                       |   |                | –                     | 96609031              | 33,00 |
|                                       |   |                | 2                     | 96609017 <sup>A</sup> | 45,00 |
|                                       | Выходной сигнал реле аварии (все насосы); Выходной сигнал хода, входной сигнал реле уровня (DMX-AR, DMH-AR) | 4              | 5                     | 96609019 <sup>A</sup> | 48,00 |
| –                                     |   |                | 96696198              | 33,00                 |       |

10

## Устройство контроля уровня

Группа продукта 1M

| Тип продукта       | Описание  | № продукта | EUR    |
|--------------------|---|------------|--------|
| DDA, DDC, DDE, DME | 2-позиционное реле уровня из PE с кабелем 5 м и штекером M12. Крепёжные элементы для присоединения гибкой всасывающей трубки не входят в комплект | 98375695   | 125,00 |

## Переходник круглый M12/ плоский

Группа продукта 1M

| Тип            | Описание                               | № продукта | EUR   |
|----------------|--|------------|-------|
| DMX-AR, DMH-AR | Переходник для подключения реле уровня | 96635010   | 83,00 |



## Модуль передачи данных

Группа продукта 1M

| Тип насоса                                      | Описание   | № продукта | EUR    |
|---|--|------------|--------|
| DDA 7,5-16<br>DDA 12-10<br>DDA 17-7<br>DDA 30-4 | Модуль E-Vox 150 для интеграции насоса в сеть Profibus DP. Оснащён соединительным кабелем с вилкой для подключения напрямую к насосу | 97513994   | 548,00 |
|   | Модуль E-Vox 200 для интеграции насоса в сеть ModBus RTU. Оснащён соединительным кабелем с вилкой для подключения напрямую к насосу  | 98563350   | 548,00 |

Примечание: к DDA 60-10, DDA 120-7 и DDA 200-4 может быть подключен блок CIU 900 с модулями CIM 150/200/500 (см. раздел 11).

## Соединение PROFIBUS

Группа продукта 1M

| Тип насоса | Описание             | № продукта | EUR    |
|------------|----------------------|------------|--------|
| DME        | T-коннектор          | 96693735   | 363,00 |
|            | Нагрузочный резистор | 96693737   | 55,00  |

## Кронштейн для настенного монтажа

Группа продукта 1M

| Тип насоса  | Материал | Описание   | № продукта | EUR    |
|---|----------|--|------------|--------|
| DMX серии 221   | PP       | В комплект входят крепёжные элементы для фиксации насоса на плите и плиты к стене. | 91836471   | 302,00 |
| DMX серии 226,<br>DMH серии 251/252/253<br>DDA/DDE XL | PE       |  | 99211245   | 309,00 |

<sup>A</sup> – поддерживается складской запас готового продукта; <sup>B</sup> – поддерживается складской запас компонентов для сборки продукта.

Цены указаны на условиях «склад-Москва» без НДС.  
Рекомендованные розничные цены с 01.03.2020.

Информация, размещенная в Прайс-листе, не является публичной офертой.

## Резервуары для химических реагентов и защитные поддоны к ним



### Резервуар цилиндрический

Материал: полиэтилен (LLDPE), устойчивый к УФ.

Цвет: прозрачный, черный.

Навинчивающаяся крышка: черный полиэтилен.



### Защитный поддон

Материал: полиэтилен (PE).

Цвет: прозрачный.

Группа продукта 1М

| Объем резервуара, л | Усиленный под электромешалку | Прозрачный № продукта | EUR            | Черный № продукта | EUR            | Объем поддона, л | № продукта | EUR            |
|---------------------|------------------------------|-----------------------|----------------|-------------------|----------------|------------------|------------|----------------|
| 40                  |                              | 96688081              | <b>269,00</b>  | 95701166          | <b>280,00</b>  | –                | –          | –              |
| 60                  |                              | 98148805              | <b>225,00</b>  | 98149053          | <b>259,00</b>  | 80               | 96726831   | <b>340,00</b>  |
|                     | •                            | 98150038              | <b>360,00</b>  | 98150040          | <b>396,00</b>  |                  |            |                |
| 100 (кубический)    |                              | 96489271              | <b>272,00</b>  | –                 | –              | –                | –          | –              |
| 100                 |                              | 98149057              | <b>295,00</b>  | 98149082          | <b>337,00</b>  | 120              | 96726832   | <b>414,00</b>  |
|                     | •                            | 98150051              | <b>446,00</b>  | 98150052          | <b>511,00</b>  |                  |            |                |
| 200                 |                              | 98149215              | <b>429,00</b>  | 98149224          | <b>490,00</b>  | 220              | 98153084   | <b>409,00</b>  |
|                     | •                            | 98150053              | <b>633,00</b>  | 98150054          | <b>721,00</b>  |                  |            |                |
| 300                 |                              | 98149245              | <b>544,00</b>  | 98149252          | <b>597,00</b>  | 400              | 96726834   | <b>983,00</b>  |
|                     | •                            | 98150055              | <b>778,00</b>  | 98150056          | <b>887,00</b>  |                  |            |                |
| 500                 |                              | 98149266              | <b>1003,00</b> | 98149269          | <b>1148,00</b> | 500              | 95701272   | <b>1435,00</b> |
|                     | •                            | 98150057              | <b>1400,00</b> | 98150058          | <b>1600,00</b> |                  |            |                |
| 1000                |                              | 96688086              | <b>2725,00</b> | 95706305          | <b>3133,00</b> | 1000             | 96726836   | <b>2475,00</b> |
|                     | •                            | 98173675              | <b>3711,00</b> | 98173752          | <b>3941,00</b> |                  |            |                |

10

## Принадлежности для резервуаров объемом 40-1000 л

Группа продукта 1М

| Наименование   | Описание   | № продукта | EUR           |
|--|--|------------|---------------|
| Сливной клапан   | Материал – PVC, соединение с резервуаром G ¼                                     | 96689132   | <b>133,00</b> |
| Вентиляционный клапан  | Материал – PVC / FKM / Стекло<br>Подпружиненный, давление открытия 0,05 бар      | 96694401   | <b>26,00</b>  |
| Ручная мешалка   | Материал – PE, макс. длина 1200 мм   | 98133793   | <b>96,00</b>  |
| Набор скоб для монтажа на полу   | 4 скобы для монтажа на полу с крепёжными винтами для резервуаров 60-500 л        | 98149921   | <b>41,00</b>  |
| Набор винтов для монтажа насоса на 100-литровом квадратном резервуаре                            | Для насосов DDA, DDC, DDE  | 95730862   | <b>19,00</b>  |
| Набор винтов для монтажа насоса на 60-, 100-, 200-, 300-, 500-литровом цилиндрическом резервуаре | Для насосов DDA, DDC, DDE, DMX 221   | 98159495   | <b>20,00</b>  |
| Набор винтов для монтажа насоса на 40- и 1000-литровом цилиндрическом резервуаре                 | Для насосов DDA, DDC, DDE, DMX 221   | 95730864   | <b>19,00</b>  |
| Контргайка для резервуаров без разъёмного отверстия  | Материал – PVC<br>Для резервуаров 100 л (квадратный) или 1000 л (цилиндрический) | 98071170   | <b>16,00</b>  |



## Электрическая мешалка

Группа продукта 1М

| Для резервуаров объемом, л | Длина вала мешалки, мм | Мощность, кВт | Материал мешалки | Напряжение 1 × 230 В, 50 Гц № продукта | EUR            | Напряжение 3 × 400 В, 50 Гц № продукта | EUR            |
|----------------------------|------------------------|---------------|------------------|--|----------------|--|----------------|
| 60                         | 450                    | 0,09          | SS               | 98164569                               | <b>866,00</b>  | 98165309                               | <b>763,00</b>  |
|                            |                        | 0,09          | PP               | 98164573                               | <b>998,00</b>  | 98165310                               | <b>853,00</b>  |
|                            |                        | 0,09          | PP, уплотн.      | 98164575                               | <b>1344,00</b> | 98165318                               | <b>1292,00</b> |
| 100                        | 690                    | 0,09          | SS               | 98164606                               | <b>887,00</b>  | 98165355                               | <b>786,00</b>  |
|                            |                        | 0,09          | PP               | 98164607                               | <b>1003,00</b> | 98165357                               | <b>877,00</b>  |
|                            |                        | 0,09          | PP, уплотн.      | 98164609                               | <b>1366,00</b> | 98165382                               | <b>1302,00</b> |
| 200                        | 700                    | 0,25          | SS               | 98164987                               | <b>910,00</b>  | 98165385                               | <b>877,00</b>  |
|                            |                        | 0,25          | PP               | 98164990                               | <b>1012,00</b> | 98165386                               | <b>968,00</b>  |
|                            |                        | 0,25          | PP, уплотн.      | 98165152                               | <b>1388,00</b> | 98165391                               | <b>1354,00</b> |
| 300                        | 950                    | 0,25          | SS               | 98165172                               | <b>979,00</b>  | 98165393                               | <b>945,00</b>  |
|                            |                        | 0,25          | PP               | 98165175                               | <b>1070,00</b> | 98165432                               | <b>1036,00</b> |
|                            |                        | 0,25          | PP, уплотн.      | 98165177                               | <b>1457,00</b> | 98165433                               | <b>1423,00</b> |
| 500                        | 1100                   | 0,25          | SS               | 98165253                               | <b>1047,00</b> | 98165435                               | <b>1012,00</b> |
|                            |                        | 0,25          | PP               | 98165258                               | <b>1138,00</b> | 98165436                               | <b>1104,00</b> |
|                            |                        | 0,25          | PP, уплотн.      | 98165259                               | <b>1525,00</b> | 98165437                               | <b>1491,00</b> |
| 1000                       | 1150                   | 0,55          | SS               | 98165287                               | <b>1161,00</b> | 98165439                               | <b>1138,00</b> |
|                            |                        | 0,55          | PP               | 98165290                               | <b>1252,00</b> | 98165440                               | <b>1228,00</b> |
|                            |                        | 0,55          | PP, уплотн.      | 98165304                               | <b>1638,00</b> | 98165451                               | <b>1617,00</b> |

Цены указаны на условиях «склад-Москва» без НДС.  
Рекомендованные розничные цены с 01.03.2020.

# Принадлежности для дозирочных насосов

## Переходники для присоединения насосов или клапанов

Комплект присоединения включает в себя одну накидную гайку и вставку/вставку.

Комплект вставок включает в себя два набора вставок.



Группа продукта 1M

| Код соединения | Тип соединения   | Резьба на клапане | Материал | Комплект присоединения № продукта | EUR        | Комплект вставок № продукта | EUR    |
|----------------|--|-------------------|----------|-----------------------------------|------------|-----------------------------|--------|
| U2             | Цанговое под трубки 4/6, 6/9, 6/12, 9/12 мм  |                   | PP       | 97691902                          | 16,00      | –                           | –      |
|                |  |                   | PVC      | 97691903                          | 15,00      | –                           | –      |
|                |  |                   | PV       | 97691904                          | 23,00      | –                           | –      |
| 3              | Цанговое под трубки 4/6 мм   |                   | PP       | 97702474                          | 11,00      | 95730984                    | 12,00  |
|                |  |                   | PVC      | 97702485                          | 11,00      | 95730720                    | 13,00  |
|                |  |                   | PV       | 97702495                          | 18,00      | 95730729                    | 20,00  |
| 4              | Цанговое под трубки 6/9 мм   |                   | PP       | 97702477                          | 11,00      | 95730713                    | 12,00  |
|                |  |                   | PVC      | 97702488                          | 12,00      | 95730723                    | 13,00  |
|                |  |                   | PV       | 97702498                          | 18,00      | 95730732                    | 20,00  |
| 5              | Цанговое под трубки 6/12 мм  | G 3/8             | PP       | 97702478                          | 11,00      | 95730714                    | 13,00  |
|                |  |                   | PVC      | 97702489                          | 11,00      | 95730724                    | 13,00  |
|                |  |                   | PV       | 97702499                          | 18,00      | 95730733                    | 21,00  |
| 6              | Цанговое под трубки 9/12 мм  |                   | PP       | 97702479                          | 11,00      | 95730715                    | 13,00  |
|                |  |                   | PVC      | 97702490                          | 12,00      | 95730725                    | 13,00  |
|                |  |                   | PV       | 97702500                          | 18,00      | 95730734                    | 20,00  |
| B3             | Приварное под трубы с внеш. диам. 16 мм  |                   | PP       | 97702480                          | 12,00      | 95730716                    | 15,00  |
| F              | Клеевое под трубы с внутр. диам. 12 мм   |                   | PV       | 97702501                          | 20,00      | 95730735                    | 28,00  |
| A              | Резьбовое Rp 1/4"  |                   | PVC      | 97702491                          | 10,00      | 95730726                    | 14,00  |
| B6             | Обжимное, труба 4/6 мм   |                   | SS       | 97702472                          | 38,00      | 95730739                    | 47,00  |
| C2             | Обжимное, труба 8/10 мм  |                   | SS       | 97702506                          | 82,00      | –                           | –      |
| U3             | Штуцерное под шланги с внутр. диам. 19 мм или 20 мм и приварное/клеевое под трубы с внешн. диам. 25 мм |                   | PP       | 99082037                          | 26,00      | –                           | –      |
|                |  |                   | PVC      | 99082038                          | 17,00      | –                           | –      |
|                |  |                   | PV       | 99082039                          | 66,00      | –                           | –      |
| A6             | Штуцерное под шланги 13/20 мм  |                   | PVC      | 91835696                          | 26,00      | 99170747                    | 42,00  |
| B9             | Штуцерное под шланги с внутр. диам. 19 мм или 20 мм  | G 1/4             | PP       | 99169576                          | 15,00      | 99169735                    | 17,00  |
|                |  |                   | PVC      | 99169603                          | 17,00      | 99169740                    | 19,00  |
|                |  |                   | PV       | 99169728                          | 41,00      | 99169738                    | 48,00  |
| B4             | Приварное под трубы с внеш. диам. 25 мм  |                   | PP       | 91835697                          | по запросу | 99171119                    | 37,00  |
| B0             | Клеевое под трубы с внеш. диам. 25 мм  |                   | PV       | 91835698                          | по запросу | 99171146                    | 77,00  |
| A1             | Резьбовое Rp 3/4"  |                   | PVC      | 96701989                          | 11,00      | 99171177                    | 15,00  |
|                |  |                   | PP       | 99082043                          | 29,00      | 99182104                    | 46,00  |
|                |  |                   | PV       | 99082044                          | 78,00      | 99182109                    | 118,00 |
| C2             | Обжимное, труба 19/22 мм   |                   | SS       | 99082045                          | 87,00      | 99182114                    | 94,00  |
|                |  |                   | SS       | 96727555                          | по запросу | –                           | –      |

10

### Обозначение материалов

| Дозирующая головка              | Уплотнение      | Шарики                 |
|---------------------------------|-----------------|------------------------|
| PVC = Поливинилхлорид           | V = Viton (FKM) | C = Керамика           |
| PP = Полипропилен               | E = EPDM        | G = Стекло             |
| PE = Полиэтилен                 | T = Teflon      | SS = Нержавеющая сталь |
| PV = PVDF = Поливинилиденфторид |                 |                        |
| SS = Нержавеющая сталь          |                 |                        |

Цены указаны на условиях «склад-Москва» без НДС.

Рекомендованные розничные цены с 01.03.2020.

Информация, размещенная в Прайс-листе, не является публичной офертой.

**Жесткая всасывающая линия без/с реле уровня (кабель PE, 5 м; штекер M12)**

Для установки в резервуар с резьбовым отверстием G2.

Для подсоединения ЖВЛ к насосу требуется шланг соответствующего диаметра. Смотрите код подсоединения.

«U2» – цанги под шланги 4/6, 6/9, 6/12, 9/12 мм;

«U3» – штуцер под шланги с внутр. диам. 19 или 20 мм и клеевое (PVC) или приварное (PVDF) под трубу с внешн. диам. 25 мм.

«K» – клеевое соединение под жесткую трубу PVC с внешним диаметром 40 мм.

Группа продукта 1M

| Для резервуара Grundfos (л) | Код соединения | Максимальный расход л/ч | Максимальная длина, мм | Материал |            |          | Без реле уровня № продукта | EUR      | С реле уровня (штекер M12) № продукта | EUR    |
|-----------------------------|----------------|-------------------------|------------------------|----------|------------|----------|----------------------------|----------|---------------------------------------|--------|
|                             |                |                         |                        | Корпус   | Уплотнение | Шарик    |                            |          |                                       |        |
| 40                          | U2             | 60                      | 400                    | PE       | V,E        | C        | 98070978                   | 98,00    | 98071074                              | 171,00 |
|                             |                |                         |                        |          | T          | C        | 98070979                   | 112,00   | 98071075                              | 177,00 |
|                             |                |                         |                        | PV       | V,E        | C        | 98070980                   | 245,00   | 98071076                              | 322,00 |
|                             |                |                         |                        |          | T          | C        | 98070981                   | 294,00   | 98071077                              | 334,00 |
| 60                          |                |                         | 500                    | PE       | V,E        | C        | 98070990                   | 98,00    | 98071086                              | 170,00 |
|                             |                |                         |                        |          | T          | C        | 98070991                   | 112,00   | 98071087                              | 177,00 |
|                             |                |                         |                        | PV       | V,E        | C        | 98070992                   | 245,00   | 98071088                              | 322,00 |
|                             |                |                         |                        |          | T          | C        | 98070993                   | 258,00   | 98071089                              | 334,00 |
| 100 (кубический)            |                |                         | 570                    | PE       | V,E        | C        | 98071002                   | 103,00   | 98071098                              | 159,00 |
|                             |                |                         |                        |          | T          | C        | 98071003                   | 112,00   | 98071099                              | 191,00 |
|                             |                |                         |                        | PV       | V,E        | C        | 98071004                   | 245,00   | 98071100                              | 322,00 |
|                             |                |                         |                        |          | T          | C        | 98071005                   | 258,00   | 98071101                              | 334,00 |
| 100                         | 690            | PE                      | V,E                    | C        | 98071014   | 100,00   | 98071110                   | 159,00   |                                       |        |
|                             |                |                         | T                      | C        | 98071015   | 125,00   | 98071111                   | 177,00   |                                       |        |
|                             |                | PV                      | V,E                    | C        | 98071016   | 245,00   | 98071112                   | 322,00   |                                       |        |
|                             |                |                         | T                      | C        | 98071017   | 258,00   | 98071113                   | 334,00   |                                       |        |
| 200                         | 820            | PE                      | V,E                    | C        | 98071026   | 111,00   | 98071122                   | 159,00   |                                       |        |
|                             |                |                         | T                      | C        | 98071027   | 112,00   | 98071123                   | 177,00   |                                       |        |
|                             |                | PV                      | V,E                    | C        | 98071028   | 262,00   | 98071124                   | 337,00   |                                       |        |
|                             |                |                         | T                      | C        | 98071029   | 312,00   | 98071125                   | 349,00   |                                       |        |
| 300                         | 980            | PE                      | V,E                    | C        | 98071038   | 98,00    | 98071134                   | 159,00   |                                       |        |
|                             |                |                         | T                      | C        | 98071039   | 112,00   | 98071135                   | 198,00   |                                       |        |
|                             |                | PV                      | V,E                    | C        | 98071040   | 262,00   | 98071136                   | 337,00   |                                       |        |
|                             |                |                         | T                      | C        | 98071041   | 277,00   | 98071137                   | 349,00   |                                       |        |
| 500                         | 1100           | PE                      | V,E                    | C        | 98071050   | 98,00    | 98071146                   | 159,00   |                                       |        |
|                             |                |                         | T                      | C        | 98071051   | 112,00   | 98071147                   | 177,00   |                                       |        |
|                             |                | PV                      | V,E                    | C        | 98071052   | 282,00   | 98071148                   | 355,00   |                                       |        |
|                             |                |                         | T                      | C        | 98071053   | 294,00   | 98071149                   | 370,00   |                                       |        |
| 1000                        | 1200           | PE                      | V,E                    | C        | 98071062   | 100,00   | 98071158                   | 159,00   |                                       |        |
|                             |                |                         | T                      | C        | 98071063   | 112,00   | 98071159                   | 204,00   |                                       |        |
|                             |                | PV                      | V,E                    | C        | 98071064   | 290,00   | 98071160                   | 398,00   |                                       |        |
|                             |                |                         | T                      | C        | 98071065   | 335,00   | 98071161                   | 399,00   |                                       |        |
| 60                          | U3             | 460                     | 500                    | PE       | V,E        | C        | 99199363                   | 202,00   | 99161410                              | 343,00 |
| T                           |                |                         |                        |          | C          | 99199364 | 213,00                     | 99161411 | 353,00                                |        |
| 100, 200                    |                |                         |                        | V,E      | C          | 99199365 | 206,00                     | 99161412 | 348,00                                |        |
|                             |                |                         |                        | T        | C          | 99199366 | 217,00                     | 99161943 | 357,00                                |        |
| 300                         |                |                         | 980                    | PE       | V,E        | C        | 99199367                   | 221,00   | 99161944                              | 362,00 |
| T                           |                |                         |                        |          | C          | 99199368 | 231,00                     | 99161945 | 372,00                                |        |
| 500, 1000                   |                |                         |                        | V,E      | C          | 99199369 | 230,00                     | 99161946 | 371,00                                |        |
|                             |                |                         |                        | T        | C          | 99199370 | 240,00                     | 99161947 | 381,00                                |        |
| 40-1000                     | K              | 1150                    | 1200                   | PVC      | V          | G        | 99328221                   | 461,00   | -                                     | -      |
|                             |                |                         |                        |          |            |          | 99328227                   | 461,00   | -                                     | -      |

**Обозначение материалов**

| Дозирующая головка              | Уплотнение      | Шарики                 |
|---------------------------------|-----------------|------------------------|
| PVC = Поливинилхлорид           | V = Viton (FKM) | C = Керамика           |
| PP = Полипропилен               | E = EPDM        | G = Стекло             |
| PE = Полиэтилен                 | T = Teflon      | SS = Нержавеющая сталь |
| PV = PVDF = Поливинилиденфторид |                 |                        |
| SS = Нержавеющая сталь          |                 |                        |

Цены указаны на условиях «склад-Москва» без НДС.  
Рекомендованные розничные цены с 01.03.2020.

# Принадлежности для дозирующих насосов

## Монтажный комплект

Состав: приемный клапан; инъекционный клапан; всасывающая трубка PVC, 2 м; нагнетательная трубка PE, 6 м; деаэрационная трубка PVC, 2 м.



Группа продукта 1M

| Максимальный расход, л/ч | Максимальное давление, бар | Материал |            |       | Код соединения | Тип соединения              | Без реле уровня № продукта | EUR    | С реле уровня (штекер M12) № продукта | EUR    |
|--------------------------|----------------------------|----------|------------|-------|----------------|-----------------------------|----------------------------|--------|---------------------------------------|--------|
|                          |                            | Корпус   | Уплотнение | Шарик |                |                             |                            |        |                                       |        |
| 7,5                      | 13                         | PP       | V          | C     | 3              | Цанговое под трубку 4/6 мм  | 95730440                   | 86,00  | 95730464                              | 147,00 |
|                          |                            | PP       | E          | C     |                |                             | 95730441                   | 86,00  | 95730465                              | 147,00 |
|                          |                            | PVC      | V          | C     |                |                             | 95730442                   | 78,00  | 95730466                              | 147,00 |
|                          |                            | PVC      | E          | C     |                |                             | 95730443                   | 78,00  | 95730467                              | 147,00 |
|                          |                            | PVC      | T          | C     |                |                             | 95730444                   | 92,00  | 95730468                              | 171,00 |
|                          |                            | PV       | V          | C     |                |                             | 95730445                   | 101,00 | 95730469                              | 181,00 |
|                          |                            | PV       | E          | C     |                |                             | 95730446                   | 101,00 | 95730470                              | 181,00 |
|                          |                            | PV       | T          | C     | 95730447       | 114,00                      | 95730471                   | 199,00 |                                       |        |
| 30                       | 12                         | PP       | V          | C     | 4              | Цанговое под трубку 6/9 мм  | 95730448                   | 94,00  | 95730472                              | 156,00 |
|                          |                            | PP       | E          | C     |                |                             | 95730449                   | 94,00  | 95730473                              | 156,00 |
|                          |                            | PVC      | V          | C     |                |                             | 95730450                   | 102,00 | 95730474                              | 156,00 |
|                          |                            | PVC      | E          | C     |                |                             | 95730451                   | 102,00 | 95730475                              | 156,00 |
|                          |                            | PVC      | T          | C     |                |                             | 95730452                   | 107,00 | 95730476                              | 184,00 |
|                          |                            | PV       | V          | C     |                |                             | 95730453                   | 115,00 | 95730477                              | 192,00 |
|                          |                            | PV       | E          | C     |                |                             | 95730454                   | 115,00 | 95730478                              | 192,00 |
|                          |                            | PV       | T          | C     | 95730455       | 127,00                      | 95730479                   | 210,00 |                                       |        |
| 60                       | 9                          | PP       | V          | C     | 6              | Цанговое под трубку 9/12 мм | 95730456                   | 99,00  | 95730480                              | 161,00 |
|                          |                            | PP       | E          | C     |                |                             | 95730457                   | 99,00  | 95730481                              | 161,00 |
|                          |                            | PVC      | V          | C     |                |                             | 95730458                   | 99,00  | 95730482                              | 161,00 |
|                          |                            | PVC      | E          | C     |                |                             | 95730459                   | 99,00  | 95730483                              | 161,00 |
|                          |                            | PVC      | T          | C     |                |                             | 95730460                   | 107,00 | 95730484                              | 180,00 |
|                          |                            | PV       | V          | C     |                |                             | 95730461                   | 118,00 | 95730485                              | 193,00 |
|                          |                            | PV       | E          | C     |                |                             | 95730462                   | 118,00 | 95730486                              | 193,00 |
|                          |                            | PV       | T          | C     | 95730463       | 134,00                      | 95730487                   | 221,00 |                                       |        |

10

## Обозначение материалов

| Дозирующая головка              | Уплотнение      | Шарики                 |
|---------------------------------|-----------------|------------------------|
| PVC = Поливинилхлорид           | V = Viton (FKM) | C = Керамика           |
| PP = Полипропилен               | E = EPDM        | G = Стекло             |
| PE = Полиэтилен                 | T = Teflon      | SS = Нержавеющая сталь |
| PV = PVDF = Поливинилиденфторид |                 |                        |
| SS = Нержавеющая сталь          |                 |                        |

Цены указаны на условиях «склад-Москва» без НДС.

Рекомендованные розничные цены с 01.03.2020.

Информация, размещенная в Прайс-листе, не является публичной офертой.



**Приемный клапан**

Для подсоединения приёмного клапана к насосу требуется шланг соответствующего диаметра.

Смотрите код подсоединения.

Группа продукта 1M

| Макс. расход через клапан, л/ч | Материал |            |       | Код соединения | Тип соединения  | Без реле уровня № продукта | EUR        | С реле уровня (штекер M12) № продукта | EUR    |
|--------------------------------|----------|------------|-------|----------------|---|----------------------------|------------|---------------------------------------|--------|
|                                | Корпус   | Уплотнение | Шарик |                |   |                            |            |                                       |        |
| 60                             | PE       | V, E       | C     | U2             | Цанговое под трубки 4/6, 6/9, 6/12, 9/12 мм   | 98070951                   | 44,00      | 98070966 <sup>A</sup>                 | 116,00 |
|                                | PE       | T          | C     |                |   | 98070952                   | 55,00      | 98070967                              | 132,00 |
|                                | PV       | V, E       | C     |                |   | 98070953                   | 68,00      | 98070968                              | 170,00 |
|                                | PV       | T          | C     |                |   | 98070954                   | 77,00      | 98070969                              | 179,00 |
|                                | SS       | T          | SS    | A              | Резьбовое Rp ¼"   | 98070963                   | 168,00     | -                                     | -      |
| 460                            | PE       | V, E       | C     | U3             | Штуцерное под шланги с внутр. диам. 19 мм или 20 мм и клеевое под трубу PVC с внешн. диам. 25мм | 99168633                   | 177,00     |                                       |        |
|                                | PE       | T          | C     |                |   | 99168635                   | 182,00     |                                       |        |
|                                | PV       | V, E       | C     |                |   | 99168636                   | по запросу |                                       |        |
|                                | PV       | T          | C     |                |   | 99168649                   | по запросу |                                       |        |
|                                | SS       | V          | SS    | A1             | Резьбовое Rp ¼"   | 96534450                   | 415,00     |                                       |        |
|                                | SS       | T          | SS    |                |   | 99170593                   | 771,00     |                                       |        |
| 1150                           | PVC      | V          | G     | -              | Втулка под трубу с внешн. диам. 40 мм   | 99352896                   | 287,00     |                                       |        |
|                                | PVC      | E          | T     |                |   | 99352897                   | 287,00     |                                       |        |
|                                | PVC      | T          | T     |                |   | 99352898                   | 383,00     |                                       |        |
|                                | PP       | E          | G     | -              | Резьбовое Rp 1 ¼"   | 96527115                   | 313,00     |                                       |        |
|                                | PP       | V          | G     |                |   | 96527116                   | 323,00     |                                       |        |
|                                | PP       | E          | T     | -              | Втулка под трубу с внешн. диам. 40 мм   | 99352900                   | 287,00     |                                       |        |
|                                | PP       | V          | G     |                |   | 99352899                   | 287,00     |                                       |        |
|                                | PV       | V          | G     | -              | Резьбовое Rp 1 ¼"   | 96527118                   | по запросу |                                       |        |
|                                | PV       | V          | T     |                |   | 99352902                   | 637,00     |                                       |        |
|                                | PV       | T          | T     | -              | Втулка под трубу с внешн. диам. 40 мм   | 99352903                   | 730,00     |                                       |        |
|                                | SS       | V          | SS    |                |   | 96534454                   | 738,00     |                                       |        |
|                                | SS       | T          | SS    | -              | Резьбовое Rp 1 ¼"   | 99352904                   | 727,00     |                                       |        |

**Обозначение материалов**

| Дозирующая головка              | Уплотнение      | Шарики                 |
|---------------------------------|-----------------|------------------------|
| PVC = Поливинилхлорид           | V = Viton (FKM) | C = Керамика           |
| PP = Полипропилен               | E = EPDM        | G = Стекло             |
| PE = Полиэтилен                 | T = Teflon      | SS = Нержавеющая сталь |
| PV = PVDF = Поливинилиденфторид |                 |                        |
| SS = Нержавеющая сталь          |                 |                        |

Цены указаны на условиях «склад-Москва» без НДС.  
Рекомендованные розничные цены с 01.03.2020.

# Принадлежности для дозирующих насосов



## Инжекционный клапан

Группа продукта 1M

| Макс. расход через клапан, л/ч | Длина L, мм | Максимально допустимое давление, бар | Материал                |            |           | Код соединения | Тип соединения  | № продукта            | EUR               |
|--------------------------------|-------------|--------------------------------------|-------------------------|------------|-----------|----------------|---|-----------------------|-------------------|
|                                |             |                                      | Корпус                  | Уплотнение | Шарик     |                |   |                       |                   |
| <b>60</b>                      | 100         |                                      | PP                      | FKM        | C         | U2             | Цанговое под трубки 4/6, 6/9, 6/12, 9/12 мм   | 95730904              | <b>56,00</b>      |
|                                |             |                                      | PP                      | EPDM       | C         |                |   | 95730908 <sup>A</sup> | <b>56,00</b>      |
|                                |             |                                      | PVC                     | FKM        | C         |                |   | 95730912              | <b>45,00</b>      |
| <b>с лепестковым затвором</b>  | 55          |                                      | PVC                     | FKM        | C         |                | 95730964  | <b>81,00</b>          |                   |
| <b>с шаровым краном</b>        | 100         | 16                                   | PVC                     | FKM        | C         | U2             | Цанговое под трубки 4/6, 6/9, 6/12, 9/12 мм   | 95730952              | <b>212,00</b>     |
|                                |             |                                      | PVC                     | EPDM       | C         |                |   | 95730956              | <b>212,00</b>     |
| <b>60</b>                      | 100         |                                      | PVC                     | EPDM       | C         | U2             | Цанговое под трубки 4/6, 6/9, 6/12, 9/12 мм   | 95730916              | <b>44,00</b>      |
|                                |             |                                      | PVC                     | PTFE       | C         |                |   | 95730920              | <b>84,00</b>      |
|                                |             |                                      | PVDF                    | FKM        | C         |                |   | 95730924              | <b>84,00</b>      |
|                                |             |                                      | PVDF                    | EPDM       | C         |                |   | 95730928              | <b>84,00</b>      |
|                                |             |                                      | PVDF                    | PTFE       | C         |                |   | 95730932              | <b>105,00</b>     |
|                                |             |                                      | <b>с шаровым краном</b> | 27         | 100<br>64 |                |   | SS                    | PTFE              |
|                                |             |                                      |                         |            |           |                |   | 95730960              | <b>403,00</b>     |
|                                | 300         | 16                                   | PVC                     | FKM        | C         | U2             | Цанговое под трубки 4/6, 6/9, 6/12, 9/12 мм   | 95730940              | <b>84,00</b>      |
|                                |             |                                      | PVC                     | EPDM       | C         |                |   | 95730944              | <b>84,00</b>      |
|                                |             |                                      | PVC                     | PTFE       | C         |                |   | 95730948              | <b>109,00</b>     |
| <b>460</b>                     | 120         | 10                                   | PP                      | EPDM       | C         | U3             | Штуцерное под шланги с внутр. диам. 19 мм или 20 мм и приварное под трубу PP с внешн. диам. 25 мм   | 99169223              | <b>173,00</b>     |
|                                |             |                                      | PP                      | FKM        | C         |                |   | 99169220              | <b>173,00</b>     |
|                                |             |                                      | PVC                     | EPDM       | C         |                |   | 99168658              | <b>142,00</b>     |
|                                |             |                                      | PVC                     | FKM        | C         |                |   | 99168657              | <b>142,00</b>     |
|                                |             |                                      | PVC                     | PTFE       | C         |                |   | 99169217              | <b>162,00</b>     |
| <b>с шаровым краном</b>        |             |                                      | PVC                     | EPDM       | C         | U3             | Штуцерное под шланги с внутр. диам. 19 мм или 20 мм и клеевое под трубу PVC с внешн. диам. 25мм     | 99206585              | <b>262,00</b>     |
|                                |             |                                      | PVC                     | FKM        | C         |                |   | 99206582              | <b>262,00</b>     |
| <b>460</b>                     | 120         | 10                                   | PVDF                    | EPDM       | C         | U3             | Штуцерное под шланги с внутр. диам. 19 мм или 20 мм и приварное под трубу PVDF с внешн. диам. 25 мм | 99169228              | <b>по запросу</b> |
|                                |             |                                      | PVDF                    | FKM        | C         |                |   | 99169227              | <b>по запросу</b> |
|                                |             |                                      | PVDF                    | PTFE       | C         |                |   | 99169229              | <b>по запросу</b> |
| <b>с шаровым краном</b>        |             |                                      | SS                      | PTFE       | SS        | A1             | Резьбовое Rp 3/8"   | 99169230              | <b>595,00</b>     |
|                                |             |                                      |                         |            |           |                |   | 99206586              | <b>718,00</b>     |
| <b>1150</b>                    | 120         | 10                                   | PVC                     | FKM        | G         | -              | Втулка под трубу с внешн. диам. 40 мм   | 99332974              | <b>по запросу</b> |
|                                |             |                                      | PVC                     | EPDM       | T         |                |   | 99333838              | <b>473,00</b>     |
|                                |             |                                      | PVC                     | T          | T         |                |   | 99333839              | <b>565,00</b>     |
|                                |             |                                      | PP                      | EPDM       | G         | -              | Резьбовое Rp 1 1/4"   | 96527122              | <b>506,00</b>     |
|                                |             |                                      | PP                      | FKM        | G         |                |   | 96527123              | <b>514,00</b>     |
|                                |             |                                      | PP                      | FKM        | G         |                |   | 99333903              | <b>по запросу</b> |
|                                |             |                                      | PP                      | EPDM       | T         | -              | Втулка под трубу с внешн. диам. 40 мм   | 99333904              | <b>518,00</b>     |
|                                |             |                                      | PV                      | FKM        | G         |                |   | 96527124              | <b>по запросу</b> |
|                                |             |                                      | PV                      | FKM        | T         |                |   | 99333905              | <b>по запросу</b> |
|                                |             |                                      | PV                      | EPDM       | T         | -              | Втулка под трубу с внешн. диам. 40 мм   | 99333907              | <b>по запросу</b> |
|                                |             |                                      | PV                      | T          | T         |                |   | 99333909              | <b>по запросу</b> |
|                                |             |                                      | SS                      | FKM        | SS        |                |   | 96534459              | <b>1186,00</b>    |
|                                |             |                                      |                         |            |           | SS             | T   | SS                    | -                 |
|                                |             |                                      | PVC                     | FKM        | G         | -              | Резьбовое G2"   | 96688318              |                   |

### Обозначение материалов

| Дозирующая головка              | Уплотнение      | Шарики                 |
|---------------------------------|-----------------|------------------------|
| PVC = Поливинилхлорид           | V = Viton (FKM) | C = Керамика           |
| PP = Полипропилен               | E = EPDM        | G = Стекло             |
| PE = Полиэтилен                 | T = Teflon      | SS = Нержавеющая сталь |
| PV = PVDF = Поливинилиденфторид |                 |                        |
| SS = Нержавеющая сталь          |                 |                        |

Цены указаны на условиях «склад-Москва» без НДС.

Рекомендованные розничные цены с 01.03.2020.

Информация, размещенная в Прайс-листе, не является публичной офертой.



**Гибкие трубки**

Группа продукта 1M

| Внутренний/внешний диаметр трубки | Максимально допустимое давление, бар | Длина, м | Материал         | № продукта | EUR                   |          |        |
|-----------------------------------|--------------------------------------|----------|------------------|------------|-----------------------|----------|--------|
| 4/6 мм                            | 20                                   | 3        | ETFE             | 95730337   | 39,00                 |          |        |
|                                   | 20                                   | 10       |                  | 95730338   | 115,00                |          |        |
|                                   | 20                                   | 50       |                  | 95730339   | 537,00                |          |        |
|                                   | 4/6 мм                               | 13       | 3                | PE         | 91835676              | 10,00    |        |
|                                   |                                      | 13       | 10               |            | 91836504              | 17,00    |        |
|                                   |                                      | 13       | 50               |            | 91835680 <sup>A</sup> | 66,00    |        |
|                                   |                                      | 4/6 мм   | 0,5              | 3          | PVC                   | 96701733 | 9,00   |
|                                   |                                      |          | 0,5              | 10         |                       | 96702133 | 18,00  |
|                                   |                                      |          | 0,5              | 50         |                       | 96727418 | 66,00  |
| 6/9 мм                            | 20                                   | 3        | ETFE             | 95730340   | 71,00                 |          |        |
|                                   | 20                                   | 10       |                  | 95730341   | 204,00                |          |        |
|                                   | 20                                   | 50       |                  | 95730342   | 1018,00               |          |        |
|                                   | 6/9 мм                               | 13       | 3                | PE         | 96727409              | 10,00    |        |
|                                   |                                      | 13       | 10               |            | 96727412              | 24,00    |        |
|                                   |                                      | 13       | 50               |            | 96727415              | 117,00   |        |
|                                   |                                      | 6/9 мм   | 0,5              | 3          | PVC                   | 95730334 | 11,00  |
|                                   |                                      |          | 0,5              | 10         |                       | 95730335 | 24,00  |
|                                   |                                      |          | 0,5              | 50         |                       | 95730336 | 117,00 |
| 6/12 мм                           | 23                                   | 3        | PVC армированный | 96693751   | 14,00                 |          |        |
|                                   | 23                                   | 10       |                  | 96653571   | 44,00                 |          |        |
|                                   | 23                                   | 50       |                  | 91835686   | 222,00                |          |        |
| 9/12 мм                           | 13                                   | 3        | ETFE             | 95730343   | 105,00                |          |        |
|                                   | 13                                   | 10       |                  | 95730344   | 319,00                |          |        |
|                                   | 13                                   | 50       |                  | 95730345   | 1526,00               |          |        |
|                                   | 9/12 мм                              | 9        | 3                | PE         | 96727395              | 13,00    |        |
|                                   |                                      | 9        | 10               |            | 96705657              | 30,00    |        |
|                                   |                                      | 9        | 50               |            | 96727398              | 120,00   |        |
|                                   |                                      | 9/12 мм  | 0,5              | 3          | PVC                   | 96727434 | 12,00  |
|                                   |                                      |          | 0,5              | 10         |                       | 95730890 | 26,00  |
|                                   |                                      |          | 0,5              | 50         |                       | 95724702 | 125,00 |
| 13/20 мм                          | 15                                   | 3        | PVC армированный | 96727423   | 34,00                 |          |        |
|                                   | 15                                   | 10       |                  | 96727420   | 82,00                 |          |        |
|                                   | 15                                   | 50       |                  | 96692592   | 382,00                |          |        |
| 15/20 мм                          | 0,5                                  | 2        | PVC              | 96535081   | 6,00                  |          |        |
| 16/24 мм                          | 14                                   | 10       |                  | 96441200   | 98,00                 |          |        |
| 19/27 мм                          | 12                                   | 3        | PVC армированный | 96727426   | 48,00                 |          |        |
|                                   | 12                                   | 10       |                  | 96696200   | 126,00                |          |        |
|                                   | 12                                   | 50       |                  | 96695788   | 567,00                |          |        |
| 25/34 мм                          | 10                                   | 5        | PVC армированный | 96535070   | 57,00                 |          |        |
|                                   | 10                                   | 10       |                  | 96441201   | 117,00                |          |        |
| 32/41 мм                          | 9                                    | 5        |                  | 96535077   | 84,00                 |          |        |
|                                   | 9                                    | 10       |                  | 96535079   | 173,00                |          |        |

**Обозначение материалов**

| Дозирующая головка              | Уплотнение      | Шарики                 |
|---------------------------------|-----------------|------------------------|
| PVC = Поливинилхлорид           | V = Viton (FKM) | C = Керамика           |
| PP = Полипропилен               | E = EPDM        | G = Стекло             |
| PE = Полиэтилен                 | T = Teflon      | SS = Нержавеющая сталь |
| PV = PVDF = Поливинилиденфторид |                 |                        |
| SS = Нержавеющая сталь          |                 |                        |

<sup>A</sup> – поддерживается складской запас готового продукта; <sup>B</sup> – поддерживается складской запас компонентов для сборки продукта.

Цены указаны на условиях «склад-Москва» без НДС.  
Рекомендованные розничные цены с 01.03.2020.



## Принадлежности для дозирующих насосов

### Импульсный водосчётчик

Беспотенциальный импульсный сигнал для дозирования пропорционально расходу.

Длина кабеля 3 метра.

Для подключения к насосам серии DMX-AR, DMH-AR, DDA, DDC-A(AR), DDE-P(PR) используйте штекер 96698715<sup>A</sup>.

Для подключения к насосам серии DME-AR используйте штекер 96440449.



Группа продукта 1M

| Расход воды, м <sup>3</sup> /ч | Частота импульсов, л/имп. | Максимальное давление, бар | Максимальная температура воды |        |           |         |           |        |           |         |
|--------------------------------|---------------------------|----------------------------|-------------------------------|--------|-----------|---------|-----------|--------|-----------|---------|
|                                |                           |                            | 30°C                          |        | 50°C      |         | 90°C      |        | 120°C     |         |
|                                |                           |                            | №продукта                     | EUR    | №продукта | EUR     | №продукта | EUR    | №продукта | EUR     |
| 1,5                            | 1                         | 16                         | 96446846                      | 289,00 | –         | –       | 96446897  | 362,00 | –         | –       |
| 2,5                            | 2,5                       | 16                         | 96446847                      | 289,00 | –         | –       | 96446898  | 362,00 | –         | –       |
| 15,0                           | 10                        | 16                         | –                             | –      | 96446848  | 983,00  | –         | –      | 96446899  | 2461,00 |
| 1,5                            | 0,25                      | 16                         | 96482640                      | 279,00 | –         | –       | 96482643  | 362,00 | –         | –       |
| 2,5                            | 0,25                      | 16                         | 96482641                      | 279,00 | –         | –       | 96482644  | 362,00 | –         | –       |
| 15,0                           | 2,5                       | 16                         | 96482642                      | 968,00 | –         | –       | 96482645  | 968,00 | –         | –       |
| 40,0                           | 100                       | 10                         | –                             | –      | 96446849  | 1960,00 | –         | –      | 96446900  | 3436,00 |
| 60,0                           | 25                        | 10                         | –                             | –      | 96446850  | 2183,00 | –         | –      | 96446901  | 3498,00 |
| 150,0                          | 100                       | 10                         | –                             | –      | 96446851  | 2966,00 | –         | –      | 96446902  | 5232,00 |

10

### Многофункциональный клапан

Противодавление регулируется в диапазоне 1-4 бар, предварительно установлено на 3 бар.

Давление сброса регулируется в диапазоне 7-16 бар, предварительно установлено на 10 или 16 бар соответственно.

Максимальное давление в системе 10 или 16 бар.

Материал корпуса PVDF.

Монтируется непосредственно на напорный клапан насоса, соединение G 3/8".

В комплекте с цанговыми соединениями под шланги 4/6 мм, 6/9 мм, 6/12 мм, 9/12 мм.

«U2» – цанги под шланги 4/6 мм, 6/9 мм, 6/12 мм, 9/12 мм.



Группа продукта 1M

| Максимальный расход, л/ч | Код соединения | Материал   |            |         | Давление 10 бар № продукта | EUR      | Давление 16 бар № продукта | EUR    |
|--------------------------|----------------|------------|------------|---------|----------------------------|----------|----------------------------|--------|
|                          |                | Соединения | Уплотнение | Мебрана |                            |          |                            |        |
| 60                       | U2             | PP         | FKM        | PTFE    | 95704585                   | 198,00   | 95730821                   | 192,00 |
|                          |                |            | EPDM       |         | 95704591                   | 197,00   | 95730822                   | 192,00 |
|                          |                | PVC        | FKM        |         | 95730807 <sup>A</sup>      | 198,00   | 95730823                   | 192,00 |
|                          |                |            | EPDM       |         | 95730808                   | 197,00   | 95730824                   | 199,00 |
|                          |                | PVDF       | PTFE       |         | 95730809                   | 243,00   | 95730825                   | 244,00 |
|                          |                |            | FKM        |         | 95730810                   | 198,00   | 95730826                   | 199,00 |
|                          |                | EPDM       | 95730811   |         | 198,00                     | 95730827 | 199,00                     |        |
|                          |                |            | PTFE       |         | 95730812                   | 249,00   | 95730828                   | 251,00 |

### Обозначение материалов

| Дозирующая головка              | Уплотнение      | Шарики                 |
|---------------------------------|-----------------|------------------------|
| PVC = Поливинилхлорид           | V = Viton (FKM) | C = Керамика           |
| PP = Полипропилен               | E = EPDM        | G = Стекло             |
| PE = Полиэтилен                 | T = Teflon      | SS = Нержавеющая сталь |
| PV = PVDF = Поливинилиденфторид |                 |                        |
| SS = Нержавеющая сталь          |                 |                        |

<sup>A</sup> – поддерживается складской запас готового продукта; <sup>B</sup> – поддерживается складской запас компонентов для сборки продукта.

Цены указаны на условиях «склад-Москва» без НДС.

Рекомендованные розничные цены с 01.03.2020.

Информация, размещенная в Прайс-листе, не является публичной офертой.



**Предохранительный клапан**

Клапаны до 60 л/ч: наружная резьба G 3/8".

Давление открытия регулируется в диапазоне 5-10 (или 7-16) бар, предварительно установлено на 10 (или 16) бар.

Максимальное давление в системе 10 (или 16) бар.

Клапаны до 460 л/ч: наружная резьба G 1 1/4".

Давление открытия регулируется в диапазоне 3-10 бар, предварительно установлено на 10 бар.

Максимальное давление в системе 10 бар.

Клапаны до 1150 л/ч: наружная резьба G 2".

Давление открытия регулируется в диапазоне 0-10 бар, предварительно установлено на 4 бар.

Максимальное давление в системе 10 бар.

Группа продукта 1M

10

| Максимальный расход, л/ч | Материал |            | Код соединения      | Тип соединения  | Давление 10 бар № продукта | EUR        | Давление 16 бар № продукта | EUR    |
|--------------------------|----------|------------|---------------------|---|----------------------------|------------|----------------------------|--------|
|                          | Корпус   | Уплотнение |                     |   |                            |            |                            |        |
| 60                       | PP       | E/V        | U2                  | Цанговое под трубки 4/6, 6/9, 6/12, 9/12 мм   | 95730757                   | 124,00     | 95730773                   | 124,00 |
|                          | PVC      | E/V        |                     |   | 95730758                   | 124,00     | 95730774                   | 128,00 |
|                          |          | T          |                     |   | 95730759                   | 171,00     | 95730775                   | 171,00 |
|                          | PV       | E/V        |                     |   | 95730760                   | 182,00     | 95730776                   | 182,00 |
|                          |          | T          |                     |   | 95730761                   | 226,00     | 95730777                   | 226,00 |
| SS                       | -        | A          | Резьбовое Rp 1/4"   | 95730771  | 294,00                     | 95730783   | 294,00                     |        |
| 460                      | PP       | E/V        | U3                  | Штуцерное под шланги с внутр. диам. 19 мм или 20 мм и приварное под трубу PP с внешн. диам. 25 мм   | 99141197                   | 287,00     |                            |        |
|                          |          | E/V        |                     |   | 99131032                   | 238,00     |                            |        |
|                          | PVC      | T          |                     | Штуцерное под шланги с внутр. диам. 19 мм или 20 мм и клеевое под трубу PVC с внешн. диам. 25 мм    | 99141139                   | 269,00     |                            |        |
|                          |          | E/V        |                     | Штуцерное под шланги с внутр. диам. 19 мм или 20 мм и приварное под трубу PVDF с внешн. диам. 25 мм | 99141212                   | по запросу |                            |        |
|                          | PV       | T          |                     | 99141224  | по запросу                 |            |                            |        |
| SS                       | -        | A1         | Резьбовое Rp 3/8"   | 99141228  | 466,00                     |            |                            |        |
| 1150                     | PP       | E/V        | B5                  | Приварное под трубы с внешн. диаметром 40 мм  | 99367200*                  | 552,00     | -                          | -      |
|                          | PVC      | E/V        | K                   | Клеевое под трубы с внешн. диаметром 40 мм  | 99367198*                  | 394,00     | -                          | -      |
|                          |          | T          |                     |   | 99367199*                  | 519,00     | -                          | -      |
|                          | PV       | E/V        | B5                  | Приварное под трубы с внешн. диаметром 40 мм  | 99367201*                  | 2095,00    |                            |        |
|                          |          | T          |                     |   | 99367203*                  | по запросу |                            |        |
| SS                       | -        | A2         | Резьбовое Rp 1 1/4" | 96295897  | 2403,00                    | -          | -                          |        |

\* требуется укомплектовать тройником для клапана PRV.

**Тройник для клапана PRV**

Группа продукта 1M

| Максимальный расход, л/ч | Материал | Код соединения | Тип соединения                               | Давление 10 бар № продукта | EUR    |
|--------------------------|----------|----------------|--|----------------------------|--------|
| 1150                     | PP       | B5             | Приварное под трубы с внешн. диаметром 40 мм | 99370958                   | 92,00  |
|                          | PVC      | K              | Клеевое под трубы с внешн. диаметром 40 мм   | 99370957                   | 177,00 |
|                          | PV       | B5             | Приварное под трубы с внешн. диаметром 40 мм | 99370960                   | 431,00 |

**Обозначение материалов**

| Дозирующая головка              | Уплотнение      | Шарики                 |
|---------------------------------|-----------------|------------------------|
| PVC = Поливинилхлорид           | V = Viton (FKM) | C = Керамика           |
| PP = Полипропилен               | E = EPDM        | G = Стекло             |
| PE = Полиэтилен                 | T = Teflon      | SS = Нержавеющая сталь |
| PV = PVDF = Поливинилиденфторид |                 |                        |
| SS = Нержавеющая сталь          |                 |                        |

Цены указаны на условиях «склад-Москва» без НДС.  
Рекомендованные розничные цены с 01.03.2020.

## Принадлежности для дозирочных насосов

### Клапан поддержания давления

Клапаны до 60 л/ч: наружная резьба G ½".

Давление открытия регулируется в диапазоне 1-5 бар, предварительно установлено на 3 бар.

Максимальное давление в системе 10 бар.



Клапаны до 460 л/ч: наружная резьба G 1 ¼".

Давление открытия регулируется в диапазоне 3-10 бар, предварительно установлено на 3 бар.

Максимальное давление в системе 10 бар.

Клапаны до 1150 л/ч: наружная резьба G 2".

Давление открытия регулируется в диапазоне 0,5-10 бар, предварительно установлено на 3 бар.

Максимальное давление в системе 10 бар.

Группа продукта 1M

| Максимальный расход, л/ч | Материал |            | Код соединения    | Тип соединения  | № продукта | EUR        |
|--------------------------|----------|------------|-------------------|---|------------|------------|
|                          | Корпус   | Уплотнение |                   |   |            |            |
| 60                       | PP       | E/V        | U2                | Цанговое под трубки 4/6, 6/9, 6/12, 9/12 мм   | 95730741   | 105,00     |
|                          | PVC      | E/V        |                   |   | 95730742   | 105,00     |
|                          |          | T          |                   |   | 95730743   | 134,00     |
|                          | PV       | E/V        |                   |   | 95730744   | 149,00     |
|                          |          | T          |                   |   | 95730745   | 195,00     |
| SS                       | –        | A          | Резьбовое Rp ¼"   | 95730751  | 269,00     |            |
| 460                      | PP       | E/V        | U3                | Штуцерное под шланги с внутр. диам. 19 мм или 20 мм и приварное под трубу PP с внешн. диам. 25 мм | 99140610   | 245,00     |
|                          | PVC      | E/V        |                   |   | 99132186   | 203,00     |
|                          |          | T          |                   |   | 99140593   | 223,00     |
|                          | PV       | E/V        |                   |   | 99140646   | по запросу |
|                          |          | T          |                   |   | 99140651   | по запросу |
| SS                       | –        | A1         | Резьбовое Rp ¼"   | 99135772  | 442,00     |            |
| 1150                     | PP       | E/V        | B5                | Приварное под трубы с внешн. диаметром 40 мм  | 99367200   | 552,00     |
|                          | PVC      | E/V        | K                 | Клеевое под трубы с внешн. диаметром 40 мм  | 99367198   | 394,00     |
|                          |          | T          |                   |   | 99367199   | 519,00     |
|                          | PV       | E/V        | B5                | Приварное под трубы с внешн. диаметром 40 мм  | 99367201   | 2095,00    |
|                          |          | T          |                   |   | 99367203   | по запросу |
| SS                       | –        | A2         | Резьбовое Rp 1 ¼" | 99367204  | 885,00     |            |

10

### Обозначение материалов

| Дозирующая головка              | Уплотнение      | Шарики                 |
|---------------------------------|-----------------|------------------------|
| PVC = Поливинилхлорид           | V = Viton (FKM) | C = Керамика           |
| PP = Полипропилен               | E = EPDM        | G = Стекло             |
| PE = Полиэтилен                 | T = Teflon      | SS = Нержавеющая сталь |
| PV = PVDF = Поливинилиденфторид |                 |                        |
| SS = Нержавеющая сталь          |                 |                        |

Цены указаны на условиях «склад-Москва» без НДС.

Рекомендованные розничные цены с 01.03.2020.

Информация, размещенная в Прайс-листе, не является публичной офертой.

**Демпфер пульсаций типа CSD для стороны всасывания**

Оборудован стеклом с калибровочной шкалой.

Оборудован клапаном аэрации.

В комплект входят монтажные материалы.



Группа продукта 1M

| Тип продукта  | Номинальный объём демпфера, л | Код соединения | Тип соединения   | Материал |            | № продукта | EUR      |
|---|-------------------------------|----------------|--|----------|------------|------------|----------|
|   |                               |                |  | Корпус   | Уплотнение |            |          |
| DDC/DDE 6-10<br>DDA 7,5-16*<br>DDC 9-7<br>DDA 12-10<br>DDC/DDE 15-4<br>DDA 17-7<br>DDA 30-4*  | 0,25                          |                |  |          | FKM/EPDM   | 99186948   | 341,00   |
|   |                               |                |  |          | PTFE       | 99217401   | 435,00   |
| DMX 4-10<br>DMX 8-10<br>DMX 16-10<br>DMX 7-10<br>DMX 14-10<br>DMX 27-10<br>DMX 9-10<br>DMX 18-10<br>DMX 35-10<br>DMX 12-10<br>DMX 26-10<br>DMX 50-10<br>DMH 5-10<br>DMH 13-10<br>DMH 24-10<br>DMH 11-10<br>DMH 24-10<br>DMH 46-10   | 0,5                           | B3             | Приварное или клеевое под трубы с вн./внеш. диам. 12/16 мм |          | FKM/EPDM   | 99187777   | 382,00   |
|   |                               |                |  |          |            | PTFE       | 99217402 |
| DDA/DDE 60-10<br>DDA/DDE 120-7<br>DDA/DDE 200-4<br>DMX 17-4<br>DMX 39-4<br>DMX 75-4<br>DMX 25-3<br>DMX 60-3<br>DMX 115-3<br>DMX 24-8<br>DMX 52-8<br>DMX 100-8<br>DMX 142-8<br>DMX 67-10<br>DMX 132-10<br>DMX 190-10<br>DMH 21-10<br>DMH 43-10<br>DMH 67-10<br>DMH 83-10<br>DMH 100-10 | 1,5                           |                |  | PVC      | FKM/EPDM   | 99188854   | 609,00   |
|   |                               |                |  |          |            | PTFE       | 99217403 |
| DMX 37-5<br>DMX 82-5<br>DMX 160-5<br>DMX 230-5<br>DMX 95-8<br>DMX 199-8<br>DMX 280-8<br>DMX 60-3<br>DMX 130-3<br>DMX 255-3<br>DMX 380-3<br>DMX 152-6<br>DMX 321-6<br>DMX 460-6<br>DMH 50-10<br>DMH 102-10<br>DMH 143-10<br>DMH 175-10<br>DMH 213-10<br>DMH 291-10                     | 3                             | B0             | Клеевое под трубы с вн./внеш. диам. 20/25 мм               |          | FKM/EPDM   | 99190807   | 697,00   |
|   |                               |                |  |          |            | PTFE       | 99217406 |

\* При потребности в очень низкой остаточной пульсации рекомендуется использовать демпфер большего размера.

## Принадлежности для дозирующих насосов

### Демпфер пульсаций типа CSD для стороны всасывания

Оборудован стеклом с калибровочной шкалой.

Оборудован клапаном аэрации.

В комплект входят монтажные материалы.



Группа продукта 1M

| Тип продукта   | Номинальный<br>объём<br>демпфера, л | Код<br>соединения | Тип<br>соединения                                   | Материал |            | № продукта | EUR     |
|--|-------------------------------------|-------------------|---|----------|------------|------------|---------|
|  |                                     |                   |   | Корпус   | Уплотнение |            |         |
| DME 375-10<br>DME 940-4<br>DMX 315-3<br>DMX 525-3<br>DMX 765-3<br>DMH 194-10<br>DMH 270-10<br>DMH 332-10<br>DMH 403-10<br>DMH 550-10 | 5                                   | K                 | Клеевое под трубы<br>с внеш. диам. 40 мм            | PVC      | –          | 99192488   | 1143,00 |
| DMH 220-10<br>DMH 440-10<br>DMH 575-10<br>DMH 770-10<br>DMH 880-10<br>DMH 1150-10<br>DMH 750-4<br>DMH 1500-4                         | 10                                  | K                 | Клеевое под трубы<br>с внеш. диам. 40 мм<br>и 50 мм |          | –          | 99194326   | 1625,00 |

10



Группа продукта 1M

**Демпфер пульсаций типа DB и DBG для напорной стороны**

Оборудован разделительной мембраной.

Предварительное давление в камере сжатого воздуха 2,7 бар.

В комплект входят монтажные материалы (хомут, анкерный болт, гайки).

10

| Тип продукта  | Номинальный объём демпфера, л                  | Код соединения  | Тип соединения   | Максимальное рабочее давление, бар | Материал Корпус                              | Мембрана | Тип DB (без манометра) № продукта | EUR      | Манометр с макс. давлением, бар | Тип DBG (с манометром) № продукта | EUR      |          |          |
|---|--|---|--|------------------------------------|--|----------|-----------------------------------|----------|---------------------------------|-----------------------------------|----------|----------|----------|
| DDC/DDE 6-10<br>DDA 7,5-16*<br>DDC 9-7<br>DDA 12-10<br>DDC/DDE 15-4<br>DDA 17-7<br>DDA 30-4*<br>DMX 4-10<br>DMX 8-10<br>DMX 16-10<br>DMX 7-10<br>DMX 14-10<br>DMX 27-10<br>DMX 9-10<br>DMX 18-10<br>DMX 35-10<br>DMX 12-10<br>DMX 26-10<br>DMX 50-10<br>DMH 5-10<br>DMH 13-10<br>DMH 24-10<br>DMH 11-10<br>DMH 24-10<br>DMH 46-10 | 0,15/<br>0,18                                  | B3  | Приварное или клеевое под трубы с вн./внеш. диам. 12/16 мм | 10                                 | PVC  | FKM      | 99202642                          | 731,00   | 10                              | 99202679                          | 1039,00  |          |          |
|   |  |   |  |                                    |  | EPDM     | 99202653                          | 731,00   |                                 | 99202680                          | 1039,00  |          |          |
|   |  |   |  |                                    |  | FKM      | 99202654                          | 677,00   |                                 | 99202681                          | 1039,00  |          |          |
|   |  |   |  |                                    |  | PP       | EPDM                              | 99202657 |                                 | 677,00                            | 99202682 | 1039,00  |          |
|   |  |   |  |                                    |  | SS       | FKM                               | 99202660 |                                 | 1021,00                           | 99202684 | 1383,00  |          |
|   |  |   |  |                                    |  | EPDM     | 99202661                          | 1021,00  |                                 | 25                                | 99202685 | 1383,00  |          |
|   |  | B3  | Приварное под трубы с вн./внеш. диам. 12/16 мм             | 20                                 | PVDF   | PTFE     | 99202658                          | 1889,00  | 99202683                        | 2249,00                           |          |          |          |
|   |  | DDA/DDE 60-10<br>DDA/DDE 120-7<br>DDA/DDE 200-4<br>DMX 17-4<br>DMX 39-4<br>DMX 75-4<br>DMX 25-3<br>DMX 60-3<br>DMX 115-3<br>DMX 24-8<br>DMX 52-8<br>DMX 100-8<br>DMX 142-8<br>DMX 67-10<br>DMX 132-10<br>DMX 190-10<br>DMH 21-10<br>DMH 43-10<br>DMH 67-10<br>DMH 83-10<br>DMH 100-10 | 0,3/<br>0,36   | B0                                 | Клеевое под трубы с вн./внеш. диам. 20/25 мм | 10       | PVC                               | FKM      | 99202662                        | 777,00                            | 10       | 99202687 | 1139,00  |
|   |  |   |  |                                    |  |          |                                   | EPDM     | 99202663                        | 777,00                            |          | 99202688 | 1139,00  |
|   |  |   |  |                                    |  |          |                                   | PP       | FKM                             | 99202664                          |          | 777,00   | 99202689 |
| EPDM  | 99202665                                       |   |  |                                    |  |          |                                   | 777,00   | 99202690                        | 1139,00                           |          |          |          |
| B4  | Приварное под трубы с внеш. диам. 25 мм        |   |  | 130                                | SS   | FKM      | 99202667                          | 1498,00  | 99202692                        | 1860,00                           |          |          |          |
| EPDM  | 99202669                                       |   |  |                                    |  | 1498,00  | 25                                | 99202693 | 1860,00                         |                                   |          |          |          |
| B4  | Приварное под трубы с вн./внеш. диам. 20/25 мм |   |  |                                    |  | 20       | PVDF                              | PTFE     | 99202666                        | 2597,00                           | 99202691 | 2963,00  |          |
| B0  | Клеевое под трубы с вн./внеш. диам. 20/25 мм   |   |  |                                    |  | 10       | PVC                               | FKM      | 99202670                        | 1021,00                           | 99202694 | 1383,00  |          |
|   |  |   |  |                                    |  |          |                                   | EPDM     | 99202671                        | 1021,00                           | 99202695 | 1383,00  |          |
|   |  |   |  |                                    |  |          |                                   | PP       | FKM                             | 99202672                          | 1021,00  | 99202696 | 1383,00  |
|   |  | EPDM  | 99202673   | 1021,00                            | 99202697                                     |          |                                   | 1383,00  |                                 |                                   |          |          |          |
| B4  | Клеевое под трубы с вн./внеш. диам. 20/25 мм   | 50  | SS   | FKM                                | 99202675                                     | 1587,00  | 99202699                          | 1949,00  |                                 |                                   |          |          |          |
| EPDM  | 99202676                                       |   |  | 1587,00                            | 25   | 99202700 | 1949,00                           |          |                                 |                                   |          |          |          |
| B4  | Клеевое под трубы с вн./внеш. диам. 20/25 мм   |   |  | 16                                 | PVDF   | PTFE     | 99202674                          | 3285,00  | 99202698                        | 3647,00                           |          |          |          |
| DMX 37-5<br>DMX 82-5<br>DMX 160-5<br>DMX 230-5<br>DMX 95-8<br>DMX 199-8<br>DMX 280-8<br>DMX 60-3<br>DMX 130-3<br>DMX 255-3<br>DMX 380-3<br>DMX 152-6<br>DMX 321-6<br>DMX 460-6<br>DMH 50-10<br>DMH 102-10<br>DMH 143-10<br>DMH 175-10<br>DMH 213-10<br>DMH 291-10   | 0,65/<br>0,7                                   |   |  |                                    |  |          |                                   |          |                                 |                                   |          |          |          |

\* При потребности в очень низкой остаточной пульсации рекомендуется использовать демпфер большего размера.

Цены указаны на условиях «склад-Москва» без НДС.  
Рекомендованные розничные цены с 01.03.2020.

## Принадлежности для дозирующих насосов

### Демпфер пульсаций типа DB и DBG для напорной стороны

Оборудован разделительной мембраной.

Предварительное давление в камере сжатого воздуха 2,7 бар.

В комплект входят монтажные материалы (хомут, анкерный болт, гайки).



Группа продукта 1M

| Тип продукта   | Номинальный объём демпфера, л                  | Код соединения | Тип соединения                                 | Максимальное рабочее давление, бар | Материал Корпус | Мембрана | Тип DB (без манометра) № продукта | EUR      | Манометр с макс. давлением, бар | Тип DBG (с манометром) № продукта | EUR     |
|--|--|----------------|--|------------------------------------|-----------------|----------|-----------------------------------|----------|---------------------------------|-----------------------------------|---------|
| DME 375-10<br>DME 940-4<br>DMX 315-3<br>DMX 525-3<br>DMX 765-3<br>DMH 194-10<br>DMH 270-10<br>DMH 332-10<br>DMH 403-10<br>DMH 550-10 | 1,4/<br>1,5                                    | K              | Клеевое под трубы с вн./внеш. диам. 32/40 мм   | 10                                 | PVC             | FKM      | 99331670                          | 1656,00  | 10                              | 99332053                          | 2024,00 |
|  |  |                |  |                                    |                 | EPDM     | 99331671                          | 1656,00  |                                 | 99332054                          | 2024,00 |
|  |  | B5             | Приварное под трубы с вн./внеш. диам. 32/40 мм | 40                                 | PP              | FKM      | 99331672                          | 1656,00  | 25                              | 99332055                          | 2000,00 |
|  |  |                |  |                                    |                 | EPDM     | 99331693                          | 1656,00  |                                 | 99332056                          | 2000,00 |
|  |  | –              | Резьбовое внутр. G 3/4"                        | 40                                 | SS              | FKM      | 99331695                          | 2376,00  | 25                              | 99332058                          | 2744,00 |
|  |  | EPDM           | 99331696                                       | 2376,00                            | 99332059        | 2744,00  |                                   |          |                                 |                                   |         |
| B5   | Приварное под трубы с вн./внеш. диам. 32/40 мм | 20             | PVDF   | PTFE                               | 99331694        | 3843,00  | 20                                | 99332057 | 4212,00                         |                                   |         |
| DMH 220-10<br>DMH 440-10<br>DMH 575-10<br>DMH 770-10<br>DMH 880-10<br>DMH 1150-10<br>DMH 750-4<br>DMH 1500-4                         | 2,6  | K              | Клеевое под трубы с вн./внеш. диам. 32/40 мм   | 10                                 | PVC             | FKM      | 99333783                          | 2266,00  | 10                              | 99333827                          | 2635,00 |
|  |  |                |  |                                    |                 | EPDM     | 99333784                          | 2266,00  |                                 | 99333828                          | 2635,00 |
|  |  | B5             | Приварное под трубы с вн./внеш. диам. 32/40 мм | 30                                 | PP              | FKM      | 99333785                          | 2266,00  | 25                              | 99333829                          | 2635,00 |
|  |  |                |  |                                    |                 | EPDM     | 99333786                          | 2266,00  |                                 | 99333830                          | 2635,00 |
|  |  | –              | Резьбовое внутр. G 3/4"                        | 30                                 | SS              | FKM      | 99333788                          | 3257,00  | 25                              | 99333832                          | 3626,00 |
|  |  | EPDM           | 99333789                                       | 3257,00                            | 99333843        | 3626,00  |                                   |          |                                 |                                   |         |
| B5   | Приварное под трубы с вн./внеш. диам. 32/40 мм | 20             | PVDF   | PTFE                               | 99333787        | 6944,00  | 20                                | 99333831 | 7312,00                         |                                   |         |

10

Цены указаны на условиях «склад-Москва» без НДС.

Рекомендованные розничные цены с 01.03.2020.

Информация, размещенная в Прайс-листе, не является публичной офертой.

# Новинка!

## КОМПЛЕКТНАЯ УСТАНОВКА DSS ДЛЯ СВЕРХТОЧНОГО ДОЗИРОВАНИЯ РАСТВОРОВ РЕАГЕНТОВ

- > Простота монтажа:  
станция полностью готова к подключению
- > Сверхточное и плавное дозирование растворов реагентов за счет наличия демпфера пульсации
- > Стабильность работы  
за счет наличия линии возврата реагента в дозирующую ёмкость
- > Высокая надёжность
- > Простота сервисного обслуживания:  
промывка отдельно каждого насоса благодаря наличию линии промывочной жидкости

### > Технические характеристики

|                                 |                          |
|---------------------------------|--------------------------|
| Подача (на 1 точку дозирования) | до 150 л/ч<br>по запросу |
| Точность дозирования            | ± 1%                     |
| $P_{\text{рабочее}}$            | до 10 бар                |
| $P_{\text{системы}}$            | до 10 бар                |
| $T_{\text{перекач. жидкости}}$  | от 0 до +45 °C           |



Цены указаны на условиях «склад-Москва» без НДС.  
Рекомендованные розничные цены с 01.03.2020.



**Комплектная дозировочная установка DSS**

- Комплектация:** Насосы, предохранительные клапаны, клапаны поддержания давления, запорные клапаны, демпферы пульсаций, манометры, клеммная коробка, трубопроводы, монтажная плита, кабели со штекером для внешнего управления.
- Глубина регулирования:** 1:3000 для насоса DDA 7.5-16 / 1:1000 для остальных моделей серии SmartDigital.
- Мембрана:** Одинарная, PTFE.
- Точность дозирования:** ± 1%.
- Перекачиваемая жидкость:** Жидкая, неабразивная, без волокнистых включений, негорючая. Для перекачивания химически агрессивных жидкостей необходимо выбрать соответствующую комбинацию материалов насоса, стойких к рабочей среде.
- Температура перекачиваемой жидкости:** 0 ... +45 °С.
- Температура окружающей среды:** 0 ... +40 °С.
- Максимальное рабочее давление установки:** 10 бар.
- Материал трубопроводов:** PVC-U.
- Присоединения:** Всасывающий трубопровод: втулка под вклейку труб PVC 15/20 мм; напорный трубопровод: втулка под вклейку труб PVC 10/16 мм; трубопровод промывной жидкости: втулка под вклейку труб PVC 10/16 мм; трубопровод возврата реагента: втулка под вклейку труб PVC 10/16 мм.
- Тип двигателя:** Шаговый.
- Номинальное напряжение:** 1 x 100-240 В.
- Номинальная частота:** 50/60 Гц.
- Степень защиты:** IP65.
- Кабель:** 1,5 м со штекером SCHUKO.



**Вариант управления AR**

- Ручная настройка производительности  
Импульсный входной сигнал в мл/имп.  
Аналоговый сигнал 0/4-20 мА (входной и выходной)  
Режим партия (на основе импульсов)  
Дозирование на базе таймера  
Внешний старт/стоп
- Двухуровневый контроль реагента  
Релейные выходы (2 реле)  
Управление по шине связи (дополнительный модуль E-box/CIU или исполнение AP)  
Автоматическое удаление воздуха

Группа продукта M7

| Тип продукта | Количество насосов рабоч./резерв. | Количество точек дозирования | Тип насоса | Макс. Q (л/ч) | Макс. Н (бар) | Вариант управления | Материал     |            |                 | № продукта | EUR      |
|--------------|-----------------------------------|------------------------------|------------|---------------|---------------|--------------------|--------------|------------|-----------------|------------|----------|
|              |                                   |                              |            |               |               |                    | Доз. головка | Уплотнения | Шарики клапанов |            |          |
| DSS-PP-S-C   | 1/1                               | 1                            |            | 7,5           | 16*           |                    |              |            |                 | 98440830   | 10027,00 |
|              | 1/1                               |                              |            | 12            | 10            |                    |              |            |                 | 98440831   | 10315,00 |
|              | 1/1                               |                              |            | 17            | 7             |                    |              |            |                 | 98440832   | 10318,00 |
|              | 1/1                               |                              |            | 30            | 4             |                    |              |            |                 | 98440833   | 10554,00 |
| DSS-PP-S-B   | 2/0                               | 2                            | DDA        | 7,5           | 16            | AR                 | PVC          | V          | C               | 98440836   | 12443,00 |
|              | 2/0                               |                              |            | 12            | 10            |                    |              |            |                 | 98440837   | 12731,00 |
|              | 2/0                               |                              |            | 17            | 7             |                    |              |            |                 | 98440838   | 12731,00 |
|              | 2/0                               |                              |            | 30            | 4             |                    |              |            |                 | 98440839   | 12970,00 |
| DSS-PP-S-D   | 2/1                               | 2                            |            | 7,5           | 16            |                    |              |            |                 | 98440842   | 15605,00 |
|              | 2/1                               |                              |            | 12            | 10            |                    |              |            |                 | 98440843   | 16038,00 |
|              | 2/1                               |                              |            | 17            | 7             |                    |              |            |                 | 98440844   | 16038,00 |
|              | 2/1                               |                              |            | 30            | 4             |                    |              |            |                 | 98440845   | 16120,00 |

\* Давление в дозировочной установке DSS до 10 бар.

**Обозначение материалов**

| Дозирующая головка    | Уплотнение      | Шарики       |
|-----------------------|-----------------|--------------|
| PVC = Поливинилхлорид | V = Viton (FKM) | C = Керамика |
| PP = Полипропилен     | E = EPDM        | G = Стекло   |

|                                 |            |                        |
|---------------------------------|------------|------------------------|
| PE = Полиэтилен                 | T = Teflon | SS = Нержавеющая сталь |
| PV = PVDF = Поливинилиденфторид |            |                        |
| SS = Нержавеющая сталь          |            |                        |

Цены указаны на условиях «склад-Москва» без НДС.  
Рекомендованные розничные цены с 01.03.2020.

Информация, размещенная в Прайс-листе, не является публичной офертой.

## Эффективная защита от всех типов патогенных микроорганизмов и вирусов

- Получение раствора диоксида хлора при концентрации 2 г/л с производительностью от 5 до 60 г/час из разбавленных растворов хлорита натрия (7,5% NaClO<sub>2</sub>) и соляной кислоты (9% HCl)
- Встроенный контроллер для измерения и регулирования концентрации диоксида хлора. Подключите к предусмотренному разъему измерительную ячейку с электродом, и установка будет автоматически поддерживать необходимую концентрацию дезинфектант в водопроводной системе



- Инновационный метод производства диоксида хлора, реализованный в данной установке, требует минимальное количество химикатов. Сокращения расходов на химикаты до 40% по сравнению с другими существующими на рынке системами



- Конструктивное исполнение установки OxiPerm Pro, гарантирует высокую эксплуатационную надёжность и небольшие эксплуатационные затраты

- Диоксид хлора – это надёжный способ уничтожения и предотвращения повторного образования биологических пленок на стенках трубопроводов, со всеми обитающими в этих пленках легионеллами и прочими типами вредоносных микробов
- Монтаж установки OxiPerm Pro можно производить в местах с ограниченным пространством, поскольку эксплуатация и техническое обслуживание установки выполняются полностью с лицевой стороны



**Компактная установка для производства и дозирования диоксида хлора** методом, основанном на реакции между 7,5% хлоритом натрия и 9% соляной кислотой.

### Oxiperm Pro 162-5

Макс. 5 г диоксида хлора в час (для обработки 12,5 м<sup>3</sup>/ч воды при предельно допустимой концентрации ClO<sub>2</sub> 0,4 мг/л).

Группа продукта MI

| Тип продукта                                       | № продукта | EUR      |
|--|------------|----------|
| OCD-162-5-S/G, с цифровым дозировочным насосом DDA | 95735153   | 12472,00 |

### Oxiperm Pro 162-10

Макс. 10 г диоксида хлора в час (для обработки 25 м<sup>3</sup>/ч воды при предельно допустимой концентрации ClO<sub>2</sub> 0,4 мг/л).

Группа продукта MI

| Тип продукта  | № продукта | EUR      |
|---|------------|----------|
| OCD-162-10-S/G, с цифровым дозировочным насосом DDA | 95735161   | 13157,00 |

### Oxiperm Pro 162-30

Макс. 30 г диоксида хлора в час (для обработки 75 м<sup>3</sup>/ч воды при предельно допустимой концентрации ClO<sub>2</sub> 0,4 мг/л).

Группа продукта MI

| Тип продукта   | № продукта | EUR      |
|--|------------|----------|
| OCD-162-30-P/G1, с цифровым дозировочным насосом DDI 222, для ёмкости 60 л       | 95735171   | 18923,00 |
| OCD-162-30-P/G2, с цифровым дозировочным насосом DDI 222, для ёмкости 200/1000 л | 95735175   | 19246,00 |

### Oxiperm Pro 162-60

Макс. 60 г диоксида хлора в час (для обработки 150 м<sup>3</sup>/ч воды при предельно допустимой концентрации ClO<sub>2</sub> 0,4 мг/л).

Группа продукта MI

| Тип продукта   | № продукта | EUR      |
|--|------------|----------|
| OCD-162-60-P/G1, с цифровым дозировочным насосом DDI 222, для ёмкости 60 л       | 95718454   | 21874,00 |
| OCD-162-60-P/G2, с цифровым дозировочным насосом DDI 222, для ёмкости 200/1000 л | 95718458   | 22161,00 |



**SELCOPERM®** – установки для электролитического получения раствора гипохлорита натрия.

- > Получение на месте эксплуатации надёжного дезинфектанта – исходные продукты только поваренная соль и питьевая вода.
- > Производительность установок от 125 г/ч до 50 кг/ч по а.х. и более – успешные инсталляции на водоканалах крупных городов
- > Соответствие всем требованиям промышленной безопасности и санитарным нормам СанПин 2.1.4.10.74-01.

**VACCUPERM®** – вакуумные установки для дозирования газа (хлора, аммиака, углекислого газа, диоксида серы).

- > Вся установка дозирования газа, от контейнера с хлором до точки инъекции, находится в разряженном состоянии – в ней вакуум, это обеспечивает высокую степень надёжности и безопасности.
- > Поставка оборудования «под ключ» – проектирование, монтаж, ввод в эксплуатацию и сервисное обслуживание.

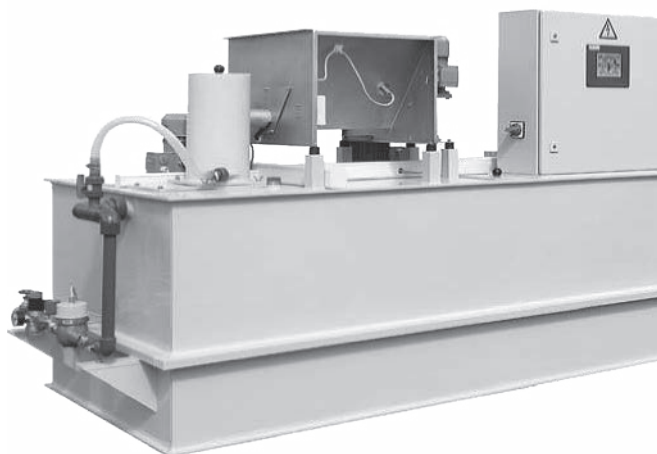

**POLYDOS®** – автоматические установки для приготовления 0,05–0,5 %-ных растворов из сухих и жидких химических концентратов, таких как органические полимеры, флокулянты и коагулянты (напр. сульфат алюминия), сода, известковое молочко, бентонит, сульфат аммония, активированный уголь и многие другие.



## Передовые решения для управления насосным оборудованием

GRUNDFOS **iSOLUTIONS**  
РАЗУМНЫЕ насосные системы



- › Все шкафы управления **Control MPC** комплектуются обновленным интеллектуальным контроллером **CU352 MultiPumpControl**, разработанным специально для систем водоснабжения, отопления и циркуляции:
  - от 1-го до 6-ти параллельных насосов
  - возможность применения преобразователей частоты CUE
  - функция пропорционального регулирования давления в системах водоснабжения
  - широкий список дополнительных опций

- › LC 231 и LC 241 – универсальное решение для водоснабжения и водоотведения. Предназначены для управления одно или двух насосными установками:
  - интуитивно понятный интерфейс пользователя
  - простой и надёжный функционал
  - алгоритмы опорожнения и заполнения резервуара в одном решении
  - прямое подключение к смартфону через Bluetooth
  - простая интеграция в системы управления верхнего уровня



- › Новые интеллектуальные шкафы управления **Control DC-E** со встроенными преобразователями частоты CUE – лучшее решение для энергоэффективной работы в системах дренажа и канализации:
  - управление до 6-ти насосов в одной или двух группах, установленных в общем резервуаре
  - обновленный контроллер **CU362 Dedicated Controls**
  - автоматическая энергооптимизация насосов (до 30–40% экономии электроэнергии)
  - защита от заклинивания (реверс)
  - дистанционный контроль и управление по Ethernet, Modbus, Profibus, GSM или с помощью SMS-сообщений

Цены указаны на условиях «склад-Москва» без НДС.  
Рекомендованные розничные цены с 01.03.2020.

### Приложение Grundfos GO Remote и модуль связи MI

Приложение Grundfos GO Remote предназначено для беспроводной настройки и контроля параметров оборудования Grundfos, имеющего инфракрасный порт или радиоканал, при подключении дополнительного модуля связи MI. Приложение совместимо с устройствами на базе Android или iOS и доступно для бесплатного скачивания.

Применяется для насосов CR(I,N)E, TPE(D), NKE, NBE, MTRE, MAGNA1(D), MAGNA3(N)(D), CM(B)E (TWIN), установок Hydro Multi-E, Control DC, устройств MP204, CU300, CU301, IO351, интерфейсов CIU AUTO<sub>ADAPT</sub> (для насосов SL, DP, EF, SEG с функцией AUTO<sub>ADAPT</sub>).

Группа продукта Z



| Тип продукта | Применение   | № продукта            | EUR    |
|--------------|--|-----------------------|--------|
| MI301        | Bluetooth модуль для устройств на базе Android или iOS | 98046408 <sup>A</sup> | 171,00 |

### Модуль передачи данных CIM

Предназначен для управления оборудованием Grundfos в системах диспетчеризации (SCADA-системы) по промышленным протоколам связи. Модуль самостоятельно устанавливается непосредственно в изделие.

Группа продукта Z



| Тип продукта                           | Тип протокола   | Применение  | № продукта            | EUR    |
|--|---|---|-----------------------|--------|
| CIM 060                                | Grundfos GO   | Для Control DC (необходимо применение GSM антенны с кабелем не более 2,9 м)   | 98778356              | 175,00 |
| CIM 100                                | LONtalk   | Для MAGNA3, E-насосов (TPE, CR(I,N)E, MTRE, CME, NBE, NKE) с двигателями моделей H/I/J + 11-22 кВт  | 96824797              | 185,00 |
| CIM 110                                | LONtalk   | Для MAGNA3 D, TPED и Hydro Multi-E с двигателями моделей H/I/J, Control MPC (CU352), Hydro MPC (CU352)  | 96824798              | 185,00 |
| CIM 150                                | Profibus DP   | Для MAGNA3, MAGNA3 D, E-насосов (TPE, CR(I,N)E, MTRE, CME, NBE, NKE) с двигателями моделей H/I/J + 11-22 кВт, TPED и Hydro Multi-E с двигателями моделей H/I/J, Control MPC (CU352), Hydro MPC (CU352), Control DC, LC231/241                                   | 96824793              | 203,00 |
| CIM 200                                | Modbus RTU/<br>COMLi  | Для MAGNA3, MAGNA3 D, E-насосов (TPE, CR(I,N)E, MTRE, CME, NBE, NKE) с двигателями моделей H/I/J + 11-22 кВт, TPED и Hydro Multi-E с двигателями моделей H/I/J, Control MPC (CU352), Hydro MPC (CU352), Control DC, LC231/241                                   | 96824796 <sup>A</sup> | 185,00 |
| CIM 260 <sup>A</sup><br>без аккумулят. | 3G/4G/GSM/<br>GPRS, SMS<br>сообщения                                  | Для MAGNA3, MAGNA3 D, E-насосов (TPE, CR(I,N)E, MTRE, CME, NBE, NKE) с двигателями моделей H/I/J + 11-22 кВт, TPED и Hydro Multi-E с двигателями моделей H/I/J, Control MPC (CU352), Hydro MPC (CU352), Control DC, LC231/241                                   | 99439302              | 403,00 |
| CIM 300                                | BACnet MS/TP  | Для MAGNA3, MAGNA3 D, E-насосов (TPE, CR(I,N)E, MTRE, CME, NBE, NKE) с двигателями моделей H/I/J + 11-22 кВт, TPED и Hydro Multi-E с двигателями моделей H/I/J, Control MPC (CU352), Hydro MPC (CU352)  | 96893770              | 185,00 |
| CIM 500                                | Industrial<br>Ethernet<br>(Modbus TCP,<br>Profinet IO<br>и BACnet IP) | Для MAGNA3, MAGNA3 D, E-насосов (TPE, CR(I,N)E, MTRE, CME, NBE, NKE) с двигателями моделей H/I/J + 11-22 кВт, TPED и Hydro Multi-E с двигателями моделей H/I/J, Control MPC (CU352), Hydro MPC (CU352), Control DC (только Modbus TCP и Profinet IO), LC231/241 | 98301408 <sup>A</sup> | 418,00 |

<sup>A</sup> Необходимо подключение 3G/4G-антенны.

<sup>A</sup> – поддерживается складской запас готового продукта; <sup>B</sup> – поддерживается складской запас компонентов для сборки продукта.

Цены указаны на условиях «склад-Москва» без НДС.  
Рекомендованные розничные цены с 01.03.2020.

Информация, размещенная в Прайс-листе, не является публичной офертой.

### Интерфейс передачи данных CIU

Предназначен для управления оборудованием Grundfos с протоколом связи GENiBus в системах диспетчеризации (SCADA-системы) по промышленным протоколам связи. Степень защиты IP54. Размеры 182x108x82 мм (ВxШxГ), монтаж на DIN-рейку или настенный. Сетевое электропитание: 1 x 24–240 В, 0–60 Гц.

Группа продукта Z

| Тип продукта  | Тип протокола             | Применение   | № продукта | EUR           |
|---|---------------------------|--|------------|---------------|
|  CIU 900 | Только с модулями CIM     | Для для преобразования модуля CIM в соответствующий интерфейс CIU                      | 99448387   | <b>183,00</b> |
| CIU 901   | Только с модулями CIM 260 | Для для преобразования модуля CIM 260 в соответствующий интерфейс CIU 261 <sup>1</sup> | 99448389   | <b>283,00</b> |
| CIU 902   | Grundfos GO Remote        | Для всех насосов DP, EF, SEG, SL с функцией AUTO <sub>ADAPT</sub>                      | 97644690   | <b>438,00</b> |

<sup>1</sup> Необходимо подключение 3G/4G-антенны.

Для создания интерфейса CIU 260/261/262, необходимо модуль CIM 260 смонтировать в блок CIU 900/901/902 соответственно. CIU 260 и CIU 261 предназначены для продуктов TPED (2xCIU) и Hydro Multi-E до 11 кВт, CUE, MP 204, Control MP 204. CIU 262 предназначен для всех насосов DP, EF, SEG, SL с функцией AUTO<sub>ADAPT</sub>.

### Принадлежности для CIM/CIU 250

Группа продукта Z

11

| Тип продукта  | Описание   | № продукта | EUR           |
|---|--|------------|---------------|
|  3G/4G-антенна | Антенна для врезного и накладного монтажа, IP67, кабель 1,5 м.                       | 99043061   | <b>114,00</b> |
| Аккумулятор для CIM 260   | Li-ion, 1000 мА, монтаж на модуле CIM260, обеспечивает бесперебойное питание модуля. | 99499908   | <b>30,00</b>  |

### Реле термисторной защиты

Применяется с насосами, оснащенными терморезисторами PTC по DIN 44081, 44082.

Обеспечивает контроль температуры и защиту электродвигателя от перегрева.

Имеет выходное сигнальное реле с перекидным контактом (C-NO-NC), с максимальной нагрузкой 415 В, 6 А.

Степень защиты IP40. Размеры: 72x33x60 мм (ВxШxГ), монтаж на DIN-рейку или настенный.

Сетевое электропитание: 1 x 220-240 В, 50 Гц.

Группа продукта Z

| Тип продукта   | Описание  | № продукта            | EUR          |
|--|---|-----------------------|--------------|
|  Реле термисторной защиты | Для всех насосов, оснащенных терморезисторами PTC | 99653086 <sup>Б</sup> | <b>75,00</b> |

### Реле защиты от «сухого» хода + реле термисторной защиты LiqTec

Основные функции LiqTec:

- защищает насос от работы без воды;
- защищает насос от высокой температуры жидкости (130 ±5 °С);
- контролирует температуру обмоток электродвигателя, оснащенного терморезисторами PTC.

Имеет выходное сигнальное реле с перекидным контактом (C-NO-NC), с максимальной нагрузкой 250 В, 1 А.

Степень защиты IPX0, размеры 116x90x67 мм (ВxШxГ), монтаж на DIN-рейке.

Сетевое электропитание: 1 x 200-240 В, 50 Гц.

Группа продукта Z

| Тип продукта   | Описание  | № продукта | EUR           |
|--|---|------------|---------------|
|  LiqTec | В комплект входит релейный модуль + датчик с кабелем 5 м. | 96556429   | <b>569,00</b> |
| Кабель-удлиннитель   | Увеличивает длину кабеля датчика на 15 метров.            | 96443676   | <b>91,00</b>  |
| Датчик LiqTec  | Для E-насосов с новыми двигателями MGE (модели H, I и J). | 99337830   | <b>141,00</b> |

<sup>А</sup> – поддерживается складской запас готового продукта; <sup>Б</sup> – поддерживается складской запас компонентов для сборки продукта.



Шкаф управления с интеллектуальной системой Multi Pump Control предназначен для регулирования от 1-го до 6-ти насосов в зависимости от регулируемой величины (давления, температуры, расхода, уровня и т.д.). В состав стандартного исполнения входит: контроллер с панелью управления CU352 Multi Pump Control с цветным ЖК дисплеем (320x240 пикселей), силовая часть, главный выключатель, автоматы защиты электродвигателя, лампы-индикаторы аварии насосов.

### Control MPC-E

Шкаф управления для Е-насосов Grundfos, оснащенных смонтированным на электродвигателе преобразователем частоты (TPE серии 1000, CR(I,N)E, MTRE, CME, NBE, NKE). Предназначен для плавного регулирования от 1-го до 6-ти насосов со встроенным преобразователем частоты.



Диапазон мощности: 0,37-22 кВт на один насос.

Сетевое электропитание: Один ввод 3 × 380 В, 50 Гц.

По запросу – отдельный ввод на каждый насос или двойной ввод питания с автоматическим переключением (ABP).

Электропитание насосов: До 1,1 кВт – 1 × 220 В, 50 Гц; 1,5 кВт и выше – 3 × 380 В, 50 Гц.

Способ пуска: Преобразователь частоты на Е-насосе Grundfos (E).

Климатическое исполнение: Внутреннее, IP54, 0 ... +40 °С, металлический корпус. По запросу – уличное, исполнение, IP55.

#### Для 1-го Е-насоса

#### Внимание! Группа продукта H4

| Тип продукта           | Мощность двигателя P <sub>2</sub> , кВт | Рабочий ток на один насос, А | № продукта | EUR            |
|------------------------|---|------------------------------|------------|----------------|
| Control MPC-E 1x0,37 E | 0,37; 1 × 220 В                         | 3                            | 96837933   | <b>2337,00</b> |
| Control MPC-E 1x0,55 E | 0,55; 1 × 220 В                         | 4,3                          | 96837934   | <b>2337,00</b> |
| Control MPC-E 1x0,75 E | 0,75; 1 × 220 В                         | 5,6                          | 96837935   | <b>2337,00</b> |
| Control MPC-E 1x1,1 E  | 1,1; 1 × 220 В                          | 8,2                          | 96837936   | <b>2350,00</b> |
| Control MPC-E 1x1,5 E  | 0,55-1,5; 3×380 В                       | 3,3                          | 96837937   | <b>2370,00</b> |
| Control MPC-E 1x2,2 E  | 2,2                                     | 4,6                          | 96837938   | <b>2381,00</b> |
| Control MPC-E 1x3 E    | 3                                       | 6,2                          | 96837939   | <b>2388,00</b> |
| Control MPC-E 1x4 E    | 4                                       | 8,1                          | 96837940   | <b>2388,00</b> |
| Control MPC-E 1x5,5 E  | 5,5                                     | 11                           | 96837941   | <b>2391,00</b> |
| Control MPC-E 1x7,5 E  | 7,5                                     | 15                           | 96837942   | <b>2399,00</b> |
| Control MPC-E 1x11 E   | 11                                      | 22,5                         | 96837943   | <b>2417,00</b> |
| Control MPC-E 1x15 E   | 15                                      | 30                           | 96837944   | <b>2508,00</b> |
| Control MPC-E 1x18,5 E | 18,5                                    | 37                           | 96837945   | <b>2670,00</b> |
| Control MPC-E 1x22 E   | 22                                      | 43,5                         | 96837946   | <b>2800,00</b> |

#### Для 2-х Е-насосов

#### Внимание! Группа продукта H4

| Тип продукта           | Мощность двигателя P <sub>2</sub> , кВт | Рабочий ток на один насос, А | № продукта | EUR            |
|------------------------|---|------------------------------|------------|----------------|
| Control MPC-E 2x0,37 E | 0,37; 1 × 220 В                         | 3                            | 96837947   | <b>2450,00</b> |
| Control MPC-E 2x0,55 E | 0,55; 1 × 220 В                         | 4,3                          | 96837948   | <b>2475,00</b> |
| Control MPC-E 2x0,75 E | 0,75; 1 × 220 В                         | 5,6                          | 96837949   | <b>2475,00</b> |
| Control MPC-E 2x1,1 E  | 1,1; 1 × 220 В                          | 8,2                          | 96837950   | <b>2475,00</b> |
| Control MPC-E 2x1,5 E  | 0,55-1,5; 3×380 В                       | 3,3                          | 96837951   | <b>2531,00</b> |
| Control MPC-E 2x2,2 E  | 2,2                                     | 4,6                          | 96837952   | <b>2575,00</b> |
| Control MPC-E 2x3 E    | 3                                       | 6,2                          | 96837953   | <b>2597,00</b> |
| Control MPC-E 2x4 E    | 4                                       | 8,1                          | 96837954   | <b>2616,00</b> |
| Control MPC-E 2x5,5 E  | 5,5                                     | 11                           | 96837955   | <b>2632,00</b> |
| Control MPC-E 2x7,5 E  | 7,5                                     | 15                           | 96837956   | <b>2649,00</b> |
| Control MPC-E 2x11 E   | 11                                      | 22,5                         | 96837957   | <b>2657,00</b> |
| Control MPC-E 2x15 E   | 15                                      | 30                           | 96837958   | <b>2788,00</b> |
| Control MPC-E 2x18,5 E | 18,5                                    | 37                           | 96837959   | <b>3003,00</b> |
| Control MPC-E 2x22 E   | 22                                      | 43,5                         | 96837960   | <b>3153,00</b> |

#### Для 3-х Е-насосов

#### Внимание! Группа продукта H4

| Тип продукта           | Мощность двигателя P <sub>2</sub> , кВт | Рабочий ток на один насос, А | № продукта | EUR            |
|------------------------|---|------------------------------|------------|----------------|
| Control MPC-E 3x0,37 E | 0,37; 1 × 220 В                         | 3                            | 96837961   | <b>2499,00</b> |
| Control MPC-E 3x0,55 E | 0,55; 1 × 220 В                         | 4,3                          | 96837962   | <b>2521,00</b> |
| Control MPC-E 3x0,75 E | 0,75; 1 × 220 В                         | 5,6                          | 96837963   | <b>2526,00</b> |
| Control MPC-E 3x1,1 E  | 1,1; 1x220 В                            | 8,2                          | 96837964   | <b>2591,00</b> |
| Control MPC-E 3x1,5 E  | 0,55-1,5; 3×380 В                       | 3,3                          | 96837965   | <b>2603,00</b> |
| Control MPC-E 3x2,2 E  | 2,2                                     | 4,6                          | 96837966   | <b>2617,00</b> |
| Control MPC-E 3x3 E    | 3                                       | 6,2                          | 96837967   | <b>2638,00</b> |
| Control MPC-E 3x4 E    | 4                                       | 8,1                          | 96837968   | <b>2653,00</b> |
| Control MPC-E 3x5,5 E  | 5,5                                     | 11                           | 96837969   | <b>2659,00</b> |
| Control MPC-E 3x7,5 E  | 7,5                                     | 15                           | 96837970   | <b>2667,00</b> |
| Control MPC-E 3x11 E   | 11                                      | 22,5                         | 96837971   | <b>2837,00</b> |
| Control MPC-E 3x15 E   | 15                                      | 30                           | 96837972   | <b>3146,00</b> |
| Control MPC-E 3x18,5 E | 18,5                                    | 37                           | 96837973   | <b>3525,00</b> |
| Control MPC-E 3x22 E   | 22                                      | 43,5                         | 96837974   | <b>3592,00</b> |

#### Для 4-х Е-насосов

#### Внимание! Группа продукта H4

| Тип продукта           | Мощность двигателя P <sub>2</sub> , кВт | Рабочий ток на один насос, А | № продукта | EUR            |
|------------------------|---|------------------------------|------------|----------------|
| Control MPC-E 4x0,37 E | 0,37; 1 × 220 В                         | 3                            | 96837975   | <b>2695,00</b> |
| Control MPC-E 4x0,55 E | 0,55; 1 × 220 В                         | 4,3                          | 96837976   | <b>2695,00</b> |
| Control MPC-E 4x0,75 E | 0,75; 1 × 220 В                         | 5,6                          | 96837977   | <b>2699,00</b> |
| Control MPC-E 4x1,1 E  | 1,1; 1 × 220 В                          | 8,2                          | 96837978   | <b>2707,00</b> |
| Control MPC-E 4x1,5 E  | 0,55-1,5; 3×380 В                       | 3,3                          | 96837979   | <b>2800,00</b> |
| Control MPC-E 4x2,2 E  | 2,2                                     | 4,6                          | 96837980   | <b>2813,00</b> |
| Control MPC-E 4x3 E    | 3                                       | 6,2                          | 96837981   | <b>2813,00</b> |
| Control MPC-E 4x4 E    | 4                                       | 8,1                          | 96837982   | <b>2813,00</b> |
| Control MPC-E 4x5,5 E  | 5,5                                     | 11                           | 96837983   | <b>3051,00</b> |
| Control MPC-E 4x7,5 E  | 7,5                                     | 15                           | 96837984   | <b>3052,00</b> |
| Control MPC-E 4x11 E   | 11                                      | 22,5                         | 96837985   | <b>3294,00</b> |
| Control MPC-E 4x15 E   | 15                                      | 30                           | 96837986   | <b>3674,00</b> |
| Control MPC-E 4x18,5 E | 18,5                                    | 37                           | 96837987   | <b>4464,00</b> |
| Control MPC-E 4x22 E   | 22                                      | 43,5                         | 96837988   | <b>4472,00</b> |

**Внимание!** Необходимые датчики заказываются дополнительно (см. раздел «Аналоговые датчики»).

Для 5-ти и 6-ти Е-насосов номера продуктов и цены на шкафы управления предоставляются по запросу.

**Внимание!** Подбор шкафа управления необходимо производить по номинальному току электродвигателя насоса.

### Control MPC-E с CUE

Шкаф управления насосами с преобразователями частоты CUE в шкафу на каждый насос.

Предназначен для плавного регулирования от 1-го до 6-ти стандартных насосов.



Диапазон мощности: 0,37-75 кВт на один насос, свыше 75 кВт цены предоставляются по запросу.

Сетевое электропитание: Один ввод 3 × 380 В, 50 Гц.

По запросу – отдельный ввод на каждый насос или двойной ввод питания с автоматическим переключением (АВР).

Электропитание насосов: 3 × 380 В, 50 Гц.

Способ пуска: Преобразователь частоты Grundfos CUE (ESS).

Климатическое исполнение: Внутреннее, IP54, 0 ... +40 °С, металлический корпус.

По запросу – уличное или уличное контейнерное исполнение, IP55.

#### Для 1-го насоса **Внимание!** Группа продукта H4

| Тип продукта             | Мощность двигателя P <sub>2</sub> , кВт | Рабочий ток на один насос, А | № продукта | EUR      |
|--------------------------|---|------------------------------|------------|----------|
| Control MPC-E 1x0,37 ESS | 0,37                                    | 1                            | по запросу | 3426,00  |
| Control MPC-E 1x0,55 ESS | 0,55                                    | 1,8                          | по запросу | 3420,00  |
| Control MPC-E 1x0,75 ESS | 0,75                                    | 2,4                          | по запросу | 3484,00  |
| Control MPC-E 1x1,1 ESS  | 1,1                                     | 3                            | по запросу | 3595,00  |
| Control MPC-E 1x1,5 ESS  | 1,5                                     | 4                            | по запросу | 3628,00  |
| Control MPC-E 1x2,2 ESS  | 2,2                                     | 5,6                          | по запросу | 3808,00  |
| Control MPC-E 1x3 ESS    | 3                                       | 7,2                          | 98538049   | 4048,00  |
| Control MPC-E 1x4 ESS    | 4                                       | 10                           | по запросу | 4126,00  |
| Control MPC-E 1x5,5 ESS  | 5,5                                     | 13                           | по запросу | 4270,00  |
| Control MPC-E 1x7,5 ESS  | 7,5                                     | 16                           | 99709395   | 4400,00  |
| Control MPC-E 1x11 ESS   | 11                                      | 23                           | 98414989   | 5850,00  |
| Control MPC-E 1x15 ESS   | 15                                      | 31                           | по запросу | 6283,00  |
| Control MPC-E 1x18,5 ESS | 18,5                                    | 36,4                         | 98436266   | 6377,00  |
| Control MPC-E 1x22 ESS   | 22                                      | 43                           | по запросу | 7492,00  |
| Control MPC-E 1x30 ESS   | 30                                      | 59                           | 96944612   | 8672,00  |
| Control MPC-E 1x37 ESS   | 37                                      | 71                           | 96944613   | 8936,00  |
| Control MPC-E 1x45 ESS   | 45                                      | 84                           | 96944614   | 9803,00  |
| Control MPC-E 1x55 ESS   | 55                                      | 100                          | 96944615   | 11235,00 |
| Control MPC-E 1x75 ESS   | 75                                      | 138                          | 96944616   | 11916,00 |

#### Для 2-х насосов **Внимание!** Группа продукта H4

| Тип продукта             | Мощность двигателя P <sub>2</sub> , кВт | Рабочий ток на один насос, А | № продукта | EUR      |
|--------------------------|---|------------------------------|------------|----------|
| Control MPC-E 2x0,37 ESS | 0,37                                    | 1                            | 98578239   | 3948,00  |
| Control MPC-E 2x0,55 ESS | 0,55                                    | 1,8                          | 98578236   | 3948,00  |
| Control MPC-E 2x0,75 ESS | 0,75                                    | 2,4                          | 98704751   | 4090,00  |
| Control MPC-E 2x1,1 ESS  | 1,1                                     | 3                            | 98453947   | 4320,00  |
| Control MPC-E 2x1,5 ESS  | 1,5                                     | 4                            | 98368298   | 4335,00  |
| Control MPC-E 2x2,2 ESS  | 2,2                                     | 5,6                          | 98345536   | 4715,00  |
| Control MPC-E 2x3 ESS    | 3                                       | 7,2                          | 98554842   | 5210,00  |
| Control MPC-E 2x4 ESS    | 4                                       | 10                           | 98703538   | 5464,00  |
| Control MPC-E 2x5,5 ESS  | 5,5                                     | 13                           | 98446990   | 5493,00  |
| Control MPC-E 2x7,5 ESS  | 7,5                                     | 16                           | 98345695   | 6063,00  |
| Control MPC-E 2x11 ESS   | 11                                      | 23                           | 98407484   | 7951,00  |
| Control MPC-E 2x15 ESS   | 15                                      | 31                           | 98513145   | 8908,00  |
| Control MPC-E 2x18,5 ESS | 18,5                                    | 36,4                         | 98368416   | 9052,00  |
| Control MPC-E 2x22 ESS   | 22                                      | 43                           | 98468347   | 10856,00 |
| Control MPC-E 2x30 ESS   | 30                                      | 59                           | 96944618   | 12672,00 |
| Control MPC-E 2x37 ESS   | 37                                      | 71                           | 96944619   | 13930,00 |
| Control MPC-E 2x45 ESS   | 45                                      | 84                           | 96944620   | 16688,00 |
| Control MPC-E 2x55 ESS   | 55                                      | 100                          | 96944621   | 19980,00 |
| Control MPC-E 2x75 ESS   | 75                                      | 138                          | 96944622   | 22511,00 |

#### Для 3-х насосов **Внимание!** Группа продукта H4

| Тип продукта             | Мощность двигателя P <sub>2</sub> , кВт | Рабочий ток на один насос, А | № продукта | EUR      |
|--------------------------|---|------------------------------|------------|----------|
| Control MPC-E 3x0,37 ESS | 0,37                                    | 1                            | 99405978   | 4492,00  |
| Control MPC-E 3x0,55 ESS | 0,55                                    | 1,8                          | 99405980   | 4492,00  |
| Control MPC-E 3x0,75 ESS | 0,75                                    | 2,4                          | 99406034   | 4663,00  |
| Control MPC-E 3x1,1 ESS  | 1,1                                     | 3                            | 99406039   | 4968,00  |
| Control MPC-E 3x1,5 ESS  | 1,5                                     | 4                            | 99406052   | 5041,00  |
| Control MPC-E 3x2,2 ESS  | 2,2                                     | 5,6                          | 99229408   | 5595,00  |
| Control MPC-E 3x3 ESS    | 3                                       | 7,2                          | 97938797   | 6406,00  |
| Control MPC-E 3x4 ESS    | 4                                       | 10                           | 99252731   | 6727,00  |
| Control MPC-E 3x5,5 ESS  | 5,5                                     | 13                           | 98659633   | 6920,00  |
| Control MPC-E 3x7,5 ESS  | 7,5                                     | 16                           | 98509779   | 9201,00  |
| Control MPC-E 3x11 ESS   | 11                                      | 23                           | 98456994   | 10261,00 |
| Control MPC-E 3x15 ESS   | 15                                      | 31                           | 98589750   | 11743,00 |
| Control MPC-E 3x18,5 ESS | 18,5                                    | 36,4                         | 97911235   | 12256,00 |
| Control MPC-E 3x22 ESS   | 22                                      | 43                           | 98575896   | 15150,00 |
| Control MPC-E 3x30 ESS   | 30                                      | 59                           | 96944624   | 17965,00 |
| Control MPC-E 3x37 ESS   | 37                                      | 71                           | 96944625   | 20331,00 |
| Control MPC-E 3x45 ESS   | 45                                      | 84                           | 96944626   | 24319,00 |
| Control MPC-E 3x55 ESS   | 55                                      | 100                          | 96944627   | 27864,00 |
| Control MPC-E 3x75 ESS   | 75                                      | 138                          | 96944628   | 30779,00 |

#### Для 4-х насосов **Внимание!** Группа продукта H4

| Тип продукта             | Мощность двигателя P <sub>2</sub> , кВт | Рабочий ток на один насос, А | № продукта | EUR      |
|--------------------------|---|------------------------------|------------|----------|
| Control MPC-E 4x0,37 ESS | 0,37                                    | 1                            | 99406109   | 6468,00  |
| Control MPC-E 4x0,55 ESS | 0,55                                    | 1,8                          | 99406198   | 6468,00  |
| Control MPC-E 4x0,75 ESS | 0,75                                    | 2,4                          | 99406378   | 6730,00  |
| Control MPC-E 4x1,1 ESS  | 1,1                                     | 3                            | 99406589   | 7166,00  |
| Control MPC-E 4x1,5 ESS  | 1,5                                     | 4                            | 99406664   | 7237,00  |
| Control MPC-E 4x2,2 ESS  | 2,2                                     | 5,6                          | 99176525   | 8036,00  |
| Control MPC-E 4x3 ESS    | 3                                       | 7,2                          | 99406668   | 9098,00  |
| Control MPC-E 4x4 ESS    | 4                                       | 10                           | 99406670   | 9577,00  |
| Control MPC-E 4x5,5 ESS  | 5,5                                     | 13                           | 98564923   | 9829,00  |
| Control MPC-E 4x7,5 ESS  | 7,5                                     | 16                           | 96834555   | 10596,00 |
| Control MPC-E 4x11 ESS   | 11                                      | 23                           | 98511003   | 13974,00 |
| Control MPC-E 4x15 ESS   | 15                                      | 31                           | 98434733   | 15801,00 |
| Control MPC-E 4x18,5 ESS | 18,5                                    | 36,4                         | 99087466   | 16844,00 |
| Control MPC-E 4x22 ESS   | 22                                      | 43                           | 98335119   | 19878,00 |
| Control MPC-E 4x30 ESS   | 30                                      | 59                           | 96944630   | 22878,00 |
| Control MPC-E 4x37 ESS   | 37                                      | 71                           | 96944631   | 27638,00 |
| Control MPC-E 4x45 ESS   | 45                                      | 84                           | 96944632   | 31307,00 |
| Control MPC-E 4x55 ESS   | 55                                      | 100                          | 96944633   | 36102,00 |
| Control MPC-E 4x75 ESS   | 75                                      | 138                          | 96944634   | 40500,00 |

**Внимание!** Необходимые датчики заказываются дополнительно (см. раздел «Аналоговые датчики»).

Для 5-ти и 6-ти насосов номера продуктов и цены на шкафы управления предоставляются по запросу.

**Внимание!** Подбор шкафа управления необходимо производить по номинальному току электродвигателя насоса.

**Внимание!** Шкаф с преобразователем частоты должен быть дополнительно укомплектован синусными фильтрами в случае:

– управления насосами SP, BM, BMB;

– управления насосами с напряжением питания 3x220(D)/3x380(Y) вольт при подключении их к напряжению 3x380 вольт.

Цены указаны на условиях «склад-Москва» без НДС.  
Рекомендованные розничные цены с 01.03.2020.

## Control MPC-S

Шкаф управления насосами, работающими с постоянной производительностью.

Предназначен для каскадного включения/выключения от 1-го до 6-ти подключенных насосов.



- Диапазон мощности: 0,37-75 кВт на один насос, свыше 75 кВт цены предоставляются по запросу.
- Сетевое электропитание: Один ввод 3 × 380 В, 50 Гц.  
По запросу – отдельный ввод на каждый насос или двойной ввод питания с автоматическим переключением (ABP).
- Электропитание насосов: 3 × 380 В, 50 Гц.
- Способ пуска: Прямой (DOL), «звезда-треугольник» (SD). По запросу – плавный пуск (SS).
- Климатическое исполнение: Внутреннее, IP54, 0 ... +40 °С, металлический корпус.  
По запросу – уличное или уличное контейнерное исполнение, IP55.

### Для 1-го насоса

### Внимание! Группа продукта H4

| Тип продукта             | Мощность двигателя P <sub>2</sub> , кВт | Рабочий ток на один насос, А | № продукта | EUR     |
|--------------------------|---|------------------------------|------------|---------|
| Control MPC-S 1x0,37 DOL | 0,37                                    | 1                            | 96837581   | 2140,00 |
| Control MPC-S 1x0,55 DOL | 0,55                                    | 1,5                          | 96837592   | 2143,00 |
| Control MPC-S 1x0,75 DOL | 0,75                                    | 1,9                          | 96837593   | 2178,00 |
| Control MPC-S 1x1,1 DOL  | 1,1                                     | 2,6                          | 96837594   | 2183,00 |
| Control MPC-S 1x1,5 DOL  | 1,5                                     | 3,2                          | 96837595   | 2265,00 |
| Control MPC-S 1x2,2 DOL  | 2,2                                     | 4,5                          | 96837596   | 2266,00 |
| Control MPC-S 1x3 DOL    | 3                                       | 6,4                          | 96837597   | 2410,00 |
| Control MPC-S 1x4 DOL    | 4                                       | 8                            | 96837598   | 2410,00 |
| Control MPC-S 1x5,5 SD   | 5,5                                     | 11                           | 96837599   | 2576,00 |
| Control MPC-S 1x7,5 SD   | 7,5                                     | 15                           | 96837600   | 2590,00 |
| Control MPC-S 1x11 SD    | 11                                      | 22                           | 96837601   | 2822,00 |
| Control MPC-S 1x15 SD    | 15                                      | 28                           | 96837602   | 2950,00 |
| Control MPC-S 1x18,5 SD  | 18,5                                    | 35                           | 96837603   | 2951,00 |
| Control MPC-S 1x22 SD    | 22                                      | 40                           | 96837604   | 3202,00 |
| Control MPC-S 1x30 SD    | 30                                      | 56                           | 96837605   | 3496,00 |
| Control MPC-S 1x37 SD    | 37                                      | 68                           | 96837606   | 3600,00 |
| Control MPC-S 1x45 SD    | 45                                      | 84                           | 96837607   | 4528,00 |
| Control MPC-S 1x55 SD    | 55                                      | 110                          | 96837608   | 4587,00 |
| Control MPC-S 1x75 SD    | 75                                      | 138                          | 96837609   | 5582,00 |

### Для 2-х насосов

### Внимание! Группа продукта H4

| Тип продукта             | Мощность двигателя P <sub>2</sub> , кВт | Рабочий ток на один насос, А | № продукта | EUR      |
|--------------------------|---|------------------------------|------------|----------|
| Control MPC-S 2x0,37 DOL | 0,37                                    | 1                            | 96837610   | 2398,00  |
| Control MPC-S 2x0,55 DOL | 0,55                                    | 1,5                          | 96837611   | 2398,00  |
| Control MPC-S 2x0,75 DOL | 0,75                                    | 1,9                          | 96837612   | 2492,00  |
| Control MPC-S 2x1,1 DOL  | 1,1                                     | 2,6                          | 96837613   | 2494,00  |
| Control MPC-S 2x1,5 DOL  | 1,5                                     | 3,2                          | 96837614   | 2495,00  |
| Control MPC-S 2x2,2 DOL  | 2,2                                     | 4,5                          | 96837615   | 2514,00  |
| Control MPC-S 2x3 DOL    | 3                                       | 6,4                          | 96837616   | 2785,00  |
| Control MPC-S 2x4 DOL    | 4                                       | 8                            | 96837617   | 2858,00  |
| Control MPC-S 2x5,5 SD   | 5,5                                     | 11                           | 96837618   | 3223,00  |
| Control MPC-S 2x7,5 SD   | 7,5                                     | 15                           | 96837619   | 3233,00  |
| Control MPC-S 2x11 SD    | 11                                      | 22                           | 96837620   | 3477,00  |
| Control MPC-S 2x15 SD    | 15                                      | 28                           | 96837621   | 3512,00  |
| Control MPC-S 2x18,5 SD  | 18,5                                    | 35                           | 96837622   | 3773,00  |
| Control MPC-S 2x22 SD    | 22                                      | 40                           | 96837623   | 4002,00  |
| Control MPC-S 2x30 SD    | 30                                      | 56                           | 96837624   | 4476,00  |
| Control MPC-S 2x37 SD    | 37                                      | 68                           | 96837625   | 5214,00  |
| Control MPC-S 2x45 SD    | 45                                      | 84                           | 96837626   | 8330,00  |
| Control MPC-S 2x55 SD    | 55                                      | 110                          | 96837627   | 9477,00  |
| Control MPC-S 2x75 SD    | 75                                      | 138                          | 96837628   | 10889,00 |

11

### Для 3-х насосов

### Внимание! Группа продукта H4

| Тип продукта             | Мощность двигателя P <sub>2</sub> , кВт | Рабочий ток на один насос, А | № продукта | EUR      |
|--------------------------|---|------------------------------|------------|----------|
| Control MPC-S 3x0,37 DOL | 0,37                                    | 1                            | 96837629   | 2696,00  |
| Control MPC-S 3x0,55 DOL | 0,55                                    | 1,5                          | 96837630   | 2697,00  |
| Control MPC-S 3x0,75 DOL | 0,75                                    | 1,9                          | 96837631   | 2699,00  |
| Control MPC-S 3x1,1 DOL  | 1,1                                     | 2,6                          | 96837632   | 2700,00  |
| Control MPC-S 3x1,5 DOL  | 1,5                                     | 3,2                          | 96837633   | 2735,00  |
| Control MPC-S 3x2,2 DOL  | 2,2                                     | 4,5                          | 96837634   | 2756,00  |
| Control MPC-S 3x3 DOL    | 3                                       | 6,4                          | 96837635   | 3076,00  |
| Control MPC-S 3x4 DOL    | 4                                       | 8                            | 96837636   | 3078,00  |
| Control MPC-S 3x5,5 SD   | 5,5                                     | 11                           | 96837637   | 3839,00  |
| Control MPC-S 3x7,5 SD   | 7,5                                     | 15                           | 96837638   | 4163,00  |
| Control MPC-S 3x11 SD    | 11                                      | 22                           | 96837639   | 4439,00  |
| Control MPC-S 3x15 SD    | 15                                      | 28                           | 96837640   | 4689,00  |
| Control MPC-S 3x18,5 SD  | 18,5                                    | 35                           | 96837641   | 4943,00  |
| Control MPC-S 3x22 SD    | 22                                      | 40                           | 96837642   | 5218,00  |
| Control MPC-S 3x30 SD    | 30                                      | 56                           | 96837643   | 6001,00  |
| Control MPC-S 3x37 SD    | 37                                      | 68                           | 96837644   | 8264,00  |
| Control MPC-S 3x45 SD    | 45                                      | 84                           | 96837645   | 11552,00 |
| Control MPC-S 3x55 SD    | 55                                      | 110                          | 96837646   | 12890,00 |
| Control MPC-S 3x75 SD    | 75                                      | 138                          | 96837647   | 16323,00 |

### Для 4-х насосов

### Внимание! Группа продукта H4

| Тип продукта             | Мощность двигателя P <sub>2</sub> , кВт | Рабочий ток на один насос, А | № продукта | EUR      |
|--------------------------|---|------------------------------|------------|----------|
| Control MPC-S 4x0,37 DOL | 0,37                                    | 1                            | 96837648   | 2856,00  |
| Control MPC-S 4x0,55 DOL | 0,55                                    | 1,5                          | 96837649   | 2936,00  |
| Control MPC-S 4x0,75 DOL | 0,75                                    | 1,9                          | 96837650   | 2937,00  |
| Control MPC-S 4x1,1 DOL  | 1,1                                     | 2,6                          | 96837651   | 2939,00  |
| Control MPC-S 4x1,5 DOL  | 1,5                                     | 3,2                          | 96837652   | 2940,00  |
| Control MPC-S 4x2,2 DOL  | 2,2                                     | 4,5                          | 96837653   | 2941,00  |
| Control MPC-S 4x3 DOL    | 3                                       | 6,4                          | 96837654   | 3454,00  |
| Control MPC-S 4x4 DOL    | 4                                       | 8                            | 96837655   | 3663,00  |
| Control MPC-S 4x5,5 SD   | 5,5                                     | 11                           | 96837656   | 4551,00  |
| Control MPC-S 4x7,5 SD   | 7,5                                     | 15                           | 96837657   | 4856,00  |
| Control MPC-S 4x11 SD    | 11                                      | 22                           | 96837658   | 5364,00  |
| Control MPC-S 4x15 SD    | 15                                      | 28                           | 96837659   | 5728,00  |
| Control MPC-S 4x18,5 SD  | 18,5                                    | 35                           | 96837660   | 6108,00  |
| Control MPC-S 4x22 SD    | 22                                      | 40                           | 96837661   | 6994,00  |
| Control MPC-S 4x30 SD    | 30                                      | 56                           | 96837662   | 8063,00  |
| Control MPC-S 4x37 SD    | 37                                      | 68                           | 96837663   | 10260,00 |
| Control MPC-S 4x45 SD    | 45                                      | 84                           | 96837664   | 13684,00 |
| Control MPC-S 4x55 SD    | 55                                      | 110                          | 96837665   | 14385,00 |
| Control MPC-S 4x75 SD    | 75                                      | 138                          | 96837666   | 19131,00 |

**Внимание!** Необходимые датчики заказываются дополнительно (см. раздел «Аналоговые датчики»).

Для 5-ти и 6-ти насосов номера продуктов и цены на шкафы управления предоставляются по запросу.

**Внимание!** Подбор шкафа управления необходимо производить по номинальному току электродвигателя насоса.

### Дополнительные опции для шкафов управления Control MPC

Указание для заказа: дополнительные опции устанавливаются при производстве шкафа, поэтому они могут заказываться только одновременно со шкафом.

Пример: Control MPC-F 2x11 SD с опциями вольтметр и амперметр.

Группа продукта H

| Тип продукта   | Описание  | Комментарии   | EUR        |
|--|---|---|------------|
| Интерфейс передачи данных CIM                                  | Устройство обеспечивает возможность интеграции Control MPC в системы диспетчеризации (SCADA-системы) по промышленным протоколам связи. Устройство устанавливается внутрь шкафа.   | CIM 110 (LON)   | 297,00     |
|  |   | CIM 150 (Profibus-DP)                                 | 297,00     |
|  |   | CIM 200 (Modbus RTU)                                  | 297,00     |
|  |   | CIM260 (3G/4G/GSM/GPRS, SMS сообщения) + антенна      | 507,00     |
|  |   | CIM 300 (BACnet MS/TP)                                | 297,00     |
|  |   | CIM 500 (Industrial Ethernet)                         | 481,00     |
| Реле уровня (защита от сухого хода)                            | Встроенное в шкаф электродное реле уровня позволяет защитить насосы от сухого хода при заборе жидкости из ёмкости или из скважины. Электроды и кабель для электродов заказываются дополнительно.  |   | 225,00     |
| Лампа-индикатор напряжения сети                                | Лампа-индикатор, установленная на двери шкафа управления, горит, когда подано напряжение питания на шкаф.   | Цвет: белый   | 167,00     |
| Лампа-индикатор работы системы                                 | Лампа-индикатор, установленная на двери шкафа управления, горит, когда система эксплуатируется.   | Цвет: зеленый   | 209,00     |
| Лампа-индикатор работы насоса (для 1 насоса)                   | Лампа-индикатор, установленная на двери шкафа управления, горит, когда эксплуатируется соответствующий насос. Цвет зеленый.   | В системах MPC-S                                      | 167,00     |
|  |   | В системах MPC-E с преобразователем частоты на насосе | 249,00     |
|  |   | В системах MPC-E с преобразователем частоты в шкафу   | 167,00     |
|  |   | В системах MPC-F                                      | 167,00     |
| Лампа-индикатор неисправности системы                          | Лампа-индикатор, установленная на двери шкафа управления, загорается при возникновении неисправности в системе.   | Цвет: красный   | 167,00     |
| Розетка 220В, 10А  |   | Внутри шкафа управления                               | 218,00     |
|  |   | Снаружи, на корпусе шкафа управления, с крышкой, IP54 | 218,00     |
| Модуль дополнительных входов-выходов IO351B                    | Модуль обеспечивает девять дополнительных цифровых входов, семь дополнительных цифровых выходов и два дополнительных аналоговых входа.  | Возможно заказать до 2-х модулей                      | 464,00     |
| Защита от импульсных перенапряжений                            | Модульное устройство УЗИП обеспечивает защиту от импульсных перенапряжений. Тип 2 / Класс II, согласно ГОСТ Р 51992-2002 (IEC 61643-1).   |   | 541,00     |
| Молниезащита   | Модульное комбинированное устройство УЗИП обеспечивает защиту от токов молнии и импульсных перенапряжений. Тип 1 / Класс I+II+III, согласно ГОСТ Р 51992-2002 (IEC 61643-1).  |   | 1500,00    |
| Контроль неисправности фаз                                     | Обеспечивает защиту системы от пропадания, перекоса, неправильного чередования фаз питающего напряжения.  |   | 290,00     |
| Проблесковый маячок  | Проблесковый маячок горит в случае аварии в системе.  | Сверху, на шкафу управления                           | 261,00     |
|  |   | Выносной  | 261,00     |
| Сирена, 80 дБ  | Звуковая сигнализация, расположенная на двери шкафа управления, срабатывает в случае аварии в системе.  |   | 203,00     |
| Вольтметр с переключателем                                     | Показывает сетевое напряжение между любыми двумя фазами. Устанавливается на двери шкафа управления.   |   | 254,00     |
| Амперметр (для 1 насоса)                                       | Показывает потребляемый ток соответствующего насоса. Устанавливается на двери шкафа управления.   | Диапазон измерения 0 - 5 А                            | 165,00     |
|  |   | Диапазон измерения 0 - 15 А                           | 181,00     |
|  |   | Диапазон измерения 0 - 50 А                           | 218,00     |
|  |   | Диапазон измерения 0 - 100 А                          | 232,00     |
|  |   | Диапазон измерения 0 - 200 А                          | 247,00     |
| Счетчик моточасов (для 1 насоса)                               | Показывает часы наработки соответствующего насоса. Устанавливается на двери шкафа управления.   | На двери шкафа управления                             | 148,00     |
| Счетчик пусков (для 1 насоса)                                  | Показывает количество пусков соответствующего насоса. Устанавливается на двери шкафа управления.  | На двери шкафа управления                             | 148,00     |
| Реле PR5714D (для 1 датчика)                                   | Применяется для подключения одного датчика Pt100 при использовании шкафа Control MPC для управления насосами со встроенными в электродвигатели датчиками Pt100.   | На двери шкафа управления                             | 725,00     |
| MP204 (для 1 насоса)   | Устройство комплексной защиты электродвигателя. Возможно использование только в системах Control MPC-S.   | In насоса до 120 А                                    | 841,00     |
|  |   | In насоса до 250 А                                    | 1073,00    |
| Бесперебойное питание контроллера                              | Встроенный аккумулятор, ёмкостью 7 Ач, обеспечивает питание контроллера и передачу аварийных сигналов при неисправности питающей сети.  |   | 167,00     |
| Ручной режим работы (для 1 насоса)                             | На двери шкафа расположен переключатель режимов Р-0-А.<br>Р – ручной режим работы<br>0 – выключить все<br>А – автоматический режим работы<br>Для системы MPC-E – данная опция неприменима, ручной пуск возможен только через контроллер MPC.      |   | 310,00     |
| Двойной ввод питания шкафа с АВР (автоматический ввод резерва) | При пропадании питания на основном вводе, либо при нестабильном питании, происходит автоматическое переключение на резервный ввод. При восстановлении питания на основном вводе, происходит обратное переключение с резервного ввода на основной. |   | по запросу |
| Устройства плавного пуска на каждый насос                      | Для плавного пуска нерегулируемых насосов в системах MPC-S.   |   | по запросу |

Цены указаны на условиях «склад-Москва» без НДС.  
Рекомендованные розничные цены с 01.03.2020.



**Преобразователи частоты CUE**

CUE представляет собой специальную серию векторных преобразователей частоты для плавного изменения скорости вращения широкого ряда насосов Grundfos и насосов других производителей, оборудованных трехфазными электродвигателями. Используется для поддержания постоянного давления, перепада давления, температуры, уровня, расхода, пропорционального перепада давления и т.д. Преобразователи CUE имеют те же функции управления, что E-насосы Grundfos, что обеспечивает простоту настройки и эксплуатации оборудования. Оснащены встроенной панелью управления с графическим дисплеем.

**CUE обеспечивает контроль и защиту двигателя насоса от:**

- короткого замыкания
- перегрева и блокировки
- перегрузки по току
- переходных процессов питания
- неправильного направления вращения
- «сухого» хода (с внешним датчиком)

**CUE обладает следующими возможностями:**

- регулирование по постоянному давлению, перепаду давления, расходу, температуре, уровню и др.
- функция останова при низком значении расхода
- контроль смазки подшипников электродвигателя
- имеет четыре цифровых входа, два аналоговых входа, один аналоговый выход и два реле сигнализации

Диапазон мощности: 0,55 – 250 кВт.  
 Сетевое электропитание: 1 × 200-240 В, 50 Гц или 3 × 380-500 В, 50 Гц.  
 Электропитание насосов: 3 × 220-240 В, 50 Гц или 3 × 380-415 В, 50 Гц.  
 Выходная частота: 0 – 100 Гц.  
 Климатическое исполнение: Внутреннее, IP 20/21, IP 54/55, 0 ... +40 °С.

**1 × 200-240 В, 50 Гц для насосов со стандартными трехфазными электродвигателями 3 × 220-240D/380-415Y В** Группа продукта Z

| Тип продукта | Мощность двигателя P <sub>2</sub> , кВт | Номинальный ток I <sub>n</sub> , А при 220 В | IP 20/21 № продукта | EUR     | IP 54/55 № продукта | EUR     |
|--------------|---|--|---------------------|---------|---------------------|---------|
| CUE          | 1,1                                     | 6,6  | 99616601            | 773,00  | 99616618            | 856,00  |
|              | 1,5                                     | 7,5  | 99616602            | 828,00  | 99616619            | 985,00  |
|              | 2,2                                     | 10,6   | 99616613            | 917,00  | 99616620            | 1147,00 |
|              | 3                                       | 12,5   | 99616614            | 1057,00 | 99616621            | 1284,00 |
|              | 4                                       | 16,7   | 99616615            | 1230,00 | 99616622            | 1450,00 |
|              | 5,5                                     | 24,2   | 99616616            | 1425,00 | 99616623            | 1708,00 |
|              | 7,5                                     | 30,8   | 99616617            | 1776,00 | 99616624            | 2048,00 |

**3 × 380-500 В, 50 Гц для насосов со стандартными трехфазными электродвигателями 3 × 380-415D В** Группа продукта Z

| Тип продукта | Мощность двигателя P <sub>2</sub> , кВт | Номинальный ток I <sub>n</sub> , А при 380 В | IP 20/21 № продукта | EUR      | IP 54/55 № продукта | EUR     |
|--------------|---|--|---------------------|----------|---------------------|---------|
| CUE          | 0,55                                    | 1,8  | 99616707            | 434,00   | 99616756            | 542,00  |
|              | 0,75                                    | 2,4  | 99616708            | 450,00   | 99616757            | 560,00  |
|              | 1,1                                     | 3  | 99616709            | 474,00   | 99616758            | 591,00  |
|              | 1,5                                     | 4,1  | 99616710            | 502,00   | 99616759            | 627,00  |
|              | 2,2                                     | 5,6  | 99616711            | 553,00   | 99616760            | 690,00  |
|              | 3                                       | 7,2  | 99616712            | 608,00   | 99616761            | 759,00  |
|              | 4                                       | 10   | 99616713            | 680,00   | 99616762            | 850,00  |
|              | 5,5                                     | 13   | 99616714            | 787,00   | 99616763            | 982,00  |
|              | 7,5                                     | 16   | 99616715            | 930,00   | 99616764            | 1160,00 |
|              | 11                                      | 24   | 99616716            | 1060,00  | 99616765            | 1325,00 |
|              | 15                                      | 32   | 99616717            | 1220,00  | 99616766            | 1524,00 |
|              | 18,5                                    | 37,5   | 99616718            | 1360,00  | 99616767            | 1697,00 |
|              | 22                                      | 44   | 99616719            | 1500,00  | 99616769            | 1873,00 |
|              | 30                                      | 61   | 99616720            | 1817,00  | 99616770            | 2271,00 |
|              | 37                                      | 73   | 99616721            | 2004,00  | 99616771            | 2504,00 |
|              | 45                                      | 90   | 99616722            | 2216,00  | 99616772            | 2770,00 |
|              | 55                                      | 106  | 99616723            | 2757,00  | 99616773            | 3447,00 |
|              | 75                                      | 147  | 99616724            | 3348,00  | 99616774            | 4185,00 |
|              | 90                                      | 177  | 99616725            | 3791,00  | 99616775            | 4739,00 |
|              | 110                                     | 212  | 99616726            | 4382,00  | 99616776            | 5477,00 |
| 132          | 260                                     | 99616727                                     | 5033,00             | 99616777 | 6290,00             |         |
| 160          | 315                                     | 99616728                                     | 5859,00             | 99616778 | 7324,00             |         |
| 200          | 395                                     | 99616729                                     | 7040,00             | 99616779 | 8800,00             |         |
| 250          | 480                                     | 99616730                                     | 8517,00             | 99616780 | 13308,00            |         |

**Внимание!** Подбор преобразователя частоты необходимо производить по номинальному току электродвигателя насоса.

**Внимание!** Для насосов SP, VM, VMB при их использовании совместно с преобразователями частоты, всегда применяются синусные фильтры.

**Внимание!** Для насосов с напряжением питания 3x220(D)/3x380(Y) вольт при их использовании совместно с преобразователями частоты с выходным напряжением 3x380В, всегда применяются синусные фильтры.

## Выходные фильтры для преобразователя частоты CUE

Рекомендованы к применению при длине питающего кабеля от CUE до насоса свыше 20 м.

Для скважинных насосов настоятельно рекомендуется всегда применять выходные синусные фильтры.

Предназначены для снижения скачков напряжения в обмотках электродвигателя, нагрузки на изоляцию двигателя, а также для уменьшения акустических шумов от двигателя, эксплуатируемого с частотным преобразователем.



Поставляются два типа выходных фильтров:

- Фильтры dU/dt снижают пики напряжения и dU/dt импульсов на клеммах двигателя. Напряжение не сглаживается и имеет форму импульса; ток двигателя имеет синусоидальную форму без коммутационных пиков. Обеспечивают небольшое снижение акустических шумов. Применяются при длине кабеля электродвигателя не более 150 м.
- Синусные фильтры имеют более высокую степень фильтрации, благодаря чему обеспечивается большее снижение нагрузки на изоляцию двигателя и уменьшение акустических шумов. Потери двигателя снижаются, так как к двигателю подаётся синусоидальное напряжение. Кроме того, фильтры устраняют отражения импульсов в кабеле электродвигателя и, таким образом, уменьшают потери в частотном преобразователе. Применяются при длине кабеля электродвигателя не более 300 м.

## Фильтры имеют исполнение IP23/IP20/NEMA1

Группа продукта Z

| Мощность CUE P <sub>2</sub> , кВт | Фильтр dU/dt № продукта | EUR     | Синусный фильтр для CUE 1 x 200-240 В № продукта | EUR     | Синусный фильтр для CUE 3 x 380-500 В № продукта | EUR      |
|-----------------------------------|-------------------------|---------|--|---------|--|----------|
| 0,55                              | —                       | —       | —  | —       | 96754941   | 314,00   |
| 0,75                              | —                       | —       | —  | —       | 96754941   | 314,00   |
| 1,1                               | —                       | —       | 96754973   | 417,00  | 96754972   | 362,00   |
| 1,5                               | —                       | —       | 96754973   | 417,00  | 96754972   | 362,00   |
| 2,2                               | —                       | —       | 96754976   | 536,00  | 96754973   | 417,00   |
| 3                                 | —                       | —       | 96754976   | 536,00  | 96754973   | 417,00   |
| 4                                 | —                       | —       | 96754976   | 536,00  | 96754974   | 488,00   |
| 5,5                               | —                       | —       | 96754977   | 834,00  | 96754976   | 536,00   |
| 7,5                               | —                       | —       | 96754978   | 1163,00 | 96754976   | 536,00   |
| 11                                | 97669799                | 611,00  | —  | —       | 96754977   | 834,00   |
| 15                                | 97669799                | 611,00  | —  | —       | 96754978   | 1163,00  |
| 18,5                              | 97669799                | 611,00  | —  | —       | 96754978   | 1163,00  |
| 22                                | 97669799                | 611,00  | —  | —       | 96755019   | 2034,00  |
| 30                                | 97669869                | 1084,00 | —  | —       | 96755021   | 2406,00  |
| 37                                | 97669869                | 1084,00 | —  | —       | 96755032   | 2776,00  |
| 45                                | 97669869                | 1084,00 | —  | —       | 97774436   | 3772,00  |
| 55                                | 97669896                | 1420,00 | —  | —       | 97774436   | 3772,00  |
| 75                                | 97669902                | 2168,00 | —  | —       | 97775142   | 5445,00  |
| 90                                | 97669902                | 2168,00 | —  | —       | 97775142   | 5445,00  |
| 110                               | 97669905                | 2759,00 | —  | —       | 97775146   | 6577,00  |
| 132                               | 97669905                | 2759,00 | —  | —       | 97775146   | 6577,00  |
| 160                               | 97669905                | 2759,00 | —  | —       | 97775148   | 8821,00  |
| 200                               | 97669906                | 3251,00 | —  | —       | 97775148   | 8821,00  |
| 250                               | 97669906                | 3251,00 | —  | —       | 97775149   | 10608,00 |

## Принадлежности для преобразователя частоты CUE

Группа продукта Z







| Тип продукта   | Описание   | Комментарии   | № продукта | EUR    |
|--|--|---|------------|--------|
| <b>Модуль расширения MCB114</b>                                  | Модуль обеспечивает три дополнительных аналоговых входа CUE для подключения одного датчика 4-20 мА и двух датчиков температуры PT100/PT1000  |   | 99653084   | 161,00 |
| <b>Комплект для дистанционного монтажа панели управления CUE</b> | Применяется для выноса панели управления устройством CUE исполнения IP20/21, на дверь шкафа управления<br>Состоит из: крепежных элементов, кабеля управления длиной 3 метра  |   | 96801229   | 80,00  |
| <b>Цоколь для CUE, 110-132 кВт</b>                               | Применяется для напольного монтажа преобразователя CUE мощностью 110-250 кВт   |   | 98606900   | 530,00 |
| <b>Цоколь для CUE, 160-250 кВт</b>                               |  |   | 98606903   | 559,00 |
| <b>Интерфейс передачи данных CIU</b>                             | Устройство служит для размещения в нём интересующего модуля передачи данных CIM XX0 для обеспечения возможности интеграции в системы диспетчеризации (SCADA-системы) продуктов Grundfos, которые нельзя смонтировать модуль CIM XX0 непосредственно (например, преобразователь частоты CUE). | CIU 900, для преобразования модуля CIM XX0 в интерфейс CIU XX0 <sup>1</sup> | 99448387   | 183,00 |
|  |  | CIU 901, для преобразования модуля CIM 260 в интерфейс CIU 261 <sup>1</sup> | 99448389   | 283,00 |

<sup>1</sup> необходимо подключение 3G/4G-антенны.

Аналоговые датчики для Control MPC, Control DC, CUE, Е-насосов

Группа продукта Z

| Тип продукта  | Описание  | Диапазон   | № продукта             | EUR                   |
|---|---|--|------------------------|-----------------------|
|    | Датчик перепад давления DPI с экранированным кабелем длиной 0,9 м, с выходным сигналом 4–20 мА. Точность измерения ±2,5% от диапазона измеряемых данных. Допустимое давления в системе 16 бар. Поставляется в комплекте с медными трубами 7/16" и крепежом. | 0 - 0,6 бар  | 96611522               | <b>379,00</b>         |
|   |   | 0 - 1,0 бар  | 96611523               | <b>379,00</b>         |
|   |   | 0 - 1,6 бар  | 96611524               | <b>379,00</b>         |
|   |   | 0 - 2,5 бар  | 96611525 <sup>A</sup>  | <b>379,00</b>         |
|   |   | 0 - 4,0 бар  | 96611526               | <b>379,00</b>         |
|   |   | 0 - 6,0 бар  | 96611527               | <b>379,00</b>         |
|   |   | 0 - 10,0 бар   | 96611550               | <b>379,00</b>         |
|    | Датчик давления MBS 3000 с выходным сигналом 4–20 мА, без кабеля, присоединение G 1/2". Диапазон рабочих температур датчика -40 до +85 °С.  | 0 - 2,5 бар  | 96478188               | <b>115,00</b>         |
|   |   | 0 - 4 бар  | 97567868               | <b>115,00</b>         |
|   |   | 0 - 6 бар  | 91072076               | <b>115,00</b>         |
|   |   | 0 - 10 бар   | 91072077 <sup>A</sup>  | <b>115,00</b>         |
|   |   | 0 - 16 бар   | 91072078               | <b>115,00</b>         |
|   |   | 0 - 25 бар   | 91072079               | <b>115,00</b>         |
|   |   | Датчик давления MBS 4010 с промывной диафрагмой. Выходной сигнал 4–20 мА, в комплекте с экранированным кабелем, присоединение G 1/2", IP67. Диапазон рабочих температур датчика -40 до +85 °С. | 0 - 6 бар, кабель 10 м | 99218422              |
| 0 - 6 бар, кабель 25 м  | 99218425  |  | <b>408,00</b>          |                       |
| 0 - 10 бар, кабель 10 м   | 99218423  |  | <b>386,00</b>          |                       |
| 0 - 10 бар, кабель 25 м   | 99218426  |  | <b>408,00</b>          |                       |
| Датчик температуры  | Погружной датчик TTA с преобразователем сигнала. Аналоговый сигнал 4–20 мА  |  | от - 25 до +25 °С      | 96430194              |
|    |   | от 0 до +25 °С   | 96432591               | <b>289,00</b>         |
|   |   | от +50 до +100 °С  | 96432592               | <b>289,00</b>         |
|   |   | от 0 до +150 °С  | 96430195               | <b>289,00</b>         |
|   |   | Гильза (глубина погружения 50 мм)  | 96430201               | <b>93,00</b>          |
|   |   | Гильза (глубина погружения 100 мм)   | 96430202               | <b>127,00</b>         |
| Фиксатор для датчика  |   | 96430203   | <b>58,00</b>           |                       |
|  | Датчик уровня SITRANS LH100 с кабелем, выходной сигнал 4–20 мА  | 0 - 3 м, кабель 10 м   | 98991643               | <b>315,00</b>         |
|   |   | 0 - 5 м, кабель 10 м   | 98991645 <sup>A</sup>  | <b>315,00</b>         |
|   |   | 0 - 5 м, кабель 25 м   | 98991649               | <b>453,00</b>         |
|   |   | 0 - 5 м, кабель 50 м   | 98991651               | <b>576,00</b>         |
|   |   | 0 - 10 м, кабель 25 м  | 98991652 <sup>A</sup>  | <b>453,00</b>         |
|   |   | 0 - 10 м, кабель 50 м  | 98991653               | <b>576,00</b>         |
|   | Датчик уровня SITRANS LH100 во взрывозащищенном исполнении Ex с кабелем, выходной сигнал 4–20 мА  | 0 - 5 м, Ex, кабель 25 м   | 99113184               | <b>469,00</b>         |
|   |   | Датчик уровня SITRANS LH300 с кабелем, выходной сигнал 4–20 мА   | 0 - 50 м, кабель 60 м  | 99245892              |
|   |    | 0 - 10 м, кабель 100 м   | 99245888               | <b>1165,00</b>        |
|   |   | 0 - 50 м, кабель 100 м   | 99245893               | <b>1165,00</b>        |
|   |   | 0 - 100 м, кабель 125 м  | 99245895               | <b>1345,00</b>        |
|   |   | 0 - 160 м, кабель 200 м  | 99245896               | <b>1922,00</b>        |
|   |   | Монтажная коробка для датчика SITRANS LH   | IP 65                  | 98991654 <sup>A</sup> |
| Кронштейн для подвешного монтажа SITRANS LH100                                      |   | 98991655   | <b>22,00</b>           |                       |
| Кронштейн для подвешного монтажа SITRANS LH300                                      |   | 99357623   | <b>25,00</b>           |                       |
| Ультразвуковой датчик уровня (только для Control DC)                                | Ультразвуковой датчик уровня SITRANS Probe LU, выходной сигнал 4–20 мА  | 0 - 6 м  | 96693767               | <b>830,00</b>         |
|   |   | 0 - 12 м   | 98129091               | <b>1031,00</b>        |
| Потенциометр  | Ручной программатор для настройки датчика Probe LU  |  | 96693768               | <b>80,00</b>          |
|   | SPP1. В корпусе IP55, настенный монтаж, сигнал 0-10 В   |  | 625468                 | <b>115,00</b>         |

11

<sup>A</sup> – поддерживается складской запас готового продукта; <sup>B</sup> – поддерживается складской запас компонентов для сборки продукта.

Цены указаны на условиях «склад-Москва» без НДС.  
Рекомендованные розничные цены с 01.03.2020.

Информация, размещенная в Прайс-листе, не является публичной офертой.

**Электромагнитный расходомер Sitrans F M для Control MPC, Control DC, CUE, E-насосов**

Электромагнитный расходомер SITRANS F M упрощает работу по управлению потоком жидкости при вводе оборудования в эксплуатацию, внешнем управлении или при постоянном контроле точности перекачивания.

Серия включает два измерительных датчика MAG 3100 / MAG 5100 и два преобразователя MAG 5000 / MAG 6000. Расходомер заказывается комплектом «датчик + преобразователь» в любых сочетаниях.

Датчик преобразует расход в электрический сигнал, пропорционально скорости потока.

Конструкция датчика представляет собой трубу из нержавеющей стали, 2 катушки, электроды, изоляционный слой, корпус и соединительные фланцы.

Преобразователь состоит из нескольких функциональных блоков, преобразующих сигнал от датчика в показания расхода.

Преобразователь может использоваться для удаленного и компактного монтажа.



Группа продукта Z

| Тип продукта                    | Описание  | Присоединение | Давление                     | Диапазон                     | № продукта     | EUR            |
|---------------------------------|---|---------------|------------------------------|------------------------------|----------------|----------------|
| <b>Датчик измерения расхода</b> | MAG 3100<br>– изоляционный слой из неопрена (для общего применения, в том числе для сточных вод, отопления)<br>– фланцевое присоединение по EN 1092-1           | DN50          | PN40                         | 7 - 40 м³/ч                  | 97563359       | <b>1082,00</b> |
|                                 |   | DN65          | PN16                         | 12 - 60 м³/ч                 | 97563360       | <b>1082,00</b> |
|                                 |   | DN80          | PN16                         | 18 - 95 м³/ч                 | 97563371       | <b>1125,00</b> |
|                                 |   | DN100         | PN16                         | 27 - 140 м³/ч                | 97563372       | <b>1165,00</b> |
|                                 |   | DN125         | PN16                         | 45 - 240 м³/ч                | 97563373       | <b>1382,00</b> |
|                                 |   | DN150         | PN16                         | 65 - 330 м³/ч                | 97563374       | <b>1582,00</b> |
|                                 |   | DN200         | PN10                         | 110 - 550 м³/ч               | 97563375       | <b>1832,00</b> |
|                                 | MAG 5100<br>– изоляционный слой из EPDM (для питьевой и морской воды)<br>– фланцевое присоединение по EN 1092-1   | DN250         | PN10                         | 190 - 1000 м³/ч              | 97563376       | <b>2248,00</b> |
|                                 |   | DN300         | PN10                         | 260 - 1300 м³/ч              | 97563377       | <b>3248,00</b> |
|                                 |   | DN50          | PN16                         | 7 - 40 м³/ч                  | 97563378       | <b>867,00</b>  |
|                                 |   | DN65          | PN16                         | 12 - 60 м³/ч                 | 97563379       | <b>848,00</b>  |
|                                 |   | DN80          | PN16                         | 18 - 95 м³/ч                 | 97563380       | <b>867,00</b>  |
|                                 |   | DN100         | PN16                         | 27 - 140 м³/ч                | 97563381       | <b>915,00</b>  |
|                                 |   | DN125         | PN16                         | 45 - 240 м³/ч                | 97563382       | <b>1082,00</b> |
| DN150                           |   | PN16          | 65 - 330 м³/ч                | 97563383                     | <b>1200,00</b> |                |
| DN200                           |   | PN10          | 110 - 550 м³/ч               | 97563384                     | <b>1415,00</b> |                |
| DN200                           |   | PN16          | 110 - 550 м³/ч               | 98093026                     | <b>1496,00</b> |                |
| <b>Преобразователь</b>          | MAG 5000<br>– аналоговый, импульсный и релейный выходы<br>– два диапазона питания   |               |                              | 115 - 230 В                  | 97563387       | <b>958,00</b>  |
|                                 |   |               |                              | 11 - 30 В DC<br>11 - 24 В AC | 97563388       | <b>958,00</b>  |
|                                 | MAG 6000<br>Отличается от MAG 5000 повышенной точностью измерений и возможность установки модулей для диспетчеризации   |               |                              | 115 - 230 В                  | 98545525       | <b>1165,00</b> |
|                                 |   |               | 11 - 30 В DC<br>11 - 24 В AC | 98545524                     | <b>1378,00</b> |                |
| <b>Принадлежности</b>           | Комплект для настенного монтажа преобразователя MAG5000/6000 (при удаленной установке преобразователя)  |               |                              |                              | 97563389       | <b>234,00</b>  |
|                                 | Соединительный кабель для удаленной установки преобразователя   |               | 5 м                          |                              | 97563390       | <b>60,00</b>   |
|                                 |   |               | 10 м                         |                              | 97563391       | <b>116,00</b>  |
|                                 | Набор для герметизации распределительной коробки датчика при удаленной установке преобразователя. Повышает класс защиты датчика до IP68 (длительное затопление) |               |                              |                              | 97563392       | <b>146,00</b>  |
|                                 | Плата Modbus RTU для MAG6000  |               |                              |                              | 98545530       | <b>241,00</b>  |

**Внимание!** Изделия поставляются без первичной поверки.

Цены указаны на условиях «склад-Москва» без НДС.  
Рекомендованные розничные цены с 01.03.2020.



**Вихревые датчики расхода VFI**

Датчик расхода Grundfos серии VFI – это промышленная версия датчика расхода, который работает в соответствии с принципом вихревого измерения (вихревая дорожка Кармана) без движущихся частей в среде. Все датчики снабжены измерительным трубопроводом из нержавеющей стали. Для заказа доступны версии с резьбовыми и различными фланцевыми соединениями и уплотнительными кольцами. Комплект поставки датчика с резьбовым соединением включает: датчик расхода, измерительный трубопровод с резьбовыми соединениями с двух сторон, сигнальный кабель длиной 5 метров с 4-контактным разъемом M12x1 с одной стороны. Комплект поставки датчика с фланцевым соединением включает: датчик расхода, измерительный трубопровод, 2 фланца из нержавеющей стали или чугуна, сигнальный кабель длиной 5 метров с 4-контактным разъемом M12x1 с одной стороны. Уплотнительные кольца EPDM применяются в случаях питьевой воды, а уплотнительные кольца FKM используются в системах отопления (не питьевая вода).



|   |   |                                    |                                      |
|---|---|------------------------------------|--------------------------------------|
| <b>Среда:</b>                           | Вода, водно-гликолевая смесь с вязкостью ≤6 мм <sup>2</sup> /с. | <b>Точность измерения расхода:</b> | ±1,5 % полной шкалы (0 ... +100 °C). |
| <b>Температура жидкости:</b>            | -30 ... +120 °C (без замерзания).                               | <b>Напряжение питания датчика:</b> | 12,5–30 В постоянного тока.          |
| <b>Температура окружающей среды:</b>    | -25 ... +60 °C.   | <b>Выходной сигнал датчика:</b>    | 4-20 мА, двухпроводный.              |
| <b>Максимальное давление в системе:</b> | 30 бар.   | <b>Степень защиты:</b>             | IP67 с подключенным кабелем.         |

Группа продукта Z

| Тип продукта                    | Диапазон измерения расхода  | Условный проход | Вариант соединения                 | Уплотнение  | № продукта | EUR     |
|---------------------------------|-----------------------------|-----------------|------------------------------------|-------------|------------|---------|
| VFI 0.3- 6 DN18 020 E, Set G1½  | 0,3 - 6 м <sup>3</sup> /ч   | DN18            | Резьба G 1 ¼"                      | EPDM o-ring | 97688334   | 427,00  |
|                                 |                             |                 |                                    | FKM o-ring  | 97688342   | 427,00  |
| VFI 0.3- 6 DN18 020 E, Set CC   | 0,3 - 6 м <sup>3</sup> /ч   | DN18            | Фланцы из чугуна                   | EPDM o-ring | 97686127   | 547,00  |
|                                 |                             |                 |                                    | FKM o-ring  | 97686128   | 547,00  |
| VFI 0.3- 6 DN18 020 E, Set SS   | 0,3 - 6 м <sup>3</sup> /ч   | DN18            | Фланцы из нержавеющей стали 1.4401 | EPDM o-ring | 97688293   | 663,00  |
|                                 |                             |                 |                                    | FKM o-ring  | 97688294   | 663,00  |
| VFI 0.6- 12 DN25 020 E, Set G1½ | 0,6 - 12 м <sup>3</sup> /ч  | DN25            | Резьба G 1 ¼"                      | EPDM o-ring | 97688335   | 493,00  |
|                                 |                             |                 |                                    | FKM o-ring  | 97688343   | 493,00  |
| VFI 0.6- 12 DN25 020 E, Set CC  | 0,6 - 12 м <sup>3</sup> /ч  | DN25            | Фланцы из чугуна                   | EPDM o-ring | 97686129   | 630,00  |
|                                 |                             |                 |                                    | FKM o-ring  | 97686130   | 630,00  |
| VFI 0.6- 12 DN25 020 E, Set SS  | 0,6 - 12 м <sup>3</sup> /ч  | DN25            | Фланцы из нержавеющей стали 1.4401 | EPDM o-ring | 97688295   | 755,00  |
|                                 |                             |                 |                                    | FKM o-ring  | 97688296   | 755,00  |
| VFI 1.3- 25 DN32 020 E, Set G1½ | 1,3 - 25 м <sup>3</sup> /ч  | DN32            | Резьба G 1 ½"                      | EPDM o-ring | 97688336   | 565,00  |
|                                 |                             |                 |                                    | FKM o-ring  | 97688344   | 565,00  |
| VFI 1.3- 25 DN32 020 E, Set CC  | 1,3 - 25 м <sup>3</sup> /ч  | DN32            | Фланцы из чугуна                   | EPDM o-ring | 97686141   | 725,00  |
|                                 |                             |                 |                                    | FKM o-ring  | 97686142   | 725,00  |
| VFI 1.3- 25 DN32 020 E, Set SS  | 1,3 - 25 м <sup>3</sup> /ч  | DN32            | Фланцы из нержавеющей стали 1.4401 | EPDM o-ring | 97688297   | 870,00  |
|                                 |                             |                 |                                    | FKM o-ring  | 97688298   | 870,00  |
| VFI 2- 40 DN40 020 E, Set CC    | 2 - 40 м <sup>3</sup> /ч    | DN40            | Фланцы из чугуна                   | EPDM o-ring | 97686143   | 834,00  |
|                                 |                             |                 |                                    | FKM o-ring  | 97686144   | 834,00  |
| VFI 2- 40 DN40 020 E, Set SS    | 2 - 40 м <sup>3</sup> /ч    | DN40            | Фланцы из нержавеющей стали 1.4401 | EPDM o-ring | 97688299   | 978,00  |
|                                 |                             |                 |                                    | FKM o-ring  | 97688300   | 978,00  |
| VFI 3.2- 64 DN50 020 E, Set CC  | 3,2 - 64 м <sup>3</sup> /ч  | DN50            | Фланцы из чугуна                   | EPDM o-ring | 97686145   | 935,00  |
|                                 |                             |                 |                                    | FKM o-ring  | 97686146   | 935,00  |
| VFI 3.2- 64 DN50 020 E, Set SS  | 3,2 - 64 м <sup>3</sup> /ч  | DN50            | Фланцы из нержавеющей стали 1.4401 | EPDM o-ring | 97688301   | 1021,00 |
|                                 |                             |                 |                                    | FKM o-ring  | 97688302   | 1021,00 |
| VFI 5.2-104 DN65 020 E, Set CC  | 5,2 - 104 м <sup>3</sup> /ч | DN65            | Фланцы из чугуна                   | EPDM o-ring | 97686147   | 999,00  |
|                                 |                             |                 |                                    | FKM o-ring  | 97686148   | 999,00  |
| VFI 5.2-104 DN65 020 E, Set SS  | 5,2 - 104 м <sup>3</sup> /ч | DN65            | Фланцы из нержавеющей стали 1.4401 | EPDM o-ring | 97688303   | 1087,00 |
|                                 |                             |                 |                                    | FKM o-ring  | 97688304   | 1087,00 |
| VFI 8- 160 DN80 020 E, Set CC   | 8 - 160 м <sup>3</sup> /ч   | DN80            | Фланцы из чугуна                   | EPDM o-ring | 97686149   | 1014,00 |
|                                 |                             |                 |                                    | FKM o-ring  | 97686150   | 1014,00 |
| VFI 8- 160 DN80 020 E, Set SS   | 8 - 160 м <sup>3</sup> /ч   | DN80            | Фланцы из нержавеющей стали 1.4401 | EPDM o-ring | 97688305   | 1159,00 |
|                                 |                             |                 |                                    | FKM o-ring  | 97688306   | 1159,00 |
| VFI 12- 240 DN100 020 E, Set CC | 12 - 240 м <sup>3</sup> /ч  | DN100           | Фланцы из чугуна                   | EPDM o-ring | 97686151   | 1120,00 |
|                                 |                             |                 |                                    | FKM o-ring  | 97686152   | 1120,00 |
| VFI 12- 240 DN100 020 E, Set SS | 12 - 240 м <sup>3</sup> /ч  | DN100           | Фланцы из нержавеющей стали 1.4401 | EPDM o-ring | 97688308   | 1313,00 |
|                                 |                             |                 |                                    | FKM o-ring  | 97688309   | 1313,00 |

**Внимание!** Изделия поставляются без первичной поверки.

Цены указаны на условиях «склад-Москва» без НДС.  
Рекомендованные розничные цены с 01.03.2020.

Информация, размещенная в Прайс-листе, не является публичной офертой.

**Вихревые датчики расхода VFS и VFS QT**

Датчики расхода Grundfos серии VFS – это OEM-версия датчика 2 в 1, который измеряет расход и температуру перекачиваемой среды. Работает в соответствии с принципом вихревого измерения (вихревая дорожка Кармана) без движущихся частей в среде. Все датчики снабжены подающим трубопроводом из композита (VFS) или нержавеющей стали (VFS QT). Для заказа доступны версии с различными уплотнительными кольцами. Комплект поставки датчика VFS включает: комбинированный датчик расхода и температуры, измерительный трубопровод из композитного материала, уплотнительные кольца, зажим и фитинги. Комплект поставки датчика VFS QT включает: комбинированный датчик расхода и температуры, измерительный трубопровод из нержавеющей стали, вставка из композитного материала, уплотнительные кольца, зажим и фитинги. Сигнальный кабель в комплект поставки не входит и заказывается отдельно (см. Принадлежности для датчиков VFI, VFS, RPI, RPS, DPI, DPS) Уплотнительные кольца EPDM применяются в случаях питьевой воды, а уплотнительные кольца FKM используются в системах отопления (не питьевая вода).



|   |  |   |   |
|---|--|---|---|
| <b>Среда:</b>                           | Вода, водно-гликолевая смесь с вязкостью <math>< 2 \text{ мм}^2/\text{с}</math>. | <b>Точность измерения расхода:</b>            | $\pm 1\%$ полной шкалы (0 ... +100 °C). |
| <b>Температура жидкости:</b>            | 0 ... +100 °C (-25/+120 °C, кратковременно)                                      | <b>Точность измерения температуры:</b>        | $\pm 0,5$ °C (+15 ... +90 °C)           |
| <b>Температура окружающей среды:</b>    | -25 ... +60 °C.  | <b>Напряжение питания датчика:</b>            | 5 В постоянного тока.                   |
| <b>Максимальное давление в системе:</b> | 24 бар (10 бар при +100 °C).   | <b>Выходной сигнал расхода и температуры:</b> | 0,5-3,5 В.                              |
| <b>Степень защиты:</b>                  | IP44 с подключенным кабелем.   |   |   |

Группа продукта Z

| Тип продукта         | Диапазон измерения расхода | Диапазон измерения температуры | Вариант соединения | Уплотнение  | № продукта | EUR           |
|----------------------|----------------------------|--------------------------------|--------------------|-------------|------------|---------------|
| <b>VFS 1-20</b>      | 1,3 - 20 л/мин             | 0 - 100 °C                     | G ½                | EPDM o-ring | 98529414   | <b>71,00</b>  |
|                      |                            |                                |                    | FKM o-ring  | 98529415   | <b>73,00</b>  |
| <b>VFS 2-40</b>      | 2 - 40 л/мин               | 0 - 100 °C                     | G ¾                | EPDM o-ring | 98529438   | <b>74,00</b>  |
|                      |                            |                                |                    | FKM o-ring  | 98443383   | <b>77,00</b>  |
| <b>VFS 5-100</b>     | 5 - 100 л/мин              | 0 - 100 °C                     | G ¾                | EPDM o-ring | 97764168   | <b>87,00</b>  |
|                      |                            |                                |                    | FKM o-ring  | 98472096   | <b>89,00</b>  |
| <b>VFS 10-200</b>    | 10 - 200 л/мин             | 0 - 100 °C                     | G 1                | EPDM o-ring | 98529466   | <b>123,00</b> |
|                      |                            |                                |                    | FKM o-ring  | 98529467   | <b>126,00</b> |
| <b>VFS 20-400</b>    | 20 - 400 л/мин             | 0 - 100 °C                     | G 1¼               | EPDM o-ring | 98529484   | <b>183,00</b> |
|                      |                            |                                |                    | FKM o-ring  | 98529486   | <b>186,00</b> |
| <b>VFS 1-12 QT</b>   | 1 - 12 л/мин               | 0 - 100 °C                     | 2 x G ¾            | EPDM o-ring | 98491202   | <b>88,00</b>  |
|                      |                            |                                |                    | FKM o-ring  | 98529330   | <b>91,00</b>  |
| <b>VFS 1-15 QT</b>   | 1 - 15 л/мин               | 0 - 100 °C                     | 2 x G ¾            | EPDM o-ring | 98515683   | <b>88,00</b>  |
|                      |                            |                                |                    | FKM o-ring  | 98529412   | <b>91,00</b>  |
| <b>VFS 2-40 QT</b>   | 2 - 40 л/мин               | 0 - 100 °C                     | 2 x G ¾            | EPDM o-ring | 98491203   | <b>86,00</b>  |
|                      |                            |                                |                    | FKM o-ring  | 98529463   | <b>88,00</b>  |
| <b>VFS 5-100 QT</b>  | 5 - 100 л/мин              | 0 - 100 °C                     | 2 x G 1            | EPDM o-ring | 97923350   | <b>98,00</b>  |
|                      |                            |                                |                    | FKM o-ring  | 98529465   | <b>101,00</b> |
| <b>VFS 10-200 QT</b> | 10 - 200 л/мин             | 0 - 100 °C                     | 2 x G 1¼           | EPDM o-ring | 97923373   | <b>131,00</b> |
|                      |                            |                                |                    | FKM o-ring  | 98360240   | <b>134,00</b> |

**Внимание!** Изделия поставляются без первичной проверки.

Цены указаны на условиях «склад-Москва» без НДС.  
Рекомендованные розничные цены с 01.03.2020.

Датчики давления и перепада давления для промышленного применения. Датчики давления Grundfos серии RPI и датчики перепада давления серии DPI работают в соответствии с принципом пьезорезистивного измерения.

|  |  |  |
|--|--|--|
| <b>Среда:</b> Вода, водно-гликолевая смесь.                    | <b>Точность измерения давления (RPI):</b>  | ±2 % полной шкалы (0 ... +80 °C);<br>±2,5 % полной шкалы (-30 ... 100 °C). |
| <b>Температура жидкости:</b> -30 ... +120 °C (без замерзания). | <b>Точность измерения перепада давления (DPI):</b>                               | ±2 % полной шкалы (0 ... +80 °C);<br>±2,5 % полной шкалы (-30 ... 100 °C). |
| <b>Температура окружающей среды:</b> -25 ... +60 °C.           | <b>Точность измерения температуры (RPI/DPI с каналом измерения температуры):</b> | ±1 °C полной шкалы (0 ... +80 °C);<br>±2 °C полной шкалы (0 ... +100 °C).  |
| <b>Максимальное давление в системе:</b> 30 бар.                | <b>Напряжение питания датчика:</b>   | 12,5-30 В или 16,6-30 В постоянного тока.                                  |
| <b>Степень защиты:</b> IP67 с подключенным кабелем.            | <b>Выходной сигнал датчика:</b>  | 4-20 мА или 0-10 В.  |

### Датчики давления RPI

Датчик давления Grundfos серии RPI – это промышленная версия датчика давления. Не содержит движущихся частей в среде и может быть смонтирован непосредственно на насос. Доступен также вариант датчика RPI с каналом измерения температуры перекачиваемой среды. В комплект поставки датчика входит сигнальный кабель длиной 2 метра с 4-контактным разъемом M12x1 с одной стороны. Механическое подключение осуществляется через внешнее резьбовое соединение G ½. Уплотнительные кольца EPDM применяются в случаях питьевой воды, а уплотнительные кольца FKM используются в системах отопления (не питьевая вода).



Группа продукта Z

| Тип продукта                                | Диапазон измерения давления | Диапазон измерения температуры | Напряжение питания датчика | Выходной сигнал | Уплотнение                | № продукта           | EUR                            |
|---|-----------------------------|--------------------------------|----------------------------|-----------------|---------------------------|----------------------|--------------------------------|
| <b>RPI 0 – 0.6</b>                          | 0 - 0,6 бар                 | x                              | 12,5 - 30 В                | 4..20 mA        | EPDM o-ring<br>FKM o-ring | 97748907<br>97748948 | <b>132,00</b><br><b>132,00</b> |
| <b>RPI 0 – 1</b>                            | 0 - 1 бар                   | x                              | 12,5 - 30 В                | 4..20 mA        | EPDM o-ring<br>FKM o-ring | 97748908<br>97748949 | <b>132,00</b><br><b>132,00</b> |
| <b>RPI 0 – 1.6</b>                          | 0 - 1,6 бар                 | x                              | 12,5 - 30 В                | 4..20 mA        | EPDM o-ring<br>FKM o-ring | 97748909<br>97748950 | <b>132,00</b><br><b>132,00</b> |
| <b>RPI 0 – 2.5</b>                          | 0 - 2,5 бар                 | x                              | 12,5 - 30 В                | 4..20 mA        | EPDM o-ring<br>FKM o-ring | 97748910<br>97748951 | <b>132,00</b><br><b>132,00</b> |
| <b>RPI 0 – 4</b>                            | 0 - 4 бар                   | x                              | 12,5 - 30 В                | 4..20 mA        | EPDM o-ring<br>FKM o-ring | 97748921<br>97748952 | <b>132,00</b><br><b>132,00</b> |
| <b>RPI 0 – 6</b>                            | 0 - 6 бар                   | x                              | 12,5 - 30 В                | 4..20 mA        | EPDM o-ring<br>FKM o-ring | 97748922<br>97748953 | <b>132,00</b><br><b>132,00</b> |
| <b>RPI 0 – 10</b>                           | 0 - 10 бар                  | x                              | 12,5 - 30 В                | 4..20 mA        | EPDM o-ring<br>FKM o-ring | 97748923<br>97748954 | <b>132,00</b><br><b>132,00</b> |
| <b>RPI 0 – 16</b>                           | 0 - 16 бар                  | x                              | 12,5 - 30 В                | 4..20 mA        | EPDM o-ring<br>FKM o-ring | 97748924<br>97748955 | <b>132,00</b><br><b>132,00</b> |
| <b>RPI 0 – 25</b>                           | 0 - 25 бар                  | x                              | 12,5 - 30 В                | 4..20 mA        | EPDM o-ring<br>FKM o-ring | 97748925<br>97748956 | <b>132,00</b><br><b>132,00</b> |
| <b>RPI 0 – 0.6 с измерением температуры</b> | 0 - 0,6 бар                 | 0 - 100 °C                     | 16,6 - 30 В                | 2 x 0..10 В     | EPDM o-ring<br>FKM o-ring | 97748926<br>97748957 | <b>148,00</b><br><b>148,00</b> |
| <b>RPI 0 – 1 с измерением температуры</b>   | 0 - 1 бар                   | 0 - 100 °C                     | 16,6 - 30 В                | 2 x 0..10 В     | EPDM o-ring<br>FKM o-ring | 97748928<br>97748958 | <b>148,00</b><br><b>148,00</b> |
| <b>RPI 0 – 1.6 с измерением температуры</b> | 0 - 1,6 бар                 | 0 - 100 °C                     | 16,6 - 30 В                | 2 x 0..10 В     | EPDM o-ring<br>FKM o-ring | 97748929<br>97748959 | <b>148,00</b><br><b>148,00</b> |
| <b>RPI 0 – 2.5 с измерением температуры</b> | 0 - 2,5 бар                 | 0 - 100 °C                     | 16,6 - 30 В                | 2 x 0..10 В     | EPDM o-ring<br>FKM o-ring | 97748930<br>97748960 | <b>148,00</b><br><b>148,00</b> |
| <b>RPI 0 – 4 с измерением температуры</b>   | 0 - 4 бар                   | 0 - 100 °C                     | 16,6 - 30 В                | 2 x 0..10 В     | EPDM o-ring<br>FKM o-ring | 97748941<br>97748961 | <b>148,00</b><br><b>148,00</b> |
| <b>RPI 0 – 6 с измерением температуры</b>   | 0 - 6 бар                   | 0 - 100 °C                     | 16,6 - 30 В                | 2 x 0..10 В     | EPDM o-ring<br>FKM o-ring | 97748942<br>97748962 | <b>148,00</b><br><b>148,00</b> |
| <b>RPI 0 – 10 с измерением температуры</b>  | 0 - 10 бар                  | 0 - 100 °C                     | 16,6 - 30 В                | 2 x 0..10 В     | EPDM o-ring<br>FKM o-ring | 97748944<br>97748963 | <b>148,00</b><br><b>148,00</b> |
| <b>RPI 0 – 16 с измерением температуры</b>  | 0 - 16 бар                  | 0 - 100 °C                     | 16,6 - 30 В                | 2 x 0..10 В     | EPDM o-ring<br>FKM o-ring | 97748945<br>97748964 | <b>148,00</b><br><b>148,00</b> |
| <b>RPI 0 – 25 с измерением температуры</b>  | 0 - 25 бар                  | 0 - 100 °C                     | 16,6 - 30 В                | 2 x 0..10 В     | EPDM o-ring<br>FKM o-ring | 97748946<br>97748965 | <b>148,00</b><br><b>148,00</b> |

**Внимание!** Изделия поставляются без первичной поверки.

Цены указаны на условиях «склад-Москва» без НДС.  
Рекомендованные розничные цены с 01.03.2020.

Информация, размещенная в Прайс-листе, не является публичной офертой.

**Датчики перепада давления DPI V.2**

Датчик перепада давления Grundfos серии DPI V.2 – это новая версия промышленного датчика перепада давления DPI. Не содержит движущихся частей в среде и может быть смонтирован непосредственно на насос. Доступен также вариант датчика DPI V.2 с каналом измерения температуры перекачиваемой среды. В комплект поставки датчика входит сигнальный кабель длиной 2 метра с 4-контактным разъемом M12x1 с одной стороны, одна капиллярная трубка длиной 1 метр с фиттингом. Механическое подключение осуществляется через внешнее резьбовое соединение G ½ и соединение 7/16 UNF для входа давления (например, через капиллярную линию). Уплотнительные кольца EPDM применяются в случаях питьевой воды, а уплотнительные кольца FKM используются в системах отопления (не питьевая вода).



Группа продукта Z

| Тип продукта                                    | Диапазон измерения давления | Диапазон измерения температуры | Напряжение питания датчика | Выходной сигнал | Уплотнение  | № продукта | EUR           |
|---|-----------------------------|--------------------------------|----------------------------|-----------------|-------------|------------|---------------|
| <b>DPI 0 – 0.6 V.2</b>                          | 0 - 0,6 бар                 | x                              | 12,5 - 30 В                | 4..20 mA        | EPDM o-ring | 97747194   | <b>306,00</b> |
|   |                             |                                |                            |                 | FKM o-ring  | 97747215   | <b>306,00</b> |
| <b>DPI 0 – 1 V.2</b>                            | 0 - 1 бар                   | x                              | 12,5 - 30 В                | 4..20 mA        | EPDM o-ring | 97747195   | <b>306,00</b> |
|   |                             |                                |                            |                 | FKM o-ring  | 97747216   | <b>306,00</b> |
| <b>DPI 0 – 1.6 V.2</b>                          | 0 - 1,6 бар                 | x                              | 12,5 - 30 В                | 4..20 mA        | EPDM o-ring | 97747196   | <b>306,00</b> |
|   |                             |                                |                            |                 | FKM o-ring  | 97747218   | <b>306,00</b> |
| <b>DPI 0 – 2.5 V.2</b>                          | 0 - 2,5 бар                 | x                              | 12,5 - 30 В                | 4..20 mA        | EPDM o-ring | 97747197   | <b>306,00</b> |
|   |                             |                                |                            |                 | FKM o-ring  | 97747219   | <b>306,00</b> |
| <b>DPI 0 – 4 V.2</b>                            | 0 - 4 бар                   | x                              | 12,5 - 30 В                | 4..20 mA        | EPDM o-ring | 97747198   | <b>306,00</b> |
|   |                             |                                |                            |                 | FKM o-ring  | 97747220   | <b>306,00</b> |
| <b>DPI 0 – 6 V.2</b>                            | 0 - 6 бар                   | x                              | 12,5 - 30 В                | 4..20 mA        | EPDM o-ring | 97747199   | <b>306,00</b> |
|   |                             |                                |                            |                 | FKM o-ring  | 97747241   | <b>306,00</b> |
| <b>DPI 0 – 10 V.2</b>                           | 0 - 10 бар                  | x                              | 12,5 - 30 В                | 4..20 mA        | EPDM o-ring | 97747200   | <b>306,00</b> |
|   |                             |                                |                            |                 | FKM o-ring  | 97747242   | <b>306,00</b> |
| <b>DPI 0 – 16 V.2</b>                           | 0 - 16 бар                  | x                              | 12,5 - 30 В                | 4..20 mA        | EPDM o-ring | 97747201   | <b>306,00</b> |
|   |                             |                                |                            |                 | FKM o-ring  | 97747243   | <b>306,00</b> |
| <b>DPI 0 – 0.6 V.2 с измерением температуры</b> | 0 - 0,6 бар                 | 0-100 °C                       | 16,6 - 30 В                | 2 x 0..10 В     | EPDM o-ring | 97747202   | <b>334,00</b> |
|   |                             |                                |                            |                 | FKM o-ring  | 97747244   | <b>334,00</b> |
| <b>DPI 0 – 1 V.2 с измерением температуры</b>   | 0 - 1 бар                   | 0-100 °C                       | 16,6 - 30 В                | 2 x 0..10 В     | EPDM o-ring | 97747203   | <b>334,00</b> |
|   |                             |                                |                            |                 | FKM o-ring  | 97747245   | <b>334,00</b> |
| <b>DPI 0 – 1.6 V.2 с измерением температуры</b> | 0 - 1,6 бар                 | 0-100 °C                       | 16,6 - 30 В                | 2 x 0..10 В     | EPDM o-ring | 97747204   | <b>334,00</b> |
|   |                             |                                |                            |                 | FKM o-ring  | 97747246   | <b>334,00</b> |
| <b>DPI 0 – 2.5 V.2 с измерением температуры</b> | 0-2,5 бар                   | 0-100 °C                       | 16,6 - 30 В                | 2 x 0..10 В     | EPDM o-ring | 97747205   | <b>334,00</b> |
|   |                             |                                |                            |                 | FKM o-ring  | 97747247   | <b>334,00</b> |
| <b>DPI 0 – 4 V.2 с измерением температуры</b>   | 0-4 бар                     | 0-100 °C                       | 16,6 - 30 В                | 2 x 0..10 В     | EPDM o-ring | 97747206   | <b>334,00</b> |
|   |                             |                                |                            |                 | FKM o-ring  | 97747249   | <b>334,00</b> |
| <b>DPI 0 – 6 V.2 с измерением температуры</b>   | 0-6 бар                     | 0-100 °C                       | 16,6 - 30 В                | 2 x 0..10 В     | EPDM o-ring | 97747207   | <b>334,00</b> |
|   |                             |                                |                            |                 | FKM o-ring  | 97747250   | <b>334,00</b> |
| <b>DPI 0 – 10 V.2 с измерением температуры</b>  | 0-10 бар                    | 0-100 °C                       | 16,6 - 30 В                | 2 x 0..10 В     | EPDM o-ring | 97747208   | <b>334,00</b> |
|   |                             |                                |                            |                 | FKM o-ring  | 97747251   | <b>334,00</b> |
| <b>DPI 0 – 16 V.2 с измерением температуры</b>  | 0-16 бар                    | 0-100 °C                       | 16,6 - 30 В                | 2 x 0..10 В     | EPDM o-ring | 97747209   | <b>334,00</b> |
|   |                             |                                |                            |                 | FKM o-ring  | 97747252   | <b>334,00</b> |

Датчики перепада давления DPI представлены на стр. 407.

**Внимание!** Изделия поставляются без первичной поверки.

Цены указаны на условиях «склад-Москва» без НДС.  
Рекомендованные розничные цены с 01.03.2020.

**Датчики давления и перепада давления, стандартные. Датчики давления Grundfos серии RPS и датчики перепада давления серии DPS работают в соответствии с принципом пьезорезистивного измерения.**

|   |  |  |   |
|---|--|--|---|
| <b>Среда:</b>                                 | Вода, водно-гликолевая смесь.  | <b>Точность измерения давления/перепада давления (RPS/DPS):</b>                  | ±1 % полной шкалы (RPS, +15 ... +90 °C)<br>±1,5 % полной шкалы (RPS, +15 ... +90 °C). |
| <b>Температура жидкости:</b>                  | 0 °C ... +100 °C<br>(-25/+120 °C кратковременно, без замерзания и конденсации) | <b>Точность измерения температуры (RPS/DPS с каналом измерения температуры):</b> | ±0,5 °C (+15 ... 90 °C).  |
| <b>Температура окружающей среды:</b>          | -25 ... +60 °C.  | <b>Напряжение питания датчика:</b>   | 5 В постоянного тока.   |
| <b>Максимальное давление в системе (RPS):</b> | 24 бар.  | <b>Выходной сигнал датчика RPS/DPS</b>   | 0,5-3,5 В   |
| <b>Максимальное давление в системе (DPS):</b> | 24 бар (12 бар при +100 °C).   |  |   |
| <b>Степень защиты:</b>                        | IP44 с подключенным кабелем.   |  |   |

**Датчики давления RPS**

Датчик давления Grundfos серии RPS – это OEM-версия датчика 2 в 1, который измеряет давление и температуру перекачиваемой среды. Не содержит движущихся частей в среде и может быть смонтирован непосредственно на насос. В комплект поставки датчика входит адаптер G ½ и зажим из нержавеющей стали. Механическое подключение осуществляется через адаптер G ½ (в комплекте поставки). Сигнальный кабель в комплект поставки не входит и заказывается отдельно (см. Принадлежности для датчиков VFI, VFS, RPI, RPS, DPI, DPS). Уплотнительные кольца EPDM применяются в случаях питьевой воды, а уплотнительные кольца FKM используются в системах отопления (не питьевая вода).



Группа продукта Z

| Тип продукта | Диапазон измерения давления | Диапазон измерения температуры | Напряжение питания датчика | Уплотнение  | № продукта | EUR   |
|--------------|-----------------------------|--------------------------------|----------------------------|-------------|------------|-------|
| RPS 0-0,6    | 0 - 0,6 бар                 | 0 - 100 °C                     | 2 x 0,5 - 3,5 В            | EPDM o-ring | 98529887   | 40,00 |
|              |                             |                                |                            | FKM o-ring  | 98529968   | 42,00 |
| RPS 0-1      | 0 - 1 бар                   | 0 - 100 °C                     | 2 x 0,5 - 3,5 В            | EPDM o-ring | 98529888   | 40,00 |
|              |                             |                                |                            | FKM o-ring  | 98529969   | 42,00 |
| RPS 0-1,6    | 0 - 1,6 бар                 | 0 - 100 °C                     | 2 x 0,5 - 3,5 В            | EPDM o-ring | 98529889   | 40,00 |
|              |                             |                                |                            | FKM o-ring  | 98529970   | 42,00 |
| RPS 0-2,5    | 0 - 2,5 бар                 | 0 - 100 °C                     | 2 x 0,5 - 3,5 В            | EPDM o-ring | 98529890   | 40,00 |
|              |                             |                                |                            | FKM o-ring  | 98529991   | 42,00 |
| RPS 0-4      | 0 - 4 бар                   | 0 - 100 °C                     | 2 x 0,5 - 3,5 В            | EPDM o-ring | 98529911   | 40,00 |
|              |                             |                                |                            | FKM o-ring  | 98529992   | 42,00 |
| RPS 0-6      | 0 - 6 бар                   | 0 - 100 °C                     | 2 x 0,5 - 3,5 В            | EPDM o-ring | 98529912   | 40,00 |
|              |                             |                                |                            | FKM o-ring  | 98529918   | 42,00 |
| RPS 0-10     | 0 - 10 бар                  | 0 - 100 °C                     | 2 x 0,5 - 3,5 В            | EPDM o-ring | 98134091   | 40,00 |
|              |                             |                                |                            | FKM o-ring  | 98530002   | 42,00 |
| RPS 0-16     | 0 - 16 бар                  | 0 - 100 °C                     | 2 x 0,5 - 3,5 В            | EPDM o-ring | 98529919   | 40,00 |
|              |                             |                                |                            | FKM o-ring  | 98530003   | 42,00 |

**Внимание!** Изделия поставляются без первичной поверки.

**Датчики перепада давления DPS**

Датчик перепада давления Grundfos серии DPS – это OEM-версия датчика 2 в 1, который измеряет перепад давления и температуру перекачиваемой среды. Не содержит движущихся частей в среде и может быть смонтирован непосредственно на насос. В комплект поставки датчика входит переходной разъем из нержавеющей стали, зажим, кронштейн для настенного монтажа, набор винтов, дисковая пружина и комплект фитингов 6 мм из нержавеющей стали. Сигнальный кабель в комплект поставки не входит и заказывается отдельно (см. Принадлежности для датчиков VFI, VFS, RPI, RPS, DPI, DPS).



Группа продукта Z

| Тип продукта | Диапазон измерения перепада давления | Диапазон измерения температуры | Выходной сигнал | Вариант соединения       | № продукта | EUR    |
|--------------|--------------------------------------|--------------------------------|-----------------|--------------------------|------------|--------|
| DPS 0-0,6    | 0 - 0,6 бар                          | 0 - 100 °C                     | 2 x 0,5-3,5 В   | 2 трубчатых фитинга 6 мм | 98530819   | 103,00 |
| DPS 0-1      | 0 - 1 бар                            | 0 - 100 °C                     | 2 x 0,5-3,5 В   | 2 трубчатых фитинга 6 мм | 98530820   | 103,00 |
| DPS 0-1,6    | 0 - 1,6 бар                          | 0 - 100 °C                     | 2 x 0,5-3,5 В   | 2 трубчатых фитинга 6 мм | 98530839   | 103,00 |
| DPS 0-2,5    | 0 - 2,5 бар                          | 0 - 100 °C                     | 2 x 0,5-3,5 В   | 2 трубчатых фитинга 6 мм | 98530840   | 103,00 |
| DPS 0-4      | 0 - 4 бар                            | 0 - 100 °C                     | 2 x 0,5-3,5 В   | 2 трубчатых фитинга 6 мм | 98530851   | 103,00 |
| DPS 0-6      | 0 - 6 бар                            | 0 - 100 °C                     | 2 x 0,5-3,5 В   | 2 трубчатых фитинга 6 мм | 98530852   | 103,00 |

## 11

**Принадлежности для датчиков VFI, VFS, RPI, RPS, DPI, DPS**

Группа продукта Z

| Тип продукта                                      | Длина/Габарты | Соединение          | № продукта | EUR    |
|---|---------------|---------------------|------------|--------|
| Кабель M2.00-X с разъемом (для VFI, RPI, DPI V.2) | 2000 мм       | M12/Свободные концы | 98374260   | 25,00  |
| Кабель M5.00-X с разъемом (для VFI, RPI, DPI V.2) | 5000 мм       | M12/Свободные концы | 98374271   | 31,00  |
| Кабель I1.20-Y с разъемом (для VFS, RPS, DPS)     | 1200 мм       | Защелка/Наконечники | 98515668   | 8,00   |
| Кабель I1.20-E с разъемом (для VFS, RPS, DPS)     | 1200 мм       | Защелка/Molex       | 99469217   | 8,00   |
| Кабель I2.90-Y с разъемом (для VFS, RPS, DPS)     | 2900 мм       | Защелка/Наконечники | 98444532   | 9,00   |
| Кабель I2.90-E с разъемом (для VFS, RPS, DPS)     | 2900 мм       | Защелка/Molex       | 99469221   | 9,00   |
| Фитинг, 6 мм (0,23"), трубчатый (для DPS)         | x             | Резьбовое/Трубчатое | 96830832   | 22,00  |
| Фитинг, 8 мм (0,31"), трубчатый (для DPS)         | x             | Резьбовое/Трубчатое | 96830834   | 33,00  |
| Фитинг, 6 мм (0,23"), обжимной (для DPS)          | x             | Резьбовое/Обжимное  | 96830835   | 19,00  |
| Фитинг, 8 мм (0,31"), обжимной (для DPS)          | x             | Резьбовое/Обжимное  | 99348466   | 28,00  |
| Переходник для датчиков RPI/RPI+T и DPI/DPI+T     | x             | 1/2"                | 98420667   | 13,00  |
| Капиллярная трубка UNS 7/16"(DPI всех версий)     | x             | 7/16"               | 98469210   | 12,00  |
| Блок SI 001 PSU (усилитель сигнала датчика DPI)   | x             | x                   | 96915820   | 144,00 |

**Внимание!** Изделия поставляются без первичной поверки.

**Устройство комплексной защиты электродвигателя MP 204**

Электронный прибор для контроля и защиты электродвигателей насосов, кабелей и кабельных муфт при токе до 1000 А.

Сетевое электропитание: 1 x 220 В, 3 x 380 В. Частота 50/60 Гц.

Обеспечивает контроль и защиту от:

- перегрузки;
- работы насоса «всухую»;
- перегрева электродвигателя (электродвигатели со встроенным датчиком Tempcon, Pt100/Pt1000, PTC или термореле);
- повышенного/пониженного напряжения;
- пропадания фазы;
- чередования фаз;
- дисбаланса тока;
- гармонических искажений.



Степень защиты IP20, размеры 127x116x151 мм (ВxШxГ).

Группа продукта Z

| Тип продукта                                     | Диапазон измеряемого тока | Напряжение, В        | № продукта            | EUR           |
|--|---------------------------|----------------------|-----------------------|---------------|
| <b>MP 204 со встроенным трансформатором тока</b> | 3 - 120 А                 | 1 x 220 В, 3 x 380 В | 96079927 <sup>A</sup> | <b>540,00</b> |

11

**Внешние трансформаторы тока для устройства комплексной защиты электродвигателя MP204<sup>1</sup>**

Применяются при номинальном токе насоса свыше 120 А.



Группа продукта Z

| Тип продукта    | Максимальный ток I <sub>макс.</sub> | Коэффициент трансформации тока | № продукта | EUR           |
|-----------------|-------------------------------------|--------------------------------|------------|---------------|
| <b>СТ200/5</b>  | 200 А                               | 200/5                          | 96095274   | <b>113,00</b> |
| <b>СТ300/5</b>  | 300 А                               | 300/5                          | 96095275   | <b>119,00</b> |
| <b>СТ500/5</b>  | 500 А                               | 500/5                          | 96095276   | <b>134,00</b> |
| <b>СТ750/5</b>  | 750 А                               | 750/5                          | 96095277   | <b>140,00</b> |
| <b>СТ1000/5</b> | 1000 А                              | 1000/5                         | 96095278   | <b>148,00</b> |

<sup>1</sup> Для одного устройства MP 204 необходимо три трансформатора тока.

<sup>A</sup> – поддерживается складской запас готового продукта; <sup>B</sup> – поддерживается складской запас компонентов для сборки продукта.

**Шкаф управления Control MP204-S**

Для управления и защиты насоса, оборудованного 3-х фазным электродвигателем 3 × 380 В, 50 Гц. Автоматическая работа насоса возможна по сигналу от реле давления, реле уровня, поплавкового выключателя или от управляющего сигнала внешнего контроллера. Комплексную защиту электродвигателя обеспечивает устройство MP204 в шкафу.

**Состав комплектации Лайт:**

- главный выключатель;
- многопозиционный переключатель выбора режима работы (P-O-A);
- устройство комплексной электронной защиты электродвигателя MP204;
- защитный автомат электродвигателя;
- вход для подключения управляющего однополюсного реле для вкл/выкл насоса в автоматическом режиме;
- беспотенциальный перекидной контакт аварийной сигнализации;
- лампа индикации рабочего режима;
- лампа индикации аварийного режима;
- кнопки для включения/выключения насоса в ручном режиме.

**Состав комплектации Стандарт (+ к комплектации Лайт):**

- вход и место под установку реле уровня RM35LM33MW для электродной защиты от «сухого» хода (реле заказывается отдельно);
- место под установку интерфейса передачи данных CIU (интерфейс заказывается отдельно).

|                           |  |
|---------------------------|--|
| Диапазон мощности:        | 1,1 – 110 кВт, свыше 55 кВт цены предоставляются по запросу.   |
| Сетевое электропитание:   | Один ввод 3 × 380 В, 50 Гц.  |
| Электропитание насоса:    | 3 × 380 В, 50 Гц.  |
| Способ пуска:             | Прямой (DOL), «звезда-треугольник» (SD) или плавный пуск (SS).   |
| Климатическое исполнение: | Внутреннее, IP54, 0 ... +40 °С, металлический корпус;<br>Уличное, IP55, -30 ... +40 °С, пластиковый корпус с двойной дверью, цоколь 60 мм, система автоматического обогрева. |

**«Прямой» пуск 3 × 380 В, комплектация Лайт, внутреннее исполнение**

Группа продукта Z

| Тип продукта                     | Номинальный ток насоса In, А | Размеры ВхШхГ, мм | № продукта | EUR            |
|----------------------------------|------------------------------|-------------------|------------|----------------|
| Control MP 204-S 1x3-5A DOL-II   | 3 - 5                        | 600x400x200       | 98096987   | <b>1594,00</b> |
| Control MP 204-S 1x5-8A DOL-II   | 5 - 8                        | 600x400x200       | 98096988   | <b>1598,00</b> |
| Control MP 204-S 1x8-13A DOL-II  | 8 - 13                       | 600x400x200       | 98096989   | <b>1608,00</b> |
| Control MP 204-S 1x13-21A DOL-II | 13 - 21                      | 600x400x200       | 98096990   | <b>1659,00</b> |
| Control MP 204-S 1x21-28A DOL-II | 21 - 28                      | 600x400x200       | 98097001   | <b>1714,00</b> |
| Control MP 204-S 1x28-34A DOL-II | 28 - 34                      | 600x400x200       | 98097002   | <b>1751,00</b> |
| Control MP 204-S 1x34-43A DOL-II | 34 - 43                      | 600x600x300       | 98097003   | <b>1878,00</b> |
| Control MP 204-S 1x43-53A DOL-II | 43 - 53                      | 600x600x300       | 98097004   | <b>1951,00</b> |
| Control MP 204-S 1x53-68A DOL-II | 53 - 68                      | 600x600x300       | 98097005   | <b>2141,00</b> |

**«Прямой» пуск 3 × 380 В, комплектация Стандарт**

Группа продукта Z

| Тип продукта                      | Номинальный ток насоса In, А | Внутреннее исполнение |                       | EUR            | Уличное исполнение |            | EUR            |
|-----------------------------------|------------------------------|-----------------------|-----------------------|----------------|--------------------|------------|----------------|
|                                   |                              | Размеры ВхШхГ, мм     | № продукта            |                | Размеры ВхШхГ, мм  | № продукта |                |
| Control MP 204-S 1x3-5A DOL-II    | 3 - 5                        | 600x600x210           | 97758179 <sup>A</sup> | <b>1891,00</b> | 1350x750x420       | по запросу | <b>5786,00</b> |
| Control MP 204-S 1x5-8A DOL-II    | 5 - 8                        | 600x600x210           | 97758180 <sup>A</sup> | <b>1897,00</b> | 1350x750x420       | 98171738   | <b>5793,00</b> |
| Control MP 204-S 1x8-13A DOL-II   | 8 - 13                       | 600x600x210           | 97758231 <sup>A</sup> | <b>1922,00</b> | 1350x750x420       | по запросу | <b>5816,00</b> |
| Control MP 204-S 1x13-21A DOL-II  | 13 - 21                      | 600x600x210           | 97758232              | <b>1955,00</b> | 1350x750x420       | по запросу | <b>5845,00</b> |
| Control MP 204-S 1x21-28A DOL-II  | 21 - 28                      | 600x600x210           | 97758233              | <b>2006,00</b> | 1350x750x420       | по запросу | <b>5893,00</b> |
| Control MP 204-S 1x28-34A DOL-II  | 28 - 34                      | 760x600x210           | 97758234              | <b>2039,00</b> | 1350x750x420       | по запросу | <b>5924,00</b> |
| Control MP 204-S 1x34-43A DOL-II  | 34 - 43                      | 760x600x210           | 97758235              | <b>2171,00</b> | 1350x750x420       | по запросу | <b>6045,00</b> |
| Control MP 204-S 1x43-53A DOL-II  | 43 - 53                      | 760x600x210           | 97758236              | <b>2243,00</b> | 1350x750x420       | по запросу | <b>6112,00</b> |
| Control MP 204-S 1x53-68A DOL-II  | 53 - 68                      | 760x760x210           | 97758237              | <b>2471,00</b> | 1350x750x420       | по запросу | <b>6324,00</b> |
| Control MP 204-S 1x68-85A DOL-II  | 68 - 85                      | 760x760x210           | 97758238              | <b>2823,00</b> | 1350x750x420       | по запросу | <b>6652,00</b> |
| Control MP 204-S 1x85-103A DOL-II | 85 - 103                     | 760x760x210           | 97758239              | <b>2858,00</b> | 1350x750x420       | по запросу | <b>6686,00</b> |

<sup>A</sup> – поддерживается складской запас готового продукта; <sup>B</sup> – поддерживается складской запас компонентов для сборки продукта.

Цены указаны на условиях «склад-Москва» без НДС.  
Рекомендованные розничные цены с 01.03.2020.



Пуск по схеме «звезда-треугольник» 3 x 380 В, комплектация Стандарт

Группа продукта Z

| Тип продукта                     | Номинальный ток насоса In, А | Внутреннее исполнение |            | EUR            | Уличное исполнение |            | EUR            |
|----------------------------------|------------------------------|-----------------------|------------|----------------|--------------------|------------|----------------|
|                                  |                              | Размеры ВхШхГ, мм     | № продукта |                | Размеры ВхШхГ, мм  | № продукта |                |
| Control MP 204-S 1x3-5A SD-II    | 3 - 5                        | 600x600x210           | 97758240   | <b>2044,00</b> | 1350x750x420       | по запросу | <b>5927,00</b> |
| Control MP 204-S 1x5-8A SD-II    | 5 - 8                        | 600x600x210           | 97758241   | <b>2059,00</b> | 1350x750x420       | по запросу | <b>5943,00</b> |
| Control MP 204-S 1x8-13A SD-II   | 8 - 13                       | 600x600x210           | 97758242   | <b>2124,00</b> | 1350x750x420       | по запросу | <b>6003,00</b> |
| Control MP 204-S 1x13-21A SD-II  | 13 - 21                      | 600x600x210           | 97758243   | <b>2137,00</b> | 1350x750x420       | по запросу | <b>6015,00</b> |
| Control MP 204-S 1x21-28A SD-II  | 21 - 28                      | 600x600x210           | 97758244   | <b>2146,00</b> | 1350x750x420       | по запросу | <b>6022,00</b> |
| Control MP 204-S 1x28-34A SD-II  | 28 - 34                      | 760x600x210           | 97758245   | <b>2259,00</b> | 1350x750x420       | по запросу | <b>6126,00</b> |
| Control MP 204-S 1x34-43A SD-II  | 34 - 43                      | 760x600x210           | 97758246   | <b>2322,00</b> | 1350x750x420       | по запросу | <b>6185,00</b> |
| Control MP 204-S 1x43-53A SD-II  | 43 - 53                      | 760x600x210           | 97758247   | <b>2486,00</b> | 1350x750x420       | по запросу | <b>6336,00</b> |
| Control MP 204-S 1x53-68A SD-II  | 53 - 68                      | 760x760x210           | 97758248   | <b>2764,00</b> | 1600x750x420       | по запросу | <b>6864,00</b> |
| Control MP 204-S 1x68-85A SD-II  | 68 - 85                      | 760x760x210           | 97758249   | <b>2965,00</b> | 1600x750x420       | по запросу | <b>7059,00</b> |
| Control MP 204-S 1x85-103A SD-II | 85 - 103                     | 760x760x210           | 97758250   | <b>3143,00</b> | 1600x750x420       | по запросу | <b>7231,00</b> |

С устройством плавного пуска 3 x 380 В, комплектация Стандарт

Группа продукта Z

| Тип продукта                     | Номинальный ток насоса In, А | Внутреннее исполнение |            | EUR            | Уличное исполнение |            | EUR            |
|----------------------------------|------------------------------|-----------------------|------------|----------------|--------------------|------------|----------------|
|                                  |                              | Размеры ВхШхГ, мм     | № продукта |                | Размеры ВхШхГ, мм  | № продукта |                |
| Control MP 204-S 1x3-5A SS-II    | 3 - 5                        | 600x600x210           | 97758251   | <b>2684,00</b> | 1350x750x420       | по запросу | <b>6520,00</b> |
| Control MP 204-S 1x5-8A SS-II    | 5 - 8                        | 600x600x210           | 97758252   | <b>2691,00</b> | 1350x750x420       | по запросу | <b>6526,00</b> |
| Control MP 204-S 1x8-13A SS-II   | 8 - 13                       | 600x600x210           | 97758253   | <b>2716,00</b> | 1350x750x420       | по запросу | <b>6549,00</b> |
| Control MP 204-S 1x13-21A SS-II  | 13 - 21                      | 600x600x210           | 97758254   | <b>2788,00</b> | 1350x750x420       | по запросу | <b>6616,00</b> |
| Control MP 204-S 1x21-28A SS-II  | 21 - 28                      | 600x600x210           | 97758255   | <b>2937,00</b> | 1350x750x420       | по запросу | <b>6762,00</b> |
| Control MP 204-S 1x28-34A SS-II  | 28 - 34                      | 760x760x300           | 97758256   | <b>3050,00</b> | 1350x750x420       | по запросу | <b>6872,00</b> |
| Control MP 204-S 1x34-43A SS-II  | 34 - 43                      | 760x760x300           | 97758257   | <b>3581,00</b> | 1350x750x420       | по запросу | <b>7388,00</b> |
| Control MP 204-S 1x43-53A SS-II  | 43 - 53                      | 760x760x300           | 97758258   | <b>3670,00</b> | 1350x750x420       | по запросу | <b>7474,00</b> |
| Control MP 204-S 1x53-68A SS-II  | 53 - 68                      | 1000x800x300          | 97758259   | <b>4505,00</b> | 1600x750x420       | по запросу | <b>8555,00</b> |
| Control MP 204-S 1x68-85A SS-II  | 68 - 85                      | 1000x800x300          | 97758260   | <b>4872,00</b> | 1600x750x420       | по запросу | <b>8912,00</b> |
| Control MP 204-S 1x85-103A SS-II | 85 - 103                     | 1000x800x300          | 97758261   | <b>5292,00</b> | 1600x750x420       | по запросу | <b>9320,00</b> |

11

Модуль связи MI, обеспечивающий подключение к приложению Grundfos GO Remote, для блока MP204, шкафов управления Control MP204

Группа продукта Z

| Тип продукта | Применение   | № продукта            | EUR           |
|--------------|--|-----------------------|---------------|
| MI301        | Bluetooth модуль для устройств на базе Android или iOS | 98046408 <sup>A</sup> | <b>171,00</b> |



<sup>A</sup> – поддерживается складской запас готового продукта; <sup>B</sup> – поддерживается складской запас компонентов для сборки продукта.

**Реле давления**

1-полюсное управляющее реле с перекидным контактом, присоединение внутренняя резьба G 3/8".  
Подходит к шкафам управления SQSK, Control MP204, Control MPC, E-насосам.

Группа продукта Z



| Тип продукта      | Диапазон регулирования<br>Вкл.-мин. / Выкл.-макс. | № продукта            | EUR           |
|-------------------|---|-----------------------|---------------|
| <b>FF4-2 DAY</b>  | 0,04 - 2 бар                                      | 00ID7517 <sup>A</sup> | <b>68,00</b>  |
| <b>FF4-4 DAY</b>  | 0,07 - 4 бар                                      | 00ID8952 <sup>A</sup> | <b>69,00</b>  |
| <b>FF4-8 DAY</b>  | 0,2 - 8 бар                                       | 00ID8953 <sup>A</sup> | <b>74,00</b>  |
| <b>FF4-16 DAY</b> | 0,4 - 16 бар                                      | 00ID8954              | <b>83,00</b>  |
| <b>FF4-32 DAH</b> | 0,8 - 32 бар                                      | 00ID9074              | <b>102,00</b> |

3-х полюсное силовое реле, максимальная нагрузка 400 В, 25 А.

Группа продукта Z



| Тип продукта      | Диапазон регулирования<br>Вкл.-мин. / Выкл.-макс. | № продукта            | EUR          |
|-------------------|---|-----------------------|--------------|
| <b>MDR 5 - 5</b>  | 1,5 - 5 бар                                       | 00ID5083 <sup>A</sup> | <b>48,00</b> |
| <b>MDR 5 - 8</b>  | 2 - 8 бар   | 00ID5086 <sup>A</sup> | <b>54,00</b> |
| <b>MDR 5 - 11</b> | 2 - 11 бар  | 00ID5087              | <b>95,00</b> |
| <b>MDR 5 - 16</b> | 2,5 - 16 бар                                      | 00ID7728              | <b>95,00</b> |
| <b>MDR 3 - 25</b> | 7,3 - 25 бар                                      | 00ID7727              | <b>95,00</b> |

**Реле уровня**

Группа продукта Z



| Тип продукта      | Описание  | № продукта | EUR           |
|-------------------|---|------------|---------------|
| <b>RM 4 LG</b>    | в пластмассовом корпусе                                       | 00ID7611   | <b>177,00</b> |
| <b>RM22LG11MR</b> | для установки внутри электрошкафа (без задержки срабатывания) | 99068977   | <b>75,00</b>  |
| <b>RM35LM33MW</b> | для установки внутри шкафа Control MP204                      | 97762309   | <b>93,00</b>  |

**Погружной электрод для реле уровня**

Требуется минимальное количество 3 шт.

Группа продукта Z



| Тип продукта | Описание   | № продукта            | EUR          |
|--------------|--|-----------------------|--------------|
| <b>EL 1</b>  | диаметр 23 мм, температурный диапазон от 0 до + 60 °С. | 00ID5125 <sup>A</sup> | <b>28,00</b> |

**Кабель для электродов EL1**

Пригодный для работы в питьевой воде, сечением 1×1,5 мм<sup>2</sup>.

Группа продукта Z



| Тип продукта                     | № продукта | EUR/м       |
|----------------------------------|------------|-------------|
| <b>TML</b> для каждого электрода | 00ID8240   | <b>3,00</b> |

Длина кабеля в заказе должна быть кратна 10 м.

**Поплавковый выключатель GIFAS-FS-E**

Группа продукта Z



| Длина кабеля  | Без штекера,<br>на опорожнение<br>№ продукта | Без штекера,<br>на заполнение<br>№ продукта | EUR          | Со штекером,<br>на опорожнение<br>№ продукта | Со штекером,<br>на заполнение<br>№ продукта | EUR          |
|---------------|--|---|--------------|--|---|--------------|
| <b>3,0 м</b>  | 00ID7801 <sup>A</sup>                        | 00ID7803                                    | <b>23,00</b> | 00ID7802                                     | 00ID7804                                    | <b>31,00</b> |
| <b>5,0 м</b>  | 00ID7805 <sup>A</sup>                        | 00ID7807                                    | <b>26,00</b> | 00ID7806                                     | 00ID7808                                    | <b>35,00</b> |
| <b>10,0 м</b> | 00ID7809 <sup>A</sup>                        | 00ID7811 <sup>A</sup>                       | <b>37,00</b> | 00ID7810                                     | 00ID7941                                    | <b>45,00</b> |
| <b>20,0 м</b> | 00ID7942                                     | 00ID7944                                    | <b>60,00</b> | 00ID7943                                     | 00ID7945                                    | <b>67,00</b> |

Без штекера – для подключения к клеммам шкафа управления.

Со штекером – подходит для насосов, оборудованных вилкой для подключения к сети 1 x 220 В.

**Груз для GIFAS-FS**

Группа продукта Z

| Тип продукта   | Исполнение   | № продукта            | EUR         |
|----------------|--|-----------------------|-------------|
| <b>GIFAS K</b> | пластмасса с сердечником из латуни, предназначен для фиксации поплавкового выключателя Gifas-FS-E на нужном уровне | 00ID8950 <sup>A</sup> | <b>8,00</b> |

<sup>A</sup> – поддерживается складской запас готового продукта; <sup>B</sup> – поддерживается складской запас компонентов для сборки продукта.

**Блок управления LC 231 для систем водоснабжения и водоотведения.**

**НОВИНКА!**



Представляет собой компактное устройство для настенного монтажа в пластиковом корпусе. Контроль уровня с помощью поплавковых выключателей или аналогового датчика. Имеет алгоритм как опорожнения, так и заполнения резервуара.

Применяется для автоматического управления работой 1 или 2 насосов. Имеет встроенную электронную защиту электродвигателей, возможность подачи дискретных сигналов состояния, аварий и предупреждений. Электронная система управления с большой, интуитивно понятной, панелью; кнопки On-Off-Auto для выбора режимов работы каждого насоса; индикация уровня в резервуаре, состояния насосов и системы; настраиваемые входы и выходы, и звуковая сигнализация о предупреждении и/или аварии. Поддерживает подключение модулей CIM для интеграции в системы диспетчеризации заказчика. Прямое подключение через Bluetooth к смарт-устройству с установленным приложением Grundfos GO Remote без дополнительного оборудования.

**Для насосов взрывозащищенного исполнения должен применяться вспомогательный блок Control A Ex (барьер Зеннера) или блок преобразования сигнала от пневматических датчиков.**

**Подходит для однофазных насосов со встроенным конденсатором или для трёхфазных насосов.**

Поплавковые выключатели и аналоговый датчик уровня заказываются отдельно. Необходимое количество поплавковых выключателей зависит от применения (см. Паспорт, Руководство по монтажу и эксплуатации) и составляет от 2-х до 5-и шт..

- Диапазон мощности: 0,37-5,5 кВт на один насос.
- Сетевое электропитание: Один ввод 1 × 220 В, или 3 × 380В, 50 Гц.
- Электропитание насосов: 1 × 220 В, или 3 × 380В, 50 Гц.
- Способ пуска: Прямой (DOL).
- Исполнение: Внутреннее, IP 54, -20 ... +40 °С, навесной пластиковый (PI) корпус.

**1 x 220В или 3x380В, 50 Гц.**

1 x 220 В, 50 Гц, только для однофазных насосов со встроенным конденсатором.

Группа продукта Z

| Тип продукта  | Подключаемые насосы Grundfos | Рабочий ток на 1 насос, А | Размеры В×Ш×Г, мм | № продукта            | EUR           |
|---|------------------------------|---------------------------|-------------------|-----------------------|---------------|
| <b>Блок управления 1-м насосом LC 231 1x1-12 DOL 3x460 PI</b> | UNILIFT KP, CC, AP           | 1-12                      | 215 × 280 × 115   | 99369644 <sup>A</sup> | <b>459,00</b> |
| <b>Блок управления 2-я насосами LC 231 2x1-9 DOL 3x460 PI</b> | UNILIFT KP, CC, AP           | 1-9                       | 215 × 280 × 115   | 99369650 <sup>A</sup> | <b>572,00</b> |

**Принадлежности для шкафов управления LC(D) 108s**

Группа продукта Z



| Тип продукта  |                                    | № продукта            | EUR          |
|---|------------------------------------|-----------------------|--------------|
| <b>Поплавковый выключатель GIFAS-FS для шкафов управления LC231/LC241</b>     | 3 м                                | 00ID7801 <sup>A</sup> | <b>23,00</b> |
|   | 5 м                                | 00ID7805 <sup>A</sup> | <b>26,00</b> |
|   | 10 м                               | 00ID7809 <sup>A</sup> | <b>38,00</b> |
|   | 20 м                               | 00ID7942              | <b>60,00</b> |
| <b>Грузик для фиксации поплавкового выключателя GIFAS-FS на нужном уровне</b> | Пластмасса с сердечником из латуни | 00ID8950 <sup>A</sup> | <b>8,00</b>  |

**Внимание!** Поплавковый выключатель GIFAS-FS нельзя применять для канализации, только для дренажа.

**Блок управления CU 100**

Предназначен для включения и выключения, а также защиты электродвигателя одного насоса SEG, DP, EF, SL1, SLV.

Имеет функции автоматической работы, а также включения и выключения в ручном режиме.

Исполнение «А» – поставляется в комплекте с одним поплавковым выключателем (длина кабеля поплавкового выключателя – 10 метров) для автоматического включения и выключения.

В однофазном исполнении имеются встроенные пусковые конденсаторы.

Исполнение в пластмассовом корпусе, степень защиты IP 54.

**Не подходит для насосов во взрывозащищенном исполнении!**

Группа продукта Z



| Тип продукта                   | Применение             | Рабочий ток на 1 насос, А | Размеры В×Ш×Г, мм | Напряжение, В | № продукта            | EUR           |
|--------------------------------|------------------------|---------------------------|-------------------|---------------|-----------------------|---------------|
| <b>CU 100.230.1.9.30/150</b>   | для SEG                | до 9,0                    | 253×180×155       | 1 × 220       | 96076209              | <b>316,00</b> |
| <b>CU 100.230.1.9.30/150.A</b> | для SEG                | до 9,0                    | 253×180×155       | 1 × 220       | 96076197 <sup>A</sup> | <b>416,00</b> |
| <b>CU 100.230.1.9.30</b>       | для DP, EF, SL1, SLV   | до 9,0                    | 253×180×155       | 1 × 220       | 96076194              | <b>282,00</b> |
| <b>CU 100.230.1.9.30.A</b>     | для DP, EF, SL1, SLV   | до 9,0                    | 253×180×155       | 1 × 220       | 96076195              | <b>345,00</b> |
| <b>CU 100.400.3.5.A</b>        | для трехфазных насосов | до 5,0                    | 253×180×133       | 3 × 380       | 96914019              | <b>355,00</b> |

**Принадлежности для блока управления CU 100**

Группа продукта Z

| Тип продукта   |           | № продукта | EUR          |
|--|-----------|------------|--------------|
| <b>Розетка тип СЕЕ, 3-фазная переносная (кабельная)</b>                | 16А, IP44 | 98915235   | <b>11,00</b> |
| <b>Розетка тип СЕЕ, 3-фазная стационарная для настенного крепления</b> | 16А, IP44 | 98915236   | <b>11,00</b> |

<sup>A</sup> – поддерживается складской запас готового продукта; <sup>B</sup> – поддерживается складской запас компонентов для сборки продукта.

Цены указаны на условиях «склад-Москва» без НДС.  
Рекомендованные розничные цены с 01.03.2020.

Информация, размещенная в Прайс-листе, не является публичной офертой.

**Шкаф управления LC 241 для систем водоснабжения и водоотведения.**

Представляет из себя полноценное НКУ для подвесного монтажа в пластиковом или металлическом корпусе.

Контроль уровня с помощью поплавковых выключателей или аналогового датчика.

Имеет алгоритм как опорожнения, так и заполнения резервуара.

Применяется для автоматического управления работой 1 или 2 насосов. Имеет встроенную электронную защиту электродвигателей, возможность подачи дискретных сигналов состояния, аварий и предупреждений.

Электронная система управления с большой, интуитивно понятной, панелью; кнопки On-Off-Auto

для выбора режимов работы каждого насоса; индикация уровня в резервуаре, состояния насосов и системы; настраиваемые входы и выходы, и звуковая сигнализация о предупреждении и/или аварии.

Поддерживает подключение модулей CIM для интеграции в системы диспетчеризации заказчика.

Прямое подключение через Bluetooth к смарт-устройству с установленным приложением Grundfos GO Remote без дополнительного оборудования.

**Для насосов взрывозащищенного исполнения должен применяться вспомогательный блок Control A EX (барьер Зеннера) или блок преобразования сигнала от пневматических датчиков.**

**Подходит для однофазных насосов со встроенным конденсатором или для трёхфазных насосов..**

Поплавковые выключатели и аналоговый датчик уровня заказываются отдельно. Необходимое количество поплавковых выключателей зависит от применения (см. Паспорт, Руководство по монтажу и эксплуатации) и составляет от 2-х до 5-и шт.

**НОВИНКА!**



11

Диапазон мощности: 0,37-30 кВт на один насос.

Сетевое электропитание: Один ввод 1 x 220 В, 50 Гц (только в случае однофазных насосов).

Один ввод 3 x 380 В, 50 Гц.

Электропитание насосов: 1x 220 В, 50 Гц., 1x 380 В, 50 Гц.

Способ пуска: Прямой (DOL), «звезда-треугольник» (SD), устройство плавного пуска (SST).

Климатическое исполнение: Внутреннее, IP 54, 0 ... +40 °С, навесной пластиковый (PI) или металлический (MI) корпус.

Уличное, IP 66, -30 ... +40 °С, навесной пластиковый корпус (PO), система автоматического обогрева.

**1 x 220 В, 50 Гц, только для однофазных насосов со встроенным конденсатором, внутреннее исполнение** Группа продукта Z

| Тип продукта                  | Рабочий ток на 1 насос, А | Размеры ВxШxГ, мм | № продукта | EUR    |
|-------------------------------|---------------------------|-------------------|------------|--------|
| <b>Шкаф для 1 насоса</b>      |                           |                   |            |        |
| LC 241 1x1-1,6 DOL 1x220 PI   | 1-1,6                     | 460x340x160       | По запросу | 647,00 |
| LC 241 1x1,6-2,5 DOL 1x220 PI | 1,6-2,5                   | 460x340x160       | По запросу | 647,00 |
| LC 241 1x2,5-4 DOL 1x220 PI   | 2,5-4                     | 460x340x160       | По запросу | 647,00 |
| LC 241 1x4-6 DOL 1x220 PI     | 4-6                       | 460x340x160       | По запросу | 647,00 |
| LC 241 1x6-9 DOL 1x220 PI     | 6-9                       | 460x340x160       | По запросу | 647,00 |
| <b>Шкаф для 2 насосов</b>     |                           |                   |            |        |
| LC 241 2x1-1,6 DOL 1x220 PI   | 1-1,6                     | 460x340x160       | По запросу | 722,00 |
| LC 241 2x1,6-2,5 DOL 1x220 PI | 1,6-2,5                   | 460x340x160       | По запросу | 722,00 |
| LC 241 2x2,5-4 DOL 1x220 PI   | 2,5-4                     | 460x340x160       | По запросу | 723,00 |
| LC 241 2x4-6 DOL 1x220 PI     | 4-6                       | 460x340x160       | По запросу | 723,00 |
| LC 241 2x6-9 DOL 1x220 PI     | 6-9                       | 460x340x160       | По запросу | 726,00 |

Например, для насосов UNILIFT KP, CC, AP производства Grundfos

1 - необходимо подключение 3G/4G-антенны.

**1 x 220 В, 50 Гц, для насосов без встроенных конденсаторов, внутреннее исполнение**

Группа продукта Z

| Тип продукта                      | Рабочий ток на 1 насос, А | Размеры ВxШxГ, мм | № продукта | EUR     |
|-----------------------------------|---------------------------|-------------------|------------|---------|
| <b>Шкаф для 1 насоса</b>          |                           |                   |            |         |
| LC 241 1x4-6 DOL 30 1x220 PI      | 4-6                       | 460x340x160       | 99656856   | 683,00  |
| LC 241 1x6-9 DOL 30 1x220 PI      | 6-9                       | 460x340x160       | 99656857   | 686,00  |
| LC 241 1x4-6 DOL 30 150 1x220 PI  | 4-6                       | 460x340x160       | 99656858   | 761,00  |
| LC 241 1x6-9 DOL 30 150 1x220 PI  | 6-9                       | 460x340x160       | 99629590   | 763,00  |
| LC 241 1x9-13 DOL 30 150 1x220 PI | 9-13                      | 460x340x160       | 99656859   | 765,00  |
| <b>Шкаф для 2 насосов</b>         |                           |                   |            |         |
| LC 241 2x4-6 DOL 30 1x220 PI      | 4-6                       | 460x448x160       | 99656878   | 881,00  |
| LC 241 2x6-9 DOL 30 1x220 PI      | 6-9                       | 460x448x160       | 99629598   | 886,00  |
| LC 241 2x4-6 DOL 30 150 1x220 PI  | 4-6                       | 460x448x160       | 99629599   | 1043,00 |
| LC 241 2x6-9 DOL 30 150 1x220 PI  | 6-9                       | 460x448x160       | 99629600   | 1046,00 |
| LC 241 2x9-13 DOL 30 150 1x220 PI | 9-13                      | 460x448x160       | 99656879   | 1057,00 |

Цены указаны на условиях «склад-Москва» без НДС.  
Рекомендованные розничные цены с 01.03.2020.

**1 x 220 В, 50 Гц, для насосов без встроенных конденсаторов, уличное исполнение**

Группа продукта Z

| Тип продукта                      | Рабочий ток на 1 насос, А | Размеры ВхШхГ, мм | № продукта | EUR            |
|-----------------------------------|---------------------------|-------------------|------------|----------------|
| <b>Шкаф для 1 насоса</b>          |                           |                   |            |                |
| LC 241 1x4-6 DOL 30 1x220 PO      | 4-6                       | 647x436x255       | По запросу | <b>1516,00</b> |
| LC 241 1x6-9 DOL 30 1x220 PO      | 6-9                       | 647x436x255       | По запросу | <b>1554,00</b> |
| LC 241 1x4-6 DOL 30 150 1x220 PO  | 4-6                       | 647x436x255       | По запросу | <b>1612,00</b> |
| LC 241 1x6-9 DOL 30 150 1x220 PO  | 6-9                       | 647x436x255       | По запросу | <b>1619,00</b> |
| LC 241 1x9-13 DOL 30 150 1x220 PO | 9-13                      | 647x436x255       | По запросу | <b>1622,00</b> |
| <b>Шкаф для 2 насосов</b>         |                           |                   |            |                |
| LC 241 2x4-6 DOL 30 1x220 PO      | 4-6                       | 647x436x255       | По запросу | <b>1642,00</b> |
| LC 241 2x6-9 DOL 30 1x220 PO      | 6-9                       | 647x436x255       | По запросу | <b>1626,00</b> |
| LC 241 2x4-6 DOL 30 150 1x220 PO  | 4-6                       | 747x536x305       | По запросу | <b>1946,00</b> |
| LC 241 2x6-9 DOL 30 150 1x220 PO  | 6-9                       | 747x536x305       | По запросу | <b>1944,00</b> |
| LC 241 2x9-13 DOL 30 150 1x220 PO | 9-13                      | 747x536x305       | По запросу | <b>2038,00</b> |

Например, для насосов DP, EF, SL1, SLV (ШУН с 1 конденсатором 30мФ) и для SEG (ШУН с 2 конденсаторами 30 и 150мФ) производства Grundfos

**3 x 380 В, 50 Гц, прямой пуск, внутреннее исполнение**

Группа продукта Z

| Тип продукта                  | Рабочий ток на 1 насос, А | Размеры ВхШхГ, мм | № продукта | EUR           |
|-------------------------------|---------------------------|-------------------|------------|---------------|
| <b>Шкаф для 1 насоса</b>      |                           |                   |            |               |
| LC 241 1x1-1,6 DOL 3x380 PI   | 1-1,6                     | 460x340x160       | По запросу | <b>658,00</b> |
| LC 241 1x1,6-2,5 DOL 3x380 PI | 1,6-2,5                   | 460x340x160       | По запросу | <b>658,00</b> |
| LC 241 1x2,5-4 DOL 3x380 PI   | 2,5-4                     | 460x340x160       | 99656860   | <b>661,00</b> |
| LC 241 1x4-6 DOL 3x380 PI     | 4-6                       | 460x340x160       | 99656861   | <b>661,00</b> |
| LC 241 1x6-9 DOL 3x380 PI     | 6-9                       | 460x340x160       | 99656862   | <b>662,00</b> |
| LC 241 1x9-13 DOL 3x380 PI    | 9-13                      | 460x340x160       | 99656873   | <b>665,00</b> |
| LC 241 1x13-17 DOL 3x380 PI   | 13-17                     | 460x340x160       | 99629591   | <b>668,00</b> |
| LC 241 1x17-23 DOL 3x380 PI   | 17-23                     | 460x340x160       | 99629592   | <b>675,00</b> |
| <b>Шкаф для 2 насосов</b>     |                           |                   |            |               |
| LC 241 2x1-1,6 DOL 3x380 PI   | 1-1,6                     | 460x340x160       | По запросу | <b>802,00</b> |
| LC 241 2x1,6-2,5 DOL 3x380 PI | 1,6-2,5                   | 460x340x160       | По запросу | <b>802,00</b> |
| LC 241 2x2,5-4 DOL 3x380 PI   | 2,5-4                     | 460x340x160       | 99656880   | <b>802,00</b> |
| LC 241 2x4-6 DOL 3x380 PI     | 4-6                       | 460x340x160       | 99656881   | <b>802,00</b> |
| LC 241 2x6-9 DOL 3x380 PI     | 6-9                       | 460x340x160       | 99656882   | <b>809,00</b> |
| LC 241 2x9-13 DOL 3x380 PI    | 9-13                      | 460x340x160       | 99629601   | <b>817,00</b> |
| LC 241 2x13-17 DOL 3x380 PI   | 13-17                     | 460x340x160       | 99629602   | <b>887,00</b> |
| LC 241 2x17-23 DOL 3x380 PI   | 17-23                     | 460x340x160       | 99629603   | <b>906,00</b> |

**3 x 380 В, 50 Гц, прямой пуск, уличное исполнение**

Группа продукта Z

| Тип продукта                  | Рабочий ток на 1 насос, А | Размеры ВхШхГ, мм | № продукта | EUR            |
|-------------------------------|---------------------------|-------------------|------------|----------------|
| <b>Шкаф для 1 насоса</b>      |                           |                   |            |                |
| LC 241 1x1-1,6 DOL 3x380 PO   | 1-1,6                     | 647x436x255       | По запросу | <b>1451,00</b> |
| LC 241 1x1,6-2,5 DOL 3x380 PO | 1,6-2,5                   | 647x436x255       | 99629613   | <b>1452,00</b> |
| LC 241 1x2,5-4 DOL 3x380 PO   | 2,5-4                     | 647x436x255       | 99629614   | <b>1454,00</b> |
| LC 241 1x4-6 DOL 3x380 PO     | 4-6                       | 647x436x255       | 99629615   | <b>1454,00</b> |
| LC 241 1x6-9 DOL 3x380 PO     | 6-9                       | 647x436x255       | 99629616   | <b>1456,00</b> |
| LC 241 1x9-13 DOL 3x380 PO    | 9-13                      | 647x436x255       | 99629617   | <b>1470,00</b> |
| LC 241 1x13-17 DOL 3x380 PO   | 13-17                     | 647x436x255       | 99629618   | <b>1462,00</b> |
| LC 241 1x17-23 DOL 3x380 PO   | 17-23                     | 647x436x255       | По запросу | <b>1478,00</b> |
| <b>Шкаф для 2 насосов</b>     |                           |                   |            |                |
| LC 241 2x1-1,6 DOL 3x380 PO   | 1-1,6                     | 647x436x255       | По запросу | <b>1578,00</b> |
| LC 241 2x1,6-2,5 DOL 3x380 PO | 1,6-2,5                   | 647x436x255       | 99693189   | <b>1581,00</b> |
| LC 241 2x2,5-4 DOL 3x380 PO   | 2,5-4                     | 647x436x255       | 99629620   | <b>1583,00</b> |
| LC 241 2x4-6 DOL 3x380 PO     | 4-6                       | 647x436x255       | 99629621   | <b>1583,00</b> |
| LC 241 2x6-9 DOL 3x380 PO     | 6-9                       | 647x436x255       | 99629622   | <b>1585,00</b> |
| LC 241 2x9-13 DOL 3x380 PO    | 9-13                      | 647x436x255       | 99629623   | <b>1599,00</b> |
| LC 241 2x13-17 DOL 3x380 PO   | 13-17                     | 647x436x255       | 99629624   | <b>1604,00</b> |
| LC 241 2x17-23 DOL 3x380 PO   | 17-23                     | 647x436x255       | По запросу | <b>1622,00</b> |

Цены указаны на условиях «склад-Москва» без НДС.  
Рекомендованные розничные цены с 01.03.2020.

Информация, размещенная в Прайс-листе, не является публичной офертой.

## 3 × 380 В, 50 Гц, пуск по схеме «звезда-треугольник», внутреннее исполнение

Группа продукта Z

| Тип продукта               | Рабочий ток на 1 насос, А | Размеры ВхШхГ, мм | № продукта | EUR            |
|----------------------------|---------------------------|-------------------|------------|----------------|
| <b>Шкаф для 1 насоса</b>   |                           |                   |            |                |
| LC 241 1x6-9 SD 3x380 PI   | 6-9                       | 460x340x160       | 99656874   | <b>891,00</b>  |
| LC 241 1x9-13 SD 3x380 PI  | 9-13                      | 460x340x160       | 99656875   | <b>891,00</b>  |
| LC 241 1x13-17 SD 3x380 PI | 13-17                     | 460x340x160       | 99656876   | <b>896,00</b>  |
| LC 241 1x17-20 SD 3x380 PI | 17-20                     | 460x340x160       | 99629593   | <b>896,00</b>  |
| LC 241 1x20-24 SD 3x380 PI | 20-24                     | 460x340x160       | 99629594   | <b>905,00</b>  |
| LC 241 1x24-30 SD 3x380 PI | 24-30                     | 460x340x160       | 99629595   | <b>912,00</b>  |
| LC 241 1x30-37 SD 3x380 MI | 30-37                     | 600x380x210       | 99629596   | <b>1398,00</b> |
| LC 241 1x37-48 SD 3x380 MI | 37-48                     | 600x380x210       | 99629597   | <b>1473,00</b> |
| LC 241 1x48-59 SD 3x380 MI | 48-59                     | 600x380x210       | 99656877   | <b>1539,00</b> |
| <b>Шкаф для 2 насосов</b>  |                           |                   |            |                |
| LC 241 2x6-9 SD 3x380 PI   | 6-9                       | 460x448x160       | 99629604   | <b>1194,00</b> |
| LC 241 2x9-13 SD 3x380 PI  | 9-13                      | 460x448x160       | 99629605   | <b>1194,00</b> |
| LC 241 2x13-17 SD 3x380 PI | 13-17                     | 460x448x160       | 99629606   | <b>1194,00</b> |
| LC 241 2x17-20 SD 3x380 PI | 17-20                     | 460x448x160       | 99629607   | <b>1194,00</b> |
| LC 241 2x20-24 SD 3x380 PI | 20-24                     | 460x448x160       | 99629608   | <b>1205,00</b> |
| LC 241 2x24-30 SD 3x380 PI | 24-30                     | 460x448x160       | 99629609   | <b>1226,00</b> |
| LC 241 2x30-37 SD 3x380 MI | 30-37                     | 600x600x210       | 99629610   | <b>2088,00</b> |
| LC 241 2x37-48 SD 3x380 MI | 37-48                     | 600x600x210       | 99629611   | <b>2245,00</b> |
| LC 241 2x48-59 SD 3x380 MI | 48-59                     | 600x600x210       | 99629612   | <b>2338,00</b> |

## 3 × 380 В, 50 Гц, пуск по схеме «звезда-треугольник», уличное исполнение

Группа продукта Z

| Тип продукта               | Рабочий ток на 1 насос, А | Размеры ВхШхГ, мм | № продукта | EUR            |
|----------------------------|---------------------------|-------------------|------------|----------------|
| <b>Шкаф для 1 насоса</b>   |                           |                   |            |                |
| LC 241 1x6-9 SD 3x380 PO   | 6-9                       | 647x436x255       | По запросу | <b>1550,00</b> |
| LC 241 1x9-13 SD 3x380 PO  | 9-13                      | 647x436x255       | 99629619   | <b>1559,00</b> |
| LC 241 1x13-17 SD 3x380 PO | 13-17                     | 647x436x255       | 99656883   | <b>1569,00</b> |
| LC 241 1x17-20 SD 3x380 PO | 17-20                     | 647x436x255       | 99656884   | <b>1567,00</b> |
| LC 241 1x20-24 SD 3x380 PO | 20-24                     | 647x436x255       | 99656885   | <b>1584,00</b> |
| LC 241 1x24-30 SD 3x380 PO | 24-30                     | 647x436x255       | 99656886   | <b>1582,00</b> |
| LC 241 1x30-37 SD 3x380 PO | 30-37                     | 647x436x255       | 99656887   | <b>1845,00</b> |
| LC 241 1x37-48 SD 3x380 PO | 37-48                     | 647x436x255       | 99656888   | <b>1917,00</b> |
| LC 241 1x48-59 SD 3x380 PO | 48-59                     | 647x436x255       | По запросу | <b>1949,00</b> |
| <b>Шкаф для 2 насосов</b>  |                           |                   |            |                |
| LC 241 2x6-9 SD 3x380 PO   | 6-9                       | 747x536x305       | По запросу | <b>1972,00</b> |
| LC 241 2x9-13 SD 3x380 PO  | 9-13                      | 747x536x305       | 99629625   | <b>1988,00</b> |
| LC 241 2x13-17 SD 3x380 PO | 13-17                     | 747x536x305       | 99629626   | <b>1988,00</b> |
| LC 241 2x17-20 SD 3x380 PO | 17-20                     | 747x536x305       | 99629627   | <b>1997,00</b> |
| LC 241 2x20-24 SD 3x380 PO | 20-24                     | 747x536x305       | 99629628   | <b>2024,00</b> |
| LC 241 2x24-30 SD 3x380 PO | 24-30                     | 747x536x305       | 99629629   | <b>2064,00</b> |
| LC 241 2x30-37 SD 3x380 PO | 30-37                     | 747x536x305       | 99629630   | <b>2627,00</b> |
| LC 241 2x37-48 SD 3x380 PO | 37-48                     | 747x536x305       | 99629631   | <b>2819,00</b> |
| LC 241 2x48-59 SD 3x380 PO | 48-59                     | 747x536x305       | По запросу | <b>2914,00</b> |

Цены указаны на условиях «склад-Москва» без НДС.  
Рекомендованные розничные цены с 01.03.2020.

**3 × 380 В, 50 Гц, плавный пуск, внутреннее исполнение**

Группа продукта Z

| Тип продукта                | Рабочий ток на 1 насос, А | Размеры ВхШхГ, мм | № продукта | EUR            |
|-----------------------------|---------------------------|-------------------|------------|----------------|
| <b>Шкаф для 1 насоса</b>    |                           |                   |            |                |
| LC 241 1x17-20 SST 3x380 MI | 17-20                     | 600x380x210       | По запросу | <b>1023,00</b> |
| LC 241 1x20-24 SST 3x380 MI | 20-24                     | 600x380x210       | По запросу | <b>1082,00</b> |
| LC 241 1x24-30 SST 3x380 MI | 24-30                     | 600x600x210       | По запросу | <b>1419,00</b> |
| LC 241 1x30-37 SST 3x380 MI | 30-37                     | 600x600x210       | По запросу | <b>1791,00</b> |
| LC 241 1x37-48 SST 3x380 MI | 37-48                     | 600x600x210       | По запросу | <b>1926,00</b> |
| LC 241 1x48-59 SST 3x380 MI | 48-59                     | 600x600x350       | По запросу | <b>2200,00</b> |
| <b>Шкаф для 2 насосов</b>   |                           |                   |            |                |
| LC 241 2x17-20 SST 3x380 MI | 17-20                     | 600x600x210       | По запросу | <b>1427,00</b> |
| LC 241 2x20-24 SST 3x380 MI | 20-24                     | 600x600x210       | По запросу | <b>1556,00</b> |
| LC 241 2x24-30 SST 3x380 MI | 24-30                     | 600x600x210       | По запросу | <b>1931,00</b> |
| LC 241 2x30-37 SST 3x380 MI | 30-37                     | 600x600x210       | По запросу | <b>2627,00</b> |
| LC 241 2x37-48 SST 3x380 MI | 37-48                     | 600x600x210       | По запросу | <b>2924,00</b> |
| LC 241 2x48-59 SST 3x380 MI | 48-59                     | 760x760x300       | По запросу | <b>3365,00</b> |

**3 × 380 В, 50 Гц, плавный пуск, уличное исполнение**

Группа продукта Z

| Тип продукта                | Рабочий ток на 1 насос, А | Размеры ВхШхГ, мм | № продукта | EUR            |
|-----------------------------|---------------------------|-------------------|------------|----------------|
| <b>Шкаф для 1 насоса</b>    |                           |                   |            |                |
| LC 241 1x17-20 SST 3x380 PO | 17-20                     | 747x710x305       | По запросу | <b>2339,00</b> |
| LC 241 1x20-24 SST 3x380 PO | 20-24                     | 747x710x305       | По запросу | <b>2404,00</b> |
| LC 241 1x24-30 SST 3x380 PO | 24-30                     | 747x710x305       | По запросу | <b>2579,00</b> |
| LC 241 1x30-37 SST 3x380 PO | 30-37                     | 747x710x305       | По запросу | <b>2856,00</b> |
| LC 241 1x37-48 SST 3x380 PO | 37-48                     | 747x710x305       | По запросу | <b>2984,00</b> |
| LC 241 1x48-59 SST 3x380 PO | 48-59                     | 747x710x305       | По запросу | <b>3135,00</b> |
| <b>Шкаф для 2 насосов</b>   |                           |                   |            |                |
| LC 241 2x17-20 SST 3x380 PO | 17-20                     | 747x710x305       | По запросу | <b>2747,00</b> |
| LC 241 2x20-24 SST 3x380 PO | 20-24                     | 747x710x305       | По запросу | <b>3408,00</b> |
| LC 241 2x24-30 SST 3x380 PO | 24-30                     | 847x840x305       | По запросу | <b>3657,00</b> |
| LC 241 2x30-37 SST 3x380 PO | 30-37                     | 847x840x305       | По запросу | <b>3954,00</b> |
| LC 241 2x37-48 SST 3x380 PO | 37-48                     | 847x840x305       | По запросу | <b>4227,00</b> |
| LC 241 2x48-59 SST 3x380 PO | 48-59                     | 1056x1065x355     | По запросу | <b>4939,00</b> |

**Дополнительные опции для шкафов управления LC 241**

Указание для заказа: дополнительные опции устанавливаются при производстве шкафа, поэтому они могут заказываться только одновременно со шкафом. Пример: LC 241 1x17-20 SST 3x380 MI с опцией трансформатор тока на каждый насос.

**Внимание! Самостоятельно добавлять опции к шкафам уличного исполнения нельзя.**

**Требуется запрос в службу технической поддержки Grundfos.**

При добавлении опций к шкафам уличного исполнения возможно изменение габаритов корпуса и стоимости решения.

Группа продукта Z

| Тип продукта                        | Описание   | EUR           |
|-------------------------------------|--|---------------|
| <b>Трансформатор тока</b>           | Для измерения тока каждого насоса.<br>Стоимость одинакова как для однонасосных, так и для двухнасосных шкафов. | <b>174,00</b> |
| <b>Модуль входов/выходов IO 241</b> | Добавляет LC 241 дополнительные входы/выходы (2*перекидных реле, 2*DI, 2*DIO, 4*CIO)                           | <b>252,00</b> |

**Принадлежности для шкафов управления LC 241**

Группа продукта Z

| Тип продукта  | Наименование                                    | Описание                                       | № продукта            | EUR           |
|---|---|--|-----------------------|---------------|
| <b>Вспомогательный модуль (барьеры Зенера) для подключения датчиков во взрывозащищенном исполнении (только для металлических внутренних или пластиковых уличных корпусов), монтаж внутри шкафа управления</b> | Модуль барьера Зенера для 1 аналогового датчика |  | 99653089              | <b>304,00</b> |
|   | Модуль барьера Зенера для 1 цифрового датчика   |  | 99653090              | <b>205,00</b> |
|   | Модуль барьера Зенера для 2 цифровых датчиков   |  | 99653091              | <b>262,00</b> |
| <b>Электродное реле уровня для управления уровнем в резервуаре при помощи электродов. Электроды закупаются отдельно.</b>  | Электродное реле уровня                         | В LC 241 применяется по 1 реле на каждый насос | 99653093              | <b>87,00</b>  |
| <b>Комплект электродов, с кабелем 10 м и держателем (без кронштейна для крепления), длина электрода 1м</b>  | VNI 1-10  | 1 электрод, кабель 10м, держатель              | 96076289              | <b>94,00</b>  |
|   | VNI 3-10  | 3 электрода, кабель 10м, держатель             | 96076189              | <b>165,00</b> |
|   | VNI 4-10  | 4 электрода, кабель 10м, держатель             | 91713437 <sup>A</sup> | <b>223,00</b> |
| <b>Кронштейн для крепления комплекта электродов</b>   | Кронштейн для электродов                        | монтаж на трубу Ø38 мм                         | 91713196              | <b>42,00</b>  |
| <b>Пьедестал 800 мм для напольного монтажа корпуса 647x436x255мм</b>  |   | Только для уличных LC 241                      | 98929617              | <b>445,00</b> |
| <b>Цоколь 200 мм для напольного монтажа корпуса 747x536x305мм и 747x710x305мм</b>   |   | Только для уличных LC 241                      | 98929631              | <b>218,00</b> |
| <b>Цоколь 200 мм для напольного монтажа корпуса 847x840x305мм</b>   |   | Только для уличных LC 241                      | 99729163              | <b>552,00</b> |
| <b>Цоколь 200 мм для напольного монтажа корпуса 1056x1065x355мм</b>   |   | Только для уличных LC 241                      | 99729171              | <b>562,00</b> |
| <b>Комплект для монтажа на трубе корпуса 647x436x255мм</b>  |   | Только для уличных LC 241                      | 98943065              | <b>148,00</b> |
| <b>Комплект угловых заглушек</b>  |   | Только для уличных LC 241                      | 98903516              | <b>17,00</b>  |

**Принадлежности для шкафов управления LC 231/241**

Группа продукта Z

| Тип продукта   | Наименование            | Описание   | № продукта            | EUR            |
|--|-------------------------|--|-----------------------|----------------|
| <b>Интерфейс передачи данных CIM.</b><br>Обеспечивает возможность интеграции LC 231/241 в системы диспетчеризации (SCADA-системы) по промышленным протоколам связи. Устройство устанавливается внутрь шкафа. | CIM 150                 | Profibus DP  | 96824793              | <b>203,00</b>  |
|  | CIM 200                 | Modbus RTU/COMLi   | 96824796 <sup>A</sup> | <b>185,00</b>  |
|  | CIM 2601 без аккумулят. | 3G/4G/GSM/GPRS, SMS сообщения  | 99439302              | <b>403,00</b>  |
|  | CIM 500                 | Modbus TCP, Profinet IO и BACnet IP  | 98301408 <sup>A</sup> | <b>418,00</b>  |
| <b>Принадлежности для CIM 260</b>  | 3G/4G - антенна         | Врезной или накладной монтаж, IP67, кабель 1,5 м.                                    | 99043061              | <b>114,00</b>  |
|  | Аккумулятор для CIM 260 | Li-ion, 1000 мА, монтаж на модуле CIM260, обеспечивает бесперебойное питание модуля. | 99499908              | <b>30,00</b>   |
| <b>Вспомогательный блок (барьеры Зенера) в отдельном корпусе навесного монтажа для подключения датчиков во взрывозащищенном исполнении.</b><br>Габариты 291x241x168mm  | Control A Ex 1as+2r     | Для 1 аналогового датчика и 2 поплавковых выключателей                               | 99650284              | <b>989,83</b>  |
|  | Control A Ex 4r         | Для 4 поплавковых выключателей   | 99650285              | <b>929,06</b>  |
|  | Control A Ex 5r         | Для 5 поплавковых выключателей   | 99650286              | <b>1224,67</b> |
| <b>Комплект стандартных поплавковых выключателей с кабелем повышенной стойкости из TPR 10 м и кронштейном для крепления</b>  | 2 × MS1                 | 2 попл. выкл., 10 м  | 62500013 <sup>A</sup> | <b>212,00</b>  |
|  | 3 × MS1                 | 3 попл. выкл., 10 м  | 62500014 <sup>A</sup> | <b>295,00</b>  |
|  | 4 × MS1                 | 4 попл. выкл., 10 м  | 62500015 <sup>A</sup> | <b>369,00</b>  |
| <b>Комплект поплавковых выключателей во взрывозащищенном исполнении с кабелем повышенной стойкости из TPR 10 м и кронштейном для крепления</b>   | 2 × MS1 Ex              | 2 попл. выкл., 10 м  | 62500016              | <b>253,00</b>  |
|  | 3 × MS1 Ex              | 3 попл. выкл., 10 м  | 62500017              | <b>368,00</b>  |
|  | 4 × MS1 Ex              | 4 попл. выкл., 10 м  | 62500018              | <b>471,00</b>  |

<sup>A</sup> – поддерживается складской запас готового продукта; <sup>B</sup> – поддерживается складской запас компонентов для сборки продукта.

Цены указаны на условиях «склад-Москва» без НДС.  
Рекомендованные розничные цены с 01.03.2020.



## Опции и принадлежности для LC 231/241

| Тип продукта   | Наименование                    | Описание   | № продукта            | EUR            |
|--|---------------------------------|--|-----------------------|----------------|
| Отдельный поплавковый выключатель в стандартном исполнении с кабелем повышенной стойкости из TPR                         | MS1                             | кабель 10 м  | 96003332 <sup>A</sup> | <b>77,00</b>   |
|  | MS1                             | кабель 20 м  | 96003695 <sup>A</sup> | <b>100,00</b>  |
|  | MS1                             | кабель 30 м  | 91073205 <sup>A</sup> | <b>125,00</b>  |
|  | MS1                             | кабель 40 м  | 99599041              | <b>131,00</b>  |
|  | MS1                             | кабель 50 м  | 97534887              | <b>136,00</b>  |
| Отдельный поплавковый выключатель во взрывозащищенном исполнении с кабелем повышенной стойкости из TPR                   | MS1 Ex                          | кабель 10 м  | 96003421 <sup>A</sup> | <b>100,00</b>  |
|  | MS1 Ex                          | кабель 20 м  | 96003536              | <b>122,00</b>  |
|  | MS1 Ex                          | кабель 30 м  | 91072782              | <b>148,00</b>  |
| Отдельный поплавковый выключатель в стандартном исполнении с кабелем из PVC  | SLC10E                          | кабель 10 м  | 96061654 <sup>A</sup> | <b>74,00</b>   |
|  | SLC20E                          | кабель 20 м  | 96061656              | <b>88,00</b>   |
|  | SLC30E                          | кабель 30 м  | 96061658              | <b>100,00</b>  |
| Отдельный поплавковый выключатель с маслостойким кабелем   | SLC10EN                         | кабель 10 м  | 96560445              | <b>240,00</b>  |
|  | SLC20EN                         | кабель 20 м  | 96572114              | <b>401,00</b>  |
|  | SLC30EN                         | кабель 30 м  | 96572116              | <b>587,00</b>  |
| Кронштейн для монтажа 2-х поплавковых выключателей   | 280×110×30 мм                   |  | 96003338 <sup>A</sup> | <b>73,00</b>   |
| Датчик уровня погружного типа, с кабелем, выходной сигнал 4–20 мА  | SITRANS LH100                   | 0 - 3 м, кабель 10 м                                 | 98991643              | <b>315,00</b>  |
|  |                                 | 0 - 5 м, кабель 10 м                                 | 98991645 <sup>A</sup> | <b>315,00</b>  |
|  |                                 | 0 - 5 м, кабель 25 м                                 | 98991649              | <b>453,00</b>  |
|  |                                 | 0 - 5 м, кабель 50 м                                 | 98991651              | <b>576,00</b>  |
|  |                                 | 0 - 10 м, кабель 25 м                                | 98991652 <sup>A</sup> | <b>453,00</b>  |
|  |                                 | 0 - 10 м, кабель 50 м                                | 98991653              | <b>576,00</b>  |
|  | SITRANS LH100, взрывозащищенный | 0 - 5 м, Ex, кабель 25 м                             | 99113184              | <b>469,00</b>  |
|  |                                 | 0 - 50 м, кабель 60 м                                | 99245892              | <b>896,00</b>  |
|  | SITRANS LH300                   | 0 - 10 м, кабель 100 м                               | 99245888              | <b>1165,00</b> |
|  |                                 | 0 - 50 м, кабель 100 м                               | 99245893              | <b>1165,00</b> |
|  |                                 | 0 - 100 м, кабель 125 м                              | 99245895              | <b>1345,00</b> |
|  |                                 | 0 - 160 м, кабель 200 м                              | 99245896              | <b>1922,00</b> |
| Принадлежности к датчикам SITRANS LH   | Монтажная коробка               | IP 65  | 98991654 <sup>A</sup> | <b>39,00</b>   |
|  | Кронштейн для SITRANS LH100     | для подвешного монтажа                               | 98991655              | <b>22,00</b>   |
|  | Кронштейн для SITRANS LH300     | для подвешного монтажа                               | 99357623              | <b>25,00</b>   |
| Проблесковый маячок аварии для наружного монтажа, для устройства LC A1 и для всех типов шкафов                           | Проблесковый маячок аварии      | ударопрочный, желтого цвета, питание от 1×230В, 50Гц | 99653085 <sup>B</sup> | <b>149,00</b>  |
| Сирена аварии для устройства LC A1 и для всех типов шкафов   | Сирена аварии                   | уличный или внутренний монтаж, 1×230В, 50Гц          | 99653087              | <b>165,00</b>  |
| Главный выключатель в отдельном корпусе, поставка без монтажа. Может применяться в качестве вводного аппарата для LC 231 | Главный выключатель             | суммарный ток до 25А                                 | 96002511              | <b>63,00</b>   |

1 - необходимо подключение 3G/4G-антенны.

<sup>A</sup> – поддерживается складской запас готового продукта; <sup>B</sup> – поддерживается складской запас компонентов для сборки продукта.

Цены указаны на условиях «склад-Москва» без НДС.  
Рекомендованные розничные цены с 01.03.2020.

Информация, размещенная в Прайс-листе, не является публичной офертой.

**Шкаф управления с интеллектуальной системой Dedicated Controls** для насосов AP, APG, DP, DPK, DW, DWK, EF, SE, SE1, SEV, SEG, SL, SL1, SLV, SV, S, и т.п., работающих в системах водоотведения.

Предназначен для автоматического управления работой от одного до шести дренажных или канализационных насосов, также возможно управление мешалкой.

Контроль уровня возможен тремя способами:

- с помощью поплавковых выключателей (от 2-х до 5-ти в зависимости от используемого алгоритма);
- с помощью аналогового или ультразвукового датчика уровня
- с помощью аналогового или ультразвукового датчика уровня совместно с 2-мя поплавковыми выключателями для дополнительного контроля уровней перелива и «сухого» хода.

Может быть оснащен модулями CIM для контроля состояния и управления с помощью SMS-сообщений, а также для передачи данных по протоколам Modbus RTU, Modbus TCP, Profibus-DP, Profinet IO, GSM/GPRS.

Состав стандартной комплектации: контроллер CU362 Dedicated controls с большим ЖК-дисплеем (320x240 пикселей), главный выключатель, устройства защиты электродвигателя, силовая часть, переключатель режимов работы P-O-A и лампа индикации работы для каждого насоса.

Датчики уровня и кабельная продукция в комплект поставки не входят и заказываются отдельно (см. раздел «Принадлежности»).



11

### Control DC-S

|                           |   |
|---------------------------|---|
| Диапазон мощности:        | От 0,37 кВт на один насос, свыше 30 кВт цены предоставляются по запросу.  |
| Сетевое электропитание:   | Один ввод 3 × 380 В, 50 Гц или двойной ввод питания с автоматическим переключением (ABP).<br>По запросу – отдельный ввод на каждый насос.   |
| Электропитание насосов:   | 3 × 380 В, 50 Гц.   |
| Способ пуска:             | Прямой (DOL), «звезда-треугольник» (SD), плавный пуск (SS).   |
| Климатическое исполнение: | Внутреннее, IP54, 0 ... +40 °С, металлический корпус.<br>Уличное, IP55, -30 ... +40 °С, пластиковый корпус с двойной дверью, цоколь 60 мм, система автоматического обогрева.<br>По запросу – уличное контейнерное исполнение, IP55. |

### Для 1-го насоса, прямой пуск, внутреннее исполнение

Группа продукта Z

| Тип продукта                   | Рабочий ток на 1 насос, А | Стандарт          |            | EUR            | Стандарт + ABP    |            | EUR            |
|--------------------------------|---------------------------|-------------------|------------|----------------|-------------------|------------|----------------|
|                                |                           | Размеры В×Ш×Г, мм | № продукта |                | Размеры В×Ш×Г, мм | № продукта |                |
| Control DC-S 1x1-1,6A DOL-II   | 1 - 1,6                   | 600x380x210       | 97530000   | <b>2512,00</b> | 600x380x210       | 97530426   | <b>3180,00</b> |
| Control DC-S 1x1,6-2,5A DOL-II | 1,6 - 2,5                 | 600x380x210       | 97530411   | <b>2512,00</b> | 600x380x210       | 97530427   | <b>3180,00</b> |
| Control DC-S 1x2,5-4A DOL-II   | 2,5 - 4                   | 600x380x210       | 97530412   | <b>2512,00</b> | 600x380x210       | 97530428   | <b>3275,00</b> |
| Control DC-S 1x4-6A DOL-II     | 4 - 6                     | 600x380x210       | 97530413   | <b>2512,00</b> | 600x380x210       | 97530429   | <b>3277,00</b> |
| Control DC-S 1x6-9A DOL-II     | 6 - 9                     | 600x380x210       | 97530416   | <b>2519,00</b> | 600x380x210       | 97530442   | <b>3278,00</b> |
| Control DC-S 1x9-13A DOL-II    | 9 - 13                    | 600x380x210       | 97530419   | <b>2538,00</b> | 600x380x210       | 97530445   | <b>3280,00</b> |
| Control DC-S 1x13-17A DOL-II   | 13 - 17                   | 600x380x210       | 97530422   | <b>2543,00</b> | 600x380x210       | 97530448   | <b>3322,00</b> |
| Control DC-S 1x17-20A DOL-II   | 17 - 20                   | 600x380x210       | 97530423   | <b>2572,00</b> | 600x380x210       | 97530449   | <b>3361,00</b> |
| Control DC-S 1x20-24A DOL-II   | 20 - 24                   | 600x380x210       | 97530424   | <b>2574,00</b> | 600x380x210       | 97530450   | <b>3450,00</b> |

### Для 1-го насоса, прямой пуск, уличное исполнение

Группа продукта Z

| Тип продукта                    | Рабочий ток на 1 насос, А | Стандарт          |            | EUR            | Стандарт + ABP    |            | EUR            |
|---------------------------------|---------------------------|-------------------|------------|----------------|-------------------|------------|----------------|
|                                 |                           | Размеры В×Ш×Г, мм | № продукта |                | Размеры В×Ш×Г, мм | № продукта |                |
| Control DC-S 1x1-1,6A DOL-I 1   | 1 - 1,6                   | 850x750x420       | 97533969   | <b>4667,00</b> | 850x750x420       | 97534054   | <b>5948,00</b> |
| Control DC-S 1x1,6-2,5A DOL-I 1 | 1,6 - 2,5                 | 850x750x420       | 97533970   | <b>4705,00</b> | 850x750x420       | 97534055   | <b>5948,00</b> |
| Control DC-S 1x2,5-4A DOL-I 1   | 2,5 - 4                   | 850x750x420       | 97534041   | <b>4627,00</b> | 850x750x420       | 97534056   | <b>6040,00</b> |
| Control DC-S 1x4-6A DOL-I 1     | 4 - 6                     | 850x750x420       | 97534042   | <b>4627,00</b> | 850x750x420       | 97534057   | <b>6040,00</b> |
| Control DC-S 1x6-9A DOL-I 1     | 6 - 9                     | 850x750x420       | 98148978   | <b>4672,00</b> | 850x750x420       | 97534060   | <b>6040,00</b> |
| Control DC-S 1x9-13A DOL-I 1    | 9 - 13                    | 850x750x420       | 97534048   | <b>4780,00</b> | 850x750x420       | 97534063   | <b>6040,00</b> |
| Control DC-S 1x13-17A DOL-I 1   | 13 - 17                   | 850x750x420       | 97534051   | <b>4786,00</b> | 850x750x420       | 97534066   | <b>6084,00</b> |
| Control DC-S 1x17-20A DOL-I 1   | 17 - 20                   | 850x750x420       | 97534052   | <b>4820,00</b> | 850x750x420       | 97534067   | <b>6122,00</b> |
| Control DC-S 1x20-24A DOL-I 1   | 20 - 24                   | 850x750x420       | 97534053   | <b>4820,00</b> | 850x750x420       | 97534068   | <b>6206,00</b> |

Цены указаны на условиях «склад-Москва» без НДС.  
Рекомендованные розничные цены с 01.03.2020.

Для 1-го насоса, пуск по схеме «звезда-треугольник», внутреннее исполнение

Группа продукта Z

| Тип продукта                | Рабочий ток на 1 насос, А | Стандарт          |            | EUR            | Стандарт + ABP    |            | EUR            |
|-----------------------------|---------------------------|-------------------|------------|----------------|-------------------|------------|----------------|
|                             |                           | Размеры В×Ш×Г, мм | № продукта |                | Размеры В×Ш×Г, мм | № продукта |                |
| Control DC-S 1x4-6A SD-II   | 4 - 6                     | 600x380x210       | 97530463   | <b>2766,00</b> | 600x600x210       | 97530494   | <b>3440,00</b> |
| Control DC-S 1x6-9A SD-II   | 6 - 9                     | 600x380x210       | 97530464   | <b>2775,00</b> | 600x600x210       | 97530495   | <b>3473,00</b> |
| Control DC-S 1x9-13A SD-II  | 9 - 13                    | 600x380x210       | 97530484   | <b>2775,00</b> | 600x600x210       | 97530496   | <b>3499,00</b> |
| Control DC-S 1x13-17A SD-II | 13 - 17                   | 600x380x210       | 97530485   | <b>2812,00</b> | 600x600x210       | 97530497   | <b>3597,00</b> |
| Control DC-S 1x17-20A SD-II | 17 - 20                   | 600x380x210       | 97530486   | <b>2868,00</b> | 600x600x210       | 97530498   | <b>3652,00</b> |
| Control DC-S 1x20-24A SD-II | 20 - 24                   | 600x380x210       | 97530487   | <b>2924,00</b> | 600x600x210       | 97530499   | <b>3736,00</b> |
| Control DC-S 1x24-30A SD-II | 24 - 30                   | 600x380x210       | 97530488   | <b>3013,00</b> | 600x600x210       | 97530500   | <b>3940,00</b> |
| Control DC-S 1x30-37A SD-II | 30 - 37                   | 600x600x210       | 97530489   | <b>3146,00</b> | 600x600x210       | 97530521   | <b>3941,00</b> |
| Control DC-S 1x37-48A SD-II | 37 - 48                   | 600x600x210       | 97530490   | <b>3329,00</b> | 760x600x210       | 97530522   | <b>4306,00</b> |
| Control DC-S 1x48-65A SD-II | 48 - 65                   | 600x600x210       | 97530491   | <b>3414,00</b> | 760x600x210       | 97530523   | <b>4433,00</b> |

Для 1-го насоса, пуск по схеме «звезда-треугольник», уличное исполнение

Группа продукта Z

| Тип продукта                 | Рабочий ток на 1 насос, А | Стандарт          |            | EUR            | Стандарт + ABP    |            | EUR            |
|------------------------------|---------------------------|-------------------|------------|----------------|-------------------|------------|----------------|
|                              |                           | Размеры В×Ш×Г, мм | № продукта |                | Размеры В×Ш×Г, мм | № продукта |                |
| Control DC-S 1x4-6A SD-I-1   | 4 - 6                     | 850x750x420       | 97534069   | <b>4997,00</b> | 850x750x420       | 97534082   | <b>6197,00</b> |
| Control DC-S 1x6-9A SD-I-1   | 6 - 9                     | 850x750x420       | 97534071   | <b>5014,00</b> | 850x750x420       | 97534083   | <b>6229,00</b> |
| Control DC-S 1x9-13A SD-I-1  | 9 - 13                    | 850x750x420       | 97534072   | <b>5014,00</b> | 850x750x420       | 97534084   | <b>6253,00</b> |
| Control DC-S 1x13-17A SD-I-1 | 13 - 17                   | 850x750x420       | 97534073   | <b>5014,00</b> | 850x750x420       | 97534085   | <b>6347,00</b> |
| Control DC-S 1x17-20A SD-I-1 | 17 - 20                   | 850x750x420       | 97534074   | <b>5097,00</b> | 850x750x420       | 97534086   | <b>6399,00</b> |
| Control DC-S 1x20-24A SD-I-1 | 20 - 24                   | 850x750x420       | 97534075   | <b>5097,00</b> | 850x750x420       | 97534087   | <b>6480,00</b> |
| Control DC-S 1x24-30A SD-I-1 | 24 - 30                   | 850x750x420       | 97534076   | <b>5172,00</b> | 850x750x420       | 97534088   | <b>6674,00</b> |
| Control DC-S 1x30-37A SD-I-1 | 30 - 37                   | 850x750x420       | 97534077   | <b>5172,00</b> | 850x750x420       | 97534089   | <b>6674,00</b> |
| Control DC-S 1x37-48A SD-I-1 | 37 - 48                   | 850x750x420       | 97534078   | <b>5353,00</b> | 1350x750x420      | 97534090   | <b>6903,00</b> |
| Control DC-S 1x48-65A SD-I-1 | 48 - 65                   | 850x750x420       | 97534079   | <b>5416,00</b> | 1350x750x420      | 97534101   | <b>6986,00</b> |

11

Для 1-го насоса, плавный пуск, внутреннее исполнение

Группа продукта Z

| Тип продукта                | Рабочий ток на 1 насос, А | Стандарт          |            | EUR            | Стандарт + ABP    |            | EUR            |
|-----------------------------|---------------------------|-------------------|------------|----------------|-------------------|------------|----------------|
|                             |                           | Размеры В×Ш×Г, мм | № продукта |                | Размеры В×Ш×Г, мм | № продукта |                |
| Control DC-S 1x4-6A SS-II   | 4 - 6                     | 600x600x210       | 97530563   | <b>3285,00</b> | 600x600x210       | 97530605   | <b>3855,00</b> |
| Control DC-S 1x6-9A SS-II   | 6 - 9                     | 600x600x210       | 97530564   | <b>3293,00</b> | 600x600x210       | 97530606   | <b>3886,00</b> |
| Control DC-S 1x9-13A SS-II  | 9 - 13                    | 600x600x210       | 97530565   | <b>3316,00</b> | 600x600x210       | 97530607   | <b>3934,00</b> |
| Control DC-S 1x13-17A SS-II | 13 - 17                   | 600x600x210       | 97530566   | <b>3389,00</b> | 600x600x210       | 97530608   | <b>4056,00</b> |
| Control DC-S 1x17-20A SS-II | 17 - 20                   | 600x600x210       | 97530567   | <b>3422,00</b> | 600x600x210       | 97530609   | <b>4092,00</b> |
| Control DC-S 1x20-24A SS-II | 20 - 24                   | 600x600x210       | 97530568   | <b>3422,00</b> | 600x600x210       | 97530610   | <b>4174,00</b> |
| Control DC-S 1x24-30A SS-II | 24 - 30                   | 600x600x210       | 97530569   | <b>3579,00</b> | 600x600x210       | 97530611   | <b>4341,00</b> |
| Control DC-S 1x30-37A SS-II | 30 - 37                   | 600x600x210       | 97530570   | <b>3622,00</b> | 760x600x210       | 97530612   | <b>4374,00</b> |
| Control DC-S 1x37-48A SS-II | 37 - 48                   | 600x600x210       | 97530601   | <b>3910,00</b> | 760x600x210       | 97530613   | <b>4863,00</b> |
| Control DC-S 1x48-65A SS-II | 48 - 65                   | 600x600x350       | 97530602   | <b>4406,00</b> | 760x760x300       | 97530614   | <b>5730,00</b> |

Для 1-го насоса, плавный пуск, уличное исполнение

Группа продукта Z

| 850x750x420                  | Рабочий ток на 1 насос, А | Стандарт          |            | EUR            | Стандарт + ABP    |            | EUR            |
|------------------------------|---------------------------|-------------------|------------|----------------|-------------------|------------|----------------|
|                              |                           | Размеры В×Ш×Г, мм | № продукта |                | Размеры В×Ш×Г, мм | № продукта |                |
| Control DC-S 1x4-6A SS-I-1   | 4 - 6                     | 850x750x420       | 97534104   | <b>6198,00</b> | 850x750x420       | 97534117   | <b>6768,00</b> |
| Control DC-S 1x6-9A SS-I-1   | 6 - 9                     | 850x750x420       | 97534105   | <b>6206,00</b> | 850x750x420       | 97534118   | <b>6799,00</b> |
| Control DC-S 1x9-13A SS-I-1  | 9 - 13                    | 850x750x420       | 97534106   | <b>6230,00</b> | 850x750x420       | 97534119   | <b>6847,00</b> |
| Control DC-S 1x13-17A SS-I-1 | 13 - 17                   | 850x750x420       | 97534107   | <b>6302,00</b> | 850x750x420       | 97534120   | <b>6969,00</b> |
| Control DC-S 1x17-20A SS-I-1 | 17 - 20                   | 850x750x420       | 97534108   | <b>6335,00</b> | 850x750x420       | 97534161   | <b>7006,00</b> |
| Control DC-S 1x20-24A SS-I-1 | 20 - 24                   | 850x750x420       | 97534109   | <b>6335,00</b> | 850x750x420       | 97534162   | <b>7087,00</b> |
| Control DC-S 1x24-30A SS-I-1 | 24 - 30                   | 850x750x420       | 97534110   | <b>6492,00</b> | 850x750x420       | 97534163   | <b>7254,00</b> |
| Control DC-S 1x30-37A SS-I-1 | 30 - 37                   | 850x750x420       | 97534111   | <b>6492,00</b> | 850x750x420       | 97534164   | <b>7552,00</b> |
| Control DC-S 1x37-48A SS-I-1 | 37 - 48                   | 850x750x420       | 97534112   | <b>6610,00</b> | 1350x750x420      | 97534165   | <b>7992,00</b> |
| Control DC-S 1x48-65A SS-I-1 | 48 - 65                   | 850x750x420       | 97534113   | <b>7416,00</b> | 1350x750x420      | 97534166   | <b>8396,00</b> |

Цены указаны на условиях «склад-Москва» без НДС.  
Рекомендованные розничные цены с 01.03.2020.

Информация, размещенная в Прайс-листе, не является публичной офертой.

## Для 2-х насосов, прямой пуск, внутреннее исполнение

Группа продукта Z

| Тип продукта                   | Рабочий ток на 1 насос, А | Стандарт          |            | EUR            | Стандарт + ABP    |            | EUR            |
|--------------------------------|---------------------------|-------------------|------------|----------------|-------------------|------------|----------------|
|                                |                           | Размеры В×Ш×Г, мм | № продукта |                | Размеры В×Ш×Г, мм | № продукта |                |
| Control DC-S 2x1-1,6A DOL-II   | 1 - 1,6                   | 600x380x210       | 97530655   | <b>2897,00</b> | 600x600x210       | 97530730   | <b>3493,00</b> |
| Control DC-S 2x1,6-2,5A DOL-II | 1,6 - 2,5                 | 600x380x210       | 97530656   | <b>2897,00</b> | 600x600x210       | 97530731   | <b>3493,00</b> |
| Control DC-S 2x2,5-4A DOL-II   | 2,5 - 4                   | 600x380x210       | 97530657   | <b>2897,00</b> | 600x600x210       | 97530732   | <b>3685,00</b> |
| Control DC-S 2x4-6A DOL-II     | 4 - 6                     | 600x380x210       | 97530658   | <b>2897,00</b> | 600x600x210       | 97530733   | <b>3739,00</b> |
| Control DC-S 2x6-9A DOL-II     | 6 - 9                     | 600x380x210       | 97530721   | <b>2898,00</b> | 600x600x210       | 97530736   | <b>3739,00</b> |
| Control DC-S 2x9-13A DOL-II    | 9 - 13                    | 600x380x210       | 97530724   | <b>2899,00</b> | 600x600x210       | 97530739   | <b>3901,00</b> |
| Control DC-S 2x13-17A DOL-II   | 13 - 17                   | 600x380x210       | 97530727   | <b>2931,00</b> | 600x600x210       | 97530752   | <b>3901,00</b> |
| Control DC-S 2x17-20A DOL-II   | 17 - 20                   | 600x380x210       | 97530728   | <b>3034,00</b> | 600x600x210       | 97530754   | <b>4172,00</b> |
| Control DC-S 2x20-24A DOL-II   | 20 - 24                   | 600x380x210       | 97530729   | <b>3115,00</b> | 600x600x210       | 97530755   | <b>4172,00</b> |

## Для 2-х насосов, прямой пуск, уличное исполнение

Группа продукта Z

| Тип продукта                    | Рабочий ток на 1 насос, А | Стандарт          |            | EUR            | Стандарт + ABP    |            | EUR            |
|---------------------------------|---------------------------|-------------------|------------|----------------|-------------------|------------|----------------|
|                                 |                           | Размеры В×Ш×Г, мм | № продукта |                | Размеры В×Ш×Г, мм | № продукта |                |
| Control DC-S 2x1-1,6A DOL-I-1   | 1 - 1,6                   | 850x750x420       | 97534169   | <b>5132,00</b> | 850x750x420       | 97534184   | <b>6248,00</b> |
| Control DC-S 2x1,6-2,5A DOL-I-1 | 1,6 - 2,5                 | 850x750x420       | 97534170   | <b>5132,00</b> | 850x750x420       | 97534185   | <b>6248,00</b> |
| Control DC-S 2x2,5-4A DOL-I-1   | 2,5 - 4                   | 850x750x420       | 97534171   | <b>5132,00</b> | 850x750x420       | 97534186   | <b>6443,00</b> |
| Control DC-S 2x4-6A DOL-I-1     | 4 - 6                     | 850x750x420       | 97534172   | <b>5132,00</b> | 850x750x420       | 97620364   | <b>6492,00</b> |
| Control DC-S 2x6-9A DOL-I-1     | 6 - 9                     | 850x750x420       | 97534175   | <b>5132,00</b> | 850x750x420       | 97534190   | <b>6492,00</b> |
| Control DC-S 2x9-13A DOL-I-1    | 9 - 13                    | 850x750x420       | 97534178   | <b>5564,00</b> | 850x750x420       | 97534193   | <b>6621,00</b> |
| Control DC-S 2x13-17A DOL-I-1   | 13 - 17                   | 850x750x420       | 97534181   | <b>5711,00</b> | 850x750x420       | 97534196   | <b>6621,00</b> |
| Control DC-S 2x17-20A DOL-I-1   | 17 - 20                   | 850x750x420       | 97534182   | <b>5810,00</b> | 850x750x420       | 97534197   | <b>6911,00</b> |
| Control DC-S 2x20-24A DOL-I-1   | 20 - 24                   | 850x750x420       | 97534183   | <b>5887,00</b> | 850x750x420       | 97534198   | <b>6911,00</b> |

## Для 2-х насосов, пуск по схеме «звезда-треугольник», внутреннее исполнение

Группа продукта Z

| Тип продукта                | Рабочий ток на 1 насос, А | Стандарт          |            | EUR            | Стандарт + ABP    |            | EUR            |
|-----------------------------|---------------------------|-------------------|------------|----------------|-------------------|------------|----------------|
|                             |                           | Размеры В×Ш×Г, мм | № продукта |                | Размеры В×Ш×Г, мм | № продукта |                |
| Control DC-S 2x4-6A SD-II   | 4 - 6                     | 600x600x210       | 97530916   | <b>3234,00</b> | 600x600x210       | 97530948   | <b>4146,00</b> |
| Control DC-S 2x6-9A SD-II   | 6 - 9                     | 600x600x210       | 97530917   | <b>3251,00</b> | 600x600x210       | 97530949   | <b>4349,00</b> |
| Control DC-S 2x9-13A SD-II  | 9 - 13                    | 600x600x210       | 97530918   | <b>3255,00</b> | 600x600x210       | 97530950   | <b>4349,00</b> |
| Control DC-S 2x13-17A SD-II | 13 - 17                   | 600x600x210       | 97530919   | <b>3329,00</b> | 600x600x210       | 97530951   | <b>4481,00</b> |
| Control DC-S 2x17-20A SD-II | 17 - 20                   | 600x600x210       | 97530920   | <b>3488,00</b> | 760x600x210       | 97530952   | <b>4610,00</b> |
| Control DC-S 2x20-24A SD-II | 20 - 24                   | 760x600x210       | 97530941   | <b>3541,00</b> | 760x600x210       | 97530953   | <b>4804,00</b> |
| Control DC-S 2x24-30A SD-II | 24 - 30                   | 760x760x210       | 97530942   | <b>3951,00</b> | 760x600x210       | 97530954   | <b>5218,00</b> |
| Control DC-S 2x30-37A SD-II | 30 - 37                   | 760x760x210       | 97530943   | <b>3952,00</b> | 760x760x210       | 97530955   | <b>5325,00</b> |
| Control DC-S 2x37-48A SD-II | 37 - 48                   | 760x600x210       | 97530944   | <b>4345,00</b> | 1000x800x300      | 97530956   | <b>6653,00</b> |
| Control DC-S 2x48-65A SD-II | 48 - 65                   | 760x600x210       | 97530945   | <b>4591,00</b> | 1000x800x300      | 97530957   | <b>7204,00</b> |

## Для 2-х насосов, пуск по схеме «звезда-треугольник», уличное исполнение

Группа продукта Z

| Тип продукта                 | Рабочий ток на 1 насос, А | Стандарт          |            | EUR            | Стандарт + ABP    |            | EUR             |
|------------------------------|---------------------------|-------------------|------------|----------------|-------------------|------------|-----------------|
|                              |                           | Размеры В×Ш×Г, мм | № продукта |                | Размеры В×Ш×Г, мм | № продукта |                 |
| Control DC-S 2x4-6A SD-I-1   | 4 - 6                     | 850x750x420       | 97534199   | <b>5932,00</b> | 850x750x420       | 97534211   | <b>6871,00</b>  |
| Control DC-S 2x6-9A SD-I-1   | 6 - 9                     | 850x750x420       | 97534200   | <b>5957,00</b> | 850x750x420       | 97534212   | <b>7071,00</b>  |
| Control DC-S 2x9-13A SD-I-1  | 9 - 13                    | 850x750x420       | 97534201   | <b>5965,00</b> | 850x750x420       | 97534213   | <b>7071,00</b>  |
| Control DC-S 2x13-17A SD-I-1 | 13 - 17                   | 850x750x420       | 97534202   | <b>6033,00</b> | 850x750x420       | 97620365   | <b>7193,00</b>  |
| Control DC-S 2x17-20A SD-I-1 | 17 - 20                   | 850x750x420       | 97534203   | <b>6243,00</b> | 850x750x420       | 97534215   | <b>7313,00</b>  |
| Control DC-S 2x20-24A SD-I-1 | 20 - 24                   | 850x750x420       | 97534204   | <b>6294,00</b> | 1350x750x420      | 97534216   | <b>7499,00</b>  |
| Control DC-S 2x24-30A SD-I-1 | 24 - 30                   | 850x750x420       | 97534205   | <b>6696,00</b> | 1350x750x420      | 97534217   | <b>8311,00</b>  |
| Control DC-S 2x30-37A SD-I-1 | 30 - 37                   | 1350x750x420      | 97534206   | <b>6696,00</b> | 1350x750x420      | 97534218   | <b>9383,00</b>  |
| Control DC-S 2x37-48A SD-I-1 | 37 - 48                   | 1350x750x420      | 97534207   | <b>6963,00</b> | 1350x750x420      | 97534219   | <b>10651,00</b> |
| Control DC-S 2x48-65A SD-I-1 | 48 - 65                   | 1350x750x420      | 97534208   | <b>7700,00</b> | 1350x750x420      | 97534220   | <b>11177,00</b> |

Цены указаны на условиях «склад-Москва» без НДС.  
Рекомендованные розничные цены с 01.03.2020.

Для 2-х насосов, плавный пуск, внутреннее исполнение

Группа продукта Z

| Тип продукта                | Рабочий ток на 1 насос, А | Стандарт          |            | EUR            | Стандарт + ABP    |            | EUR            |
|-----------------------------|---------------------------|-------------------|------------|----------------|-------------------|------------|----------------|
|                             |                           | Размеры В×Ш×Г, мм | № продукта |                | Размеры В×Ш×Г, мм | № продукта |                |
| Control DC-S 2x4-6A SS-II   | 4 - 6                     | 600x600x350       | 97530960   | <b>4219,00</b> | 760x600x350       | 97530972   | <b>5088,00</b> |
| Control DC-S 2x6-9A SS-II   | 6 - 9                     | 600x600x350       | 97530961   | <b>4236,00</b> | 760x600x350       | 97530973   | <b>5112,00</b> |
| Control DC-S 2x9-13A SS-II  | 9 - 13                    | 600x600x350       | 97530962   | <b>4304,00</b> | 760x600x350       | 97530974   | <b>5239,00</b> |
| Control DC-S 2x13-17A SS-II | 13 - 17                   | 600x600x350       | 97530963   | <b>4338,00</b> | 760x600x350       | 97530975   | <b>5248,00</b> |
| Control DC-S 2x17-20A SS-II | 17 - 20                   | 600x600x350       | 97530964   | <b>4535,00</b> | 760x600x350       | 97530977   | <b>5408,00</b> |
| Control DC-S 2x20-24A SS-II | 20 - 24                   | 760x600x350       | 97530965   | <b>4538,00</b> | 760x760x300       | 97530978   | <b>5645,00</b> |
| Control DC-S 2x24-30A SS-II | 24 - 30                   | 760x600x350       | 97530966   | <b>4813,00</b> | 760x760x300       | 97530979   | <b>5886,00</b> |
| Control DC-S 2x30-37A SS-II | 30 - 37                   | 760x600x350       | 97530967   | <b>5292,00</b> | 760x760x300       | 97530980   | <b>6453,00</b> |
| Control DC-S 2x37-48A SS-II | 37 - 48                   | 760x760x300       | 97530968   | <b>5506,00</b> | 1200x800x300      | 97530981   | <b>7713,00</b> |
| Control DC-S 2x48-65A SS-II | 48 - 65                   | 760x760x300       | 97530969   | <b>7048,00</b> | 1200x800x300      | 97530982   | <b>8593,00</b> |

Для 2-х насосов, плавный пуск, уличное исполнение

Группа продукта Z

| Тип продукта                 | Рабочий ток на 1 насос, А | Стандарт          |            | EUR             | Стандарт + ABP    |            | EUR             |
|------------------------------|---------------------------|-------------------|------------|-----------------|-------------------|------------|-----------------|
|                              |                           | Размеры В×Ш×Г, мм | № продукта |                 | Размеры В×Ш×Г, мм | № продукта |                 |
| Control DC-S 2x4-6A SS-I-1   | 4 - 6                     | 850x750x420       | 97534223   | <b>7133,00</b>  | 1350x750x420      | 97534235   | <b>8002,00</b>  |
| Control DC-S 2x6-9A SS-I-1   | 6 - 9                     | 850x750x420       | 97534224   | <b>7133,00</b>  | 1350x750x420      | 97534236   | <b>8002,00</b>  |
| Control DC-S 2x9-13A SS-I-1  | 9 - 13                    | 850x750x420       | 97534225   | <b>7217,00</b>  | 1350x750x420      | 97534237   | <b>8153,00</b>  |
| Control DC-S 2x13-17A SS-I-1 | 13 - 17                   | 850x750x420       | 97534226   | <b>7251,00</b>  | 1350x750x420      | 97534238   | <b>8577,00</b>  |
| Control DC-S 2x17-20A SS-I-1 | 17 - 20                   | 850x750x420       | 97534227   | <b>7448,00</b>  | 1350x750x420      | 97534239   | <b>8738,00</b>  |
| Control DC-S 2x20-24A SS-I-1 | 20 - 24                   | 850x750x420       | 97534228   | <b>7448,00</b>  | 1350x750x420      | 97534240   | <b>8975,00</b>  |
| Control DC-S 2x24-30A SS-I-1 | 24 - 30                   | 850x750x420       | 97534229   | <b>7727,00</b>  | 1350x750x420      | 97534241   | <b>10186,00</b> |
| Control DC-S 2x30-37A SS-I-1 | 30 - 37                   | 1350x750x420      | 98630435   | <b>8621,00</b>  | 1350x750x420      | 97534242   | <b>10753,00</b> |
| Control DC-S 2x37-48A SS-I-1 | 37 - 48                   | 1350x750x420      | 97534231   | <b>8621,00</b>  | 1350x750x420      | 97534243   | <b>12013,00</b> |
| Control DC-S 2x48-65A SS-I-1 | 48 - 65                   | 1350x750x420      | 97534232   | <b>11349,00</b> | 1600x750x420      | 97534244   | <b>12894,00</b> |

11

Для 3-х насосов, прямой пуск, внутреннее исполнение

Группа продукта Z

| Тип продукта                   | Рабочий ток на 1 насос, А | Стандарт          |            | EUR            | Стандарт + ABP    |            | EUR            |
|--------------------------------|---------------------------|-------------------|------------|----------------|-------------------|------------|----------------|
|                                |                           | Размеры В×Ш×Г, мм | № продукта |                | Размеры В×Ш×Г, мм | № продукта |                |
| Control DC-S 3x1-1,6A DOL-II   | 1 - 1,6                   | 600x600x210       | 97823509   | <b>3245,00</b> | 600x600x210       | 98298276   | <b>3901,00</b> |
| Control DC-S 3x1,6-2,5A DOL-II | 1,6 - 2,5                 | 600x600x210       | 97823539   | <b>3245,00</b> | 600x600x210       | 98298277   | <b>4056,00</b> |
| Control DC-S 3x2,5-4A DOL-II   | 2,5 - 4                   | 600x600x210       | 97823542   | <b>3245,00</b> | 600x600x210       | 98298278   | <b>4059,00</b> |
| Control DC-S 3x4-6A DOL-II     | 4 - 6                     | 600x600x210       | 97823543   | <b>3245,00</b> | 600x600x210       | 98298279   | <b>4148,00</b> |
| Control DC-S 3x6-9A DOL-II     | 6 - 9                     | 600x600x210       | 97823544   | <b>3567,00</b> | 600x600x210       | 98298280   | <b>4522,00</b> |
| Control DC-S 3x9-13A DOL-II    | 9 - 13                    | 760x600x210       | 97823545   | <b>3597,00</b> | 760x600x210       | 98298291   | <b>4701,00</b> |

Для 3-х насосов, прямой пуск, уличное исполнение

Группа продукта Z

| Тип продукта                    | Рабочий ток на 1 насос, А | Стандарт          |            | EUR            | Стандарт + ABP    |            | EUR            |
|---------------------------------|---------------------------|-------------------|------------|----------------|-------------------|------------|----------------|
|                                 |                           | Размеры В×Ш×Г, мм | № продукта |                | Размеры В×Ш×Г, мм | № продукта |                |
| Control DC-S 3x1-1,6A DOL-I-1   | 1 - 1,6                   | 850x750x420       | по запросу | <b>6326,00</b> | 850x750x420       | по запросу | <b>6919,00</b> |
| Control DC-S 3x1,6-2,5A DOL-I-1 | 1,6 - 2,5                 | 850x750x420       | по запросу | <b>6326,00</b> | 850x750x420       | по запросу | <b>7088,00</b> |
| Control DC-S 3x2,5-4A DOL-I-1   | 2,5 - 4                   | 850x750x420       | по запросу | <b>6326,00</b> | 850x750x420       | по запросу | <b>7088,00</b> |
| Control DC-S 3x4-6A DOL-I-1     | 4 - 6                     | 850x750x420       | по запросу | <b>6326,00</b> | 850x750x420       | по запросу | <b>7088,00</b> |
| Control DC-S 3x6-9A DOL-I-1     | 6 - 9                     | 850x750x420       | по запросу | <b>6326,00</b> | 850x750x420       | по запросу | <b>7230,00</b> |
| Control DC-S 3x9-13A DOL-I-1    | 9 - 13                    | 850x750x420       | по запросу | <b>6347,00</b> | 1350x750x420      | по запросу | <b>7817,00</b> |

Цены указаны на условиях «склад-Москва» без НДС.  
Рекомендованные розничные цены с 01.03.2020.

Информация, размещенная в Прайс-листе, не является публичной офертой.

## Для 3-х насосов, пуск по схеме «звезда-треугольник», внутреннее исполнение

Группа продукта Z

| Тип продукта                | Рабочий ток на 1 насос, А | Стандарт          |            | EUR            | Стандарт + ABP    |            | EUR             |
|-----------------------------|---------------------------|-------------------|------------|----------------|-------------------|------------|-----------------|
|                             |                           | Размеры В×Ш×Г, мм | № продукта |                | Размеры В×Ш×Г, мм | № продукта |                 |
| Control DC-S 3x6-9A SD-II   | 6 - 9                     | 600x600x210       | 97823546   | <b>4046,00</b> | 760x600x210       | 98313326   | <b>4935,00</b>  |
| Control DC-S 3x9-13A SD-II  | 9 - 13                    | 600x600x210       | 97823547   | <b>4094,00</b> | 760x760x210       | 98313327   | <b>5315,00</b>  |
| Control DC-S 3x13-17A SD-II | 13 - 17                   | 760x600x210       | 97823548   | <b>4212,00</b> | 760x760x210       | 98313328   | <b>5732,00</b>  |
| Control DC-S 3x17-20A SD-II | 17 - 20                   | 760x600x210       | 97823549   | <b>4558,00</b> | 760x760x210       | 98313329   | <b>5732,00</b>  |
| Control DC-S 3x20-24A SD-II | 20 - 24                   | 760x600x210       | 97823550   | <b>4660,00</b> | 760x760x210       | 98313330   | <b>6101,00</b>  |
| Control DC-S 3x24-30A SD-II | 24 - 30                   | 760x600x210       | 97823561   | <b>5300,00</b> | 1000x800x300      | 98313341   | <b>7640,00</b>  |
| Control DC-S 3x30-37A SD-II | 30 - 37                   | 760x600x210       | 97823562   | <b>5306,00</b> | 1000x800x300      | 98313342   | <b>7640,00</b>  |
| Control DC-S 3x37-48A SD-II | 37 - 48                   | 760x760x210       | 97823563   | <b>6049,00</b> | 1900x800x400      | 98244273   | <b>8606,00</b>  |
| Control DC-S 3x48-65A SD-II | 48 - 65                   | 1000x800x300      | 97823564   | <b>8365,00</b> | 1900x800x400      | 98313344   | <b>10631,00</b> |

## Для 3-х насосов, пуск по схеме «звезда-треугольник», уличное исполнение

Группа продукта Z

| Тип продукта                 | Рабочий ток на 1 насос, А | Стандарт          |            | EUR             | Стандарт + ABP    |            | EUR             |
|------------------------------|---------------------------|-------------------|------------|-----------------|-------------------|------------|-----------------|
|                              |                           | Размеры В×Ш×Г, мм | № продукта |                 | Размеры В×Ш×Г, мм | № продукта |                 |
| Control DC-S 3x6-9A SD-I-1   | 6 - 9                     | 1350x750x420      | по запросу | <b>6817,00</b>  | 1350x750x420      | по запросу | <b>8061,00</b>  |
| Control DC-S 3x9-13A SD-I-1  | 9 - 13                    | 1350x750x420      | 98349803   | <b>6875,00</b>  | 1350x750x420      | по запросу | <b>9272,00</b>  |
| Control DC-S 3x13-17A SD-I-1 | 13 - 17                   | 1350x750x420      | по запросу | <b>7357,00</b>  | 1350x750x420      | по запросу | <b>9788,00</b>  |
| Control DC-S 3x17-20A SD-I-1 | 17 - 20                   | 1350x750x420      | по запросу | <b>7666,00</b>  | 1350x750x420      | по запросу | <b>9788,00</b>  |
| Control DC-S 3x20-24A SD-I-1 | 20 - 24                   | 1350x750x420      | по запросу | <b>7778,00</b>  | 1350x750x420      | по запросу | <b>10122,00</b> |
| Control DC-S 3x24-30A SD-I-1 | 24 - 30                   | 1350x750x420      | 99342727   | <b>8389,00</b>  | 1350x750x420      | по запросу | <b>11611,00</b> |
| Control DC-S 3x30-37A SD-I-1 | 30 - 37                   | 1350x750x420      | по запросу | <b>9217,00</b>  | 1350x750x420      | по запросу | <b>11611,00</b> |
| Control DC-S 3x37-48A SD-I-1 | 37 - 48                   | 1350x750x420      | по запросу | <b>9960,00</b>  | 1600x750x420      | по запросу | <b>12449,00</b> |
| Control DC-S 3x48-65A SD-I-1 | 48 - 65                   | 1350x750x420      | по запросу | <b>11050,00</b> | 1600x1250x420     | по запросу | <b>14111,00</b> |

## Для 3-х насосов, плавный пуск, внутреннее исполнение

Группа продукта Z

| Тип продукта                | Рабочий ток на 1 насос, А | Стандарт          |            | EUR             | Стандарт + ABP    |            | EUR             |
|-----------------------------|---------------------------|-------------------|------------|-----------------|-------------------|------------|-----------------|
|                             |                           | Размеры В×Ш×Г, мм | № продукта |                 | Размеры В×Ш×Г, мм | № продукта |                 |
| Control DC-S 3x6-9A SS-II   | 6 - 9                     | 760x600x350       | 98313343   | <b>5485,00</b>  | 760x760x300       | 98329561   | <b>6597,00</b>  |
| Control DC-S 3x9-13A SS-II  | 9 - 13                    | 760x760x300       | 98329025   | <b>5925,00</b>  | 1000x800x300      | 98329562   | <b>6743,00</b>  |
| Control DC-S 3x13-17A SS-II | 13 - 17                   | 760x760x300       | 98329026   | <b>5925,00</b>  | 1000x800x300      | 98329563   | <b>6866,00</b>  |
| Control DC-S 3x17-20A SS-II | 17 - 20                   | 760x760x300       | 98329027   | <b>6020,00</b>  | 1000x800x300      | 98329564   | <b>7067,00</b>  |
| Control DC-S 3x20-24A SS-II | 20 - 24                   | 760x760x300       | 98329028   | <b>6167,00</b>  | 1000x800x300      | 98329565   | <b>7961,00</b>  |
| Control DC-S 3x24-30A SS-II | 24 - 30                   | 760x760x300       | 98329029   | <b>6919,00</b>  | 1000x800x300      | 98329566   | <b>8438,00</b>  |
| Control DC-S 3x30-37A SS-II | 30 - 37                   | 1000x800x300      | 98329030   | <b>7754,00</b>  | 1200x800x300      | 98329568   | <b>8902,00</b>  |
| Control DC-S 3x37-48A SS-II | 37 - 48                   | 1000x800x300      | 98329042   | <b>8239,00</b>  | 1900x800x400      | 98329569   | <b>10009,00</b> |
| Control DC-S 3x48-65A SS-II | 48 - 65                   | 1200x800x300      | 98329043   | <b>10089,00</b> | 1900x1200x400     | 98329570   | <b>13988,00</b> |

## Для 3-х насосов, плавный пуск, уличное исполнение

Группа продукта Z

| Тип продукта                 | Рабочий ток на 1 насос, А | Стандарт          |            | EUR             | Стандарт + ABP    |            | EUR             |
|------------------------------|---------------------------|-------------------|------------|-----------------|-------------------|------------|-----------------|
|                              |                           | Размеры В×Ш×Г, мм | № продукта |                 | Размеры В×Ш×Г, мм | № продукта |                 |
| Control DC-S 3x6-9A SS-I-1   | 6 - 9                     | 1350x750x420      | по запросу | <b>9785,00</b>  | 1350x750x420      | по запросу | <b>10898,00</b> |
| Control DC-S 3x9-13A SS-I-1  | 9 - 13                    | 1350x750x420      | по запросу | <b>10246,00</b> | 1350x750x420      | по запросу | <b>11044,00</b> |
| Control DC-S 3x13-17A SS-I-1 | 13 - 17                   | 1350x750x420      | по запросу | <b>10246,00</b> | 1350x750x420      | по запросу | <b>11166,00</b> |
| Control DC-S 3x17-20A SS-I-1 | 17 - 20                   | 1350x750x420      | по запросу | <b>10321,00</b> | 1350x750x420      | по запросу | <b>11309,00</b> |
| Control DC-S 3x20-24A SS-I-1 | 20 - 24                   | 1350x750x420      | по запросу | <b>10467,00</b> | 1350x750x420      | по запросу | <b>12261,00</b> |
| Control DC-S 3x24-30A SS-I-1 | 24 - 30                   | 1350x750x420      | по запросу | <b>11220,00</b> | 1350x750x420      | по запросу | <b>12739,00</b> |
| Control DC-S 3x30-37A SS-I-1 | 30 - 37                   | 1350x750x420      | по запросу | <b>12055,00</b> | 1600x750x420      | по запросу | <b>13049,00</b> |
| Control DC-S 3x37-48A SS-I-1 | 37 - 48                   | 1600x750x420      | по запросу | <b>12540,00</b> | 1600x750x420      | по запросу | <b>14310,00</b> |
| Control DC-S 3x48-65A SS-I-1 | 48 - 65                   | 1600x1250x420     | по запросу | <b>15677,00</b> | 1600x1250x420     | по запросу | <b>20259,00</b> |

Для 4-6 насосов, а также на большие мощности номера продуктов и цены на шкафы управления предоставляются по запросу.

Цены указаны на условиях «склад-Москва» без НДС.  
Рекомендованные розничные цены с 01.03.2020.

Control DC-E



**Встроенные преобразователи частоты CUE на каждый насос**

Control DC-E имеет следующие функции (в дополнение к стандартным возможностям Control DC-S):

- Регулярное автоматическое тестирование системы на удельное энергопотребление с выводом графика измерений на дисплей контроллера.
- Автоматический вывод насоса на рабочую точку с минимальным удельным энергопотреблением, что обеспечивает до 30–40% экономии потребляемой электроэнергии.
- Защита от заклинивания насоса (насос запускается в реверс при блокировке рабочего колеса).
- Регулярная автоматическая промывка трубопроводов путем запуска насосов на 100% производительности.

- Диапазон мощности: От 0,37 кВт на один насос, свыше 30 кВт цены предоставляются по запросу.
- Сетевое электропитание: Один ввод 3 × 380 В, 50 Гц или двойной ввод питания с автоматическим переключением (ABP).  
По запросу – отдельный ввод на каждый насос.
- Электропитание насосов: 3 × 380 В, 50 Гц.
- Способ пуска: Преобразователь частоты Grundfos CUE (ESS).
- Климатическое исполнение: Внутреннее, IP54, 0 ... +40 °С, металлический корпус.  
По запросу – уличное или уличное контейнерное исполнение, IP55.

**Для 1-го насоса, пуск через преобразователи частоты CUE в шкафу, внутреннее исполнение**

Группа продукта Z

| Тип продукта                   | Рабочий ток на 1 насос, А | Стандарт          |                     | EUR            | Стандарт + ABP    |                     | EUR            |
|--------------------------------|---------------------------|-------------------|---------------------|----------------|-------------------|---------------------|----------------|
|                                |                           | Размеры В×Ш×Г, мм | Стандарт № продукта |                | Размеры В×Ш×Г, мм | Стандарт № продукта |                |
| Control DC-E 1x1,5-3A ESS-II   | 1,5 - 3                   | 760x600x350       | 98336981            | <b>3742,00</b> | 760x600x350       | 98337005            | <b>4393,00</b> |
| Control DC-E 1x3-5,6A ESS-II   | 3 - 5,6                   | 760x600x350       | 98336982            | <b>3875,00</b> | 760x600x350       | 98337006            | <b>4657,00</b> |
| Control DC-E 1x5,6-10A ESS-II  | 5,6 - 10                  | 760x600x350       | 98336983            | <b>4053,00</b> | 760x600x350       | 98337007            | <b>4835,00</b> |
| Control DC-E 1x10-13A ESS-II   | 10 - 13                   | 760x600x350       | 98336984            | <b>4254,00</b> | 760x600x350       | 98337008            | <b>5036,00</b> |
| Control DC-E 1x13-16A ESS-II   | 13 - 16                   | 760x600x350       | 98336985            | <b>4416,00</b> | 760x600x350       | 98337009            | <b>5197,00</b> |
| Control DC-E 1x16-23A ESS-II   | 16 - 23                   | 1000x800x300      | 98336986            | <b>4739,00</b> | 1000x800x300      | 98337010            | <b>5520,00</b> |
| Control DC-E 1x23-31A ESS-II   | 23 - 31                   | 1000x800x300      | 98336989            | <b>5219,00</b> | 1000x800x300      | 98337026            | <b>5987,00</b> |
| Control DC-E 1x31-36,4A ESS-II | 31 - 36,4                 | 1000x800x300      | 98336990            | <b>5985,00</b> | 1000x800x300      | 98337027            | <b>6827,00</b> |
| Control DC-E 1x36,4-43A ESS-I  | 36,4 - 43                 | 1900x800x400      | 98337001            | <b>6902,00</b> | 1900x800x400      | 98337028            | <b>7720,00</b> |
| Control DC-E 1x43-59A ESS-I    | 43 - 59                   | 1900x800x400      | 98337002            | <b>7592,00</b> | 1900x800x400      | 98337029            | <b>8497,00</b> |

**Для 2-х насосов, пуск через преобразователи частоты CUE в шкафу, внутреннее исполнение**

Группа продукта Z

| Тип продукта                   | Рабочий ток на 1 насос, А | Стандарт          |                     | EUR             | Стандарт + ABP    |                     | EUR             |
|--------------------------------|---------------------------|-------------------|---------------------|-----------------|-------------------|---------------------|-----------------|
|                                |                           | Размеры В×Ш×Г, мм | Стандарт № продукта |                 | Размеры В×Ш×Г, мм | Стандарт № продукта |                 |
| Control DC-E 2x1,5-3A ESS-II   | 1,5 - 3                   | 760x600x350       | 98339340            | <b>4671,00</b>  | 760x600x350       | 98341715            | <b>5412,00</b>  |
| Control DC-E 2x3-5,6A ESS-II   | 3 - 5,6                   | 760x600x350       | 98339651            | <b>5132,00</b>  | 760x600x350       | 98341716            | <b>6008,00</b>  |
| Control DC-E 2x5,6-10A ESS-II  | 5,6 - 10                  | 760x600x350       | 98339652            | <b>5496,00</b>  | 760x600x350       | 98341718            | <b>6410,00</b>  |
| Control DC-E 2x10-13A ESS-II   | 10 - 13                   | 760x600x350       | 98339653            | <b>5913,00</b>  | 1000x800x300      | 98341719            | <b>6897,00</b>  |
| Control DC-E 2x13-16A ESS-II   | 13 - 16                   | 760x600x350       | 98339654            | <b>6233,00</b>  | 1000x800x300      | 98341720            | <b>7225,00</b>  |
| Control DC-E 2x16-23A ESS-II   | 16 - 23                   | 1000x800x300      | 98339655            | <b>7124,00</b>  | 1000x800x300      | 98341721            | <b>8090,00</b>  |
| Control DC-E 2x23-31A ESS-II   | 23 - 31                   | 1000x800x300      | 98339656            | <b>8944,00</b>  | 1200x800x300      | 98341724            | <b>10542,00</b> |
| Control DC-E 2x31-36,4A ESS-II | 31 - 36,4                 | 1000x800x300      | 98339657            | <b>10185,00</b> | 1200x800x300      | 98341725            | <b>11977,00</b> |
| Control DC-E 2x36,4-43A ESS-I  | 36,4 - 43                 | 1900x800x400      | 98339658            | <b>10604,00</b> | 1900x800x400      | 98341726            | <b>13206,00</b> |
| Control DC-E 2x43-59A ESS-I    | 43 - 59                   | 1900x800x400      | 98339659            | <b>12493,00</b> | 1900x800x400      | 98341727            | <b>16136,00</b> |

Для 4-6 насосов номера продуктов и цены на шкафы управления предоставляются по запросу.

**Внимание!** Шкаф с преобразователем частоты должен быть дополнительно укомплектован синусными фильтрами в случае:

- управления насосами SP, VM, VMB;
- управления насосами с напряжением питания 3x220(D)/3x380(V) вольт при подключении их к напряжению 3x380 вольт.

## Для 3-х насосов, пуск через преобразователи частоты CUE в шкафу, внутреннее исполнение

Группа продукта Z

| Тип продукта                   | Рабочий ток на 1 насос, А | Стандарт          |                     | EUR             | Стандарт + ABP    |                     | EUR             |
|--------------------------------|---------------------------|-------------------|---------------------|-----------------|-------------------|---------------------|-----------------|
|                                |                           | Размеры В×Ш×Г, мм | Стандарт № продукта |                 | Размеры В×Ш×Г, мм | Стандарт № продукта |                 |
| Control DC-E 3x1,5-3A ESS-II   | 1,5 - 3                   | 760x760x300       | 98367956            | <b>6044,00</b>  | 760x760x300       | 98368396            | <b>7080,00</b>  |
| Control DC-E 3x3-5,6A ESS-II   | 3 - 5,6                   | 760x760x300       | 98367957            | <b>6063,00</b>  | 760x760x300       | 98368397            | <b>7863,00</b>  |
| Control DC-E 3x5,6-10A ESS-II  | 5,6 - 10                  | 760x760x300       | 98367958            | <b>7023,00</b>  | 760x760x300       | 98368398            | <b>8593,00</b>  |
| Control DC-E 3x10-13A ESS-II   | 10 - 13                   | 1000x800x300      | 98367959            | <b>7899,00</b>  | 1000x800x300      | 98368399            | <b>9877,00</b>  |
| Control DC-E 3x13-16A ESS-II   | 13 - 16                   | 1000x800x300      | 98367960            | <b>9180,00</b>  | 1000x800x300      | 98368400            | <b>10888,00</b> |
| Control DC-E 3x16-23A ESS-II   | 16 - 23                   | 1200x800x300      | 98367971            | <b>10834,00</b> | 1900x800x400      | 98368411            | <b>12138,00</b> |
| Control DC-E 3x23-31A ESS-II   | 23 - 31                   | 1900x800x400      | 98367973            | <b>11996,00</b> | 1900x800x400      | 98368412            | <b>13606,00</b> |
| Control DC-E 3x31-36,4A ESS-II | 31 - 36,4                 | 1900x800x400      | 98367974            | <b>14048,00</b> | 1900x1000x400     | 98368413            | <b>15625,00</b> |
| Control DC-E 3x36,4-43A ESS-I  | 36,4 - 43                 | 1900x1200x400     | 98367975            | <b>16090,00</b> | 1900x1200x400     | 98368414            | <b>18820,00</b> |
| Control DC-E 3x43-59A ESS-I    | 43 - 59                   | 1900x1200x400     | 98367976            | <b>20305,00</b> | 1900x1200x400     | 98368415            | <b>22447,00</b> |

Для 4-6 насосов номера продуктов и цены на шкафы управления предоставляются по запросу.

**Внимание!** Шкаф с преобразователем частоты должен быть дополнительно укомплектован синусными фильтрами в случае:

- управления насосами SP, VM, VMB;
- управления насосами с напряжением питания 3x220(D)/3x380(Y) вольт при подключении их к напряжению 3x380 вольт.



**Дополнительные опции для шкафов управления Control DC-S, Control DC-E**

Указание для заказа: дополнительные опции устанавливаются при производстве шкафа, поэтому они могут заказываться только одновременно со шкафом. Пример: Control DC-S 2 × 4-5,9 A SS-II с опциями вольтметр и амперметр.

**Внимание!** Самостоятельно добавлять опции к шкафам уличного исполнения нельзя из-за возможного изменения габаритов и стоимости корпуса. Требуется согласование с региональным филиалом Grundfos.

Группа продукта Z

| Тип продукта   | Описание  | Комментарии   | EUR               |
|--|---|---|-------------------|
| <b>Интерфейс передачи данных CIM</b>   | Для радиосвязи Control DC с Grundfos GO<br>Устройство обеспечивает возможность интеграции Control DC в системы диспетчеризации (SCADA-системы) по промышленным протоколам связи. Устройство устанавливается внутрь шкафа. | CIM 060 (Grundfos GO)   | <b>309,00</b>     |
|  |   | CIM 150 (Profibus-DP)   | <b>297,00</b>     |
|  |   | CIM 200 (Modbus RTU)  | <b>297,00</b>     |
|  |   | CIM260 (3G/4G/GSM/GPRS, SMS сообщения) + антенна  | <b>507,00</b>     |
|  |   | CIM 500 (Industrial Ethernet)   | <b>481,00</b>     |
| <b>Модуль подключения дополнительных датчиков IO113 (для 1 насоса)</b>                           | Применяется с насосами типа S, SE или SL для подключения к шкафу датчиков WIO/WIA, 1 × Pt1000.  | Устанавливается в шкафу управления  | <b>908,00</b>     |
| <b>Модуль подключения дополнительных датчиков IO113 с блоком расширения SM113 (для 1 насоса)</b> | Применяется с насосами типа S, SE или SL для подключения к шкафу следующих датчиков: WIO/WIA, датчик вибрации, 3 × Pt100/Pt1000.  | Устанавливается в шкафу управления  | <b>1404,00</b>    |
| <b>Модуль дополнительных входов-выходов IO351B</b>   | Модуль обеспечивает девять дополнительных цифровых входов, семь дополнительных цифровых выходов и два дополнительных аналоговых входа.  | Для шкафа до 4-х насосов включительно. Возможно заказать только один дополнительный модуль. | <b>464,00</b>     |
| <b>Розетка 220 В, 10 А</b>   |   | Внутри шкафа управления   | <b>218,00</b>     |
|  |   | Снаружи, на корпусе шкафа управления, с крышкой, IP54                                       | <b>218,00</b>     |
| <b>Защита от пикового напряжения</b>   | Модульное устройство УЗИП обеспечивает защиту от импульсных перенапряжений. Тип 2 / Класс II, согласно ГОСТ Р 51992-2002 (IEC 61643-1).   |   | <b>541,00</b>     |
| <b>Молниезащита</b>  | Модульное комбинированное устройство УЗИП обеспечивает защиту от токов молнии и импульсных перенапряжений. Тип 1 / Класс I + II + III, согласно ГОСТ Р 51992-2002 (IEC 61643-1).  |   | <b>1500,00</b>    |
| <b>Контроль неисправности фаз</b>  | Обеспечивает защиту системы от пропадания, перекоса, неправильного чередования фаз питающего напряжения.  |   | <b>290,00</b>     |
| <b>Проблесковый маячок</b>   | Проблесковый маячок горит в случае аварии в системе.  | Сверху, на шкафу управления   | <b>261,00</b>     |
|  |   | Выносной  | <b>261,00</b>     |
| <b>Сирена, 80 дБ</b>   | Звуковая сигнализация, расположенная на двери шкафа управления, срабатывает в случае аварии в системе.  |   | <b>203,00</b>     |
| <b>Вольтметр с переключателем</b>  | Показывает сетевое напряжение между любыми двумя фазами. Устанавливается на двери шкафа управления.   |   | <b>254,00</b>     |
| <b>Амперметр (для 1 насоса)</b>  | Показывает потребляемый ток соответствующего насоса. Устанавливается на двери шкафа управления.   | Диапазон измерения 0 - 5 А  | <b>165,00</b>     |
|  |   | Диапазон измерения 0 - 15 А   | <b>181,00</b>     |
|  |   | Диапазон измерения 0 - 50 А   | <b>218,00</b>     |
|  |   | Диапазон измерения 0 - 100 А  | <b>232,00</b>     |
| <b>Счетчик моточасов (для 1 насоса)</b>  | Показывает часы наработки соответствующего насоса. Устанавливается на двери шкафа управления.   | На двери шкафа управления   | <b>148,00</b>     |
| <b>Счетчик пусков (для 1 насоса)</b>   | Показывает количество пусков соответствующего насоса. Устанавливается на двери шкафа управления.  | На двери шкафа управления   | <b>148,00</b>     |
| <b>Бесперебойное питание контроллера</b>   | Встроенный аккумулятор, ёмкостью 7 Ач, обеспечивает питание контроллера и передачу аварийных сигналов при неисправности питающей сети.  |   | <b>167,00</b>     |
| <b>MP204 (для 1 насоса)</b>  | Устройство комплексной защиты электродвигателя. Возможно использование только в системах Control DC-S.  |   | <b>по запросу</b> |
| <b>Барьер Зенера</b>   | Применяется для насосов во взрывозащищенном исполнении.   |   | <b>по запросу</b> |
| <b>Управление мешалкой</b>   | Возможность настройки с панели контроллера автоматического режима работы мешалки (обязательно использование датчика уровня).  |   | <b>по запросу</b> |

**Принадлежности для шкафов управления Control DC-S, Control DC-E**

Рекомендуемые принадлежности для Control DC-S на 1, 2 насоса:

- вариант 1. Один датчик уровня и два резервных поплавковых выключателя;
- вариант 2. Поплавковые выключатели (2-4 шт. для шкафа на 1 насос, 3-5 шт. для шкафа на 2 насоса).

Рекомендуемые принадлежности для Control DC-S на 3-6 насосов и Control DC-E на 1-6 насосов:

- один датчик уровня и два резервных поплавковых выключателя.

Группа продукта Z

| Тип продукта   | Описание      | Комментарии               | № продукта            | EUR           |
|--|---------------|---------------------------|-----------------------|---------------|
| Комплект стандартных поплавковых выключателей с кабелем повышенной стойкости из TPR 10 м и кронштейном для крепления                     | 2 × MS1       | 2 полп.выкл., кабель 10 м | 62500013 <sup>A</sup> | <b>212,00</b> |
|  | 3 × MS1       | 3 полп.выкл., кабель 10 м | 62500014 <sup>A</sup> | <b>295,00</b> |
|  | 4 × MS1       | 4 полп.выкл., кабель 10 м | 62500015 <sup>A</sup> | <b>369,00</b> |
| Комплект поплавковых выключателей во взрывозащищенном исполнении, с кабелем повышенной стойкости из TPR 10 м и кронштейном для крепления | 2 × MS1 Ex    | 2 полп.выкл., кабель 10 м | 62500016              | <b>253,00</b> |
|  | 3 × MS1 Ex    | 3 полп.выкл., кабель 10 м | 62500017              | <b>368,00</b> |
|  | 4 × MS1 Ex    | 4 полп.выкл., кабель 10 м | 62500018              | <b>471,00</b> |
| Отдельный поплавковый выключатель в стандартном исполнении с кабелем повышенной стойкости из TPR   | MS1           | кабель 10 м               | 96003332 <sup>A</sup> | <b>77,00</b>  |
|  | MS1           | кабель 20 м               | 96003695 <sup>A</sup> | <b>100,00</b> |
|  | MS1           | кабель 30 м               | 91073205 <sup>A</sup> | <b>125,00</b> |
|  | MS1           | кабель 40 м               | 99599041              | <b>131,00</b> |
|  | MS1           | кабель 50 м               | 97534887              | <b>136,00</b> |
| Отдельный поплавковый выключатель во взрывозащищенном исполнении с кабелем повышенной стойкости из TPR                                   | MS1 Ex        | кабель 10 м               | 96003421 <sup>A</sup> | <b>100,00</b> |
|  | MS1 Ex        | кабель 20 м               | 96003536              | <b>122,00</b> |
|  | MS1 Ex        | кабель 30 м               | 91072782              | <b>148,00</b> |
| Отдельный поплавковый выключатель в стандартном исполнении с кабелем из PVC  | SLC10E        | кабель 10 м               | 96061654 <sup>A</sup> | <b>74,00</b>  |
|  | SLC20E        | кабель 20 м               | 96061656              | <b>88,00</b>  |
|  | SLC30E        | кабель 30 м               | 96061658              | <b>100,00</b> |
| Отдельный поплавковый выключатель с маслостойким кабелем   | SLC10EN       | кабель 10 м               | 96560445              | <b>240,00</b> |
|  | SLC20EN       | кабель 20 м               | 96572114              | <b>401,00</b> |
|  | SLC30EN       | кабель 30 м               | 96572116              | <b>587,00</b> |
| Кронштейн для монтажа 2-х поплавковых выключателей   | 280×110×30 мм |                           | 96003338 <sup>A</sup> | <b>73,00</b>  |



|   |  |  |                       |                |
|---|--|--|-----------------------|----------------|
| Датчик уровня погружного типа, с кабелем, выходной сигнал 4–20 мА | SITRANS LH100  | 0 - 3 м, кабель 10 м   | 98991643              | <b>315,00</b>  |
|   |  | 0 - 5 м, кабель 10 м   | 98991645 <sup>A</sup> | <b>315,00</b>  |
|   |  | 0 - 5 м, кабель 25 м   | 98991649              | <b>453,00</b>  |
|   |  | 0 - 5 м, кабель 50 м   | 98991651              | <b>576,00</b>  |
|   |  | 0 - 10 м, кабель 25 м  | 98991652 <sup>A</sup> | <b>453,00</b>  |
|   |  | 0 - 10 м, кабель 50 м  | 98991653              | <b>576,00</b>  |
|   | SITRANS LH100, взрывозащищенный<br>SITRANS LH300     | 0 - 5 м, Ex, кабель 25 м   | 99113184              | <b>469,00</b>  |
|   |  | 0 - 50 м, кабель 60 м  | 99245892              | <b>896,00</b>  |
|   |  | 0 - 10 м, кабель 100 м   | 99245888              | <b>1165,00</b> |
|   |  | 0 - 50 м, кабель 100 м   | 99245893              | <b>1165,00</b> |
| Принадлежности к датчикам SITRANS LH                              | Монтажная коробка                                    | IP 65  | 98991654 <sup>A</sup> | <b>39,00</b>   |
|   | Кронштейн для SITRANS LH100                          | для подвешенного монтажа   | 98991655              | <b>22,00</b>   |
|   | Кронштейн для SITRANS LH300                          | для подвешенного монтажа   | 99357623              | <b>25,00</b>   |
|   | Ультразвуковой датчик уровня (только для Control DC) | Ультразвуковой датчик уровня SITRANS Probe LU, выходной сигнал 4–20 мА | 0 - 6 м               | 96693767       |
|   |  | 0 - 12 м   | 98129091              | <b>1031,00</b> |
| Ручной программатор для настройки датчика Probe LU                |  |  | 96693768              | <b>80,00</b>   |



<sup>A</sup> – поддерживается складской запас готового продукта; <sup>B</sup> – поддерживается складской запас компонентов для сборки продукта.

**НОВИНКА!**

**Системы АВР по питанию для шкафов и блоков управления**

Дополнительная система двойного ввода питания с АВР для одного потребителя (например шкаф управления LC 241 или блок управления LC 231).

Поставляется как отдельный продукт в отдельном навесном пластиковом или металлическом корпусе.

Служит для автоматического ввода резервной линии питания в случае неисправности основной.

**Диапазон мощности:** 0,37-30 кВт на один насос.  
**Сетевое электропитание:** Двойной ввод 1 x 220 В, N, PE, 50 Гц с АВР.  
 Двойной ввод 3 x 380 В, N, PE, 50 Гц с АВР.

**Электропитание подключаемого потребителя:** 1 x 220 В, 50 Гц., 3 x 380 В, 50 Гц.  
**Исполнение:** Внутреннее, IP 54, 0 ... +40 °С, навесной пластиковый или металлический корпус.  
 Уличное, IP 66, -30 ... +40 °С, навесной пластиковый корпус, система автоматического обогрева.

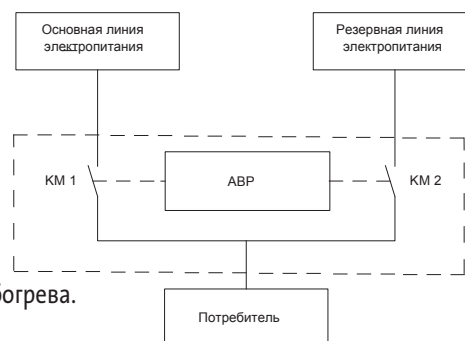

**Двойной ввод питания 1 x 220 В, N, PE, 50 Гц**

Группа продукта Z

| Тип продукта   | Общий рабочий ток установки, А | Размеры ВxШxГ, мм | № продукта | EUR            |
|--|--------------------------------|-------------------|------------|----------------|
| <b>Внутреннее исполнение</b><br>Control ID 25A 220V АВР-II | 25                             | 460x340x160       | 99653434   | <b>555,00</b>  |
| <b>Уличное исполнение</b><br>Control ID 25A 220V АВР-II 1  | 24                             | 647x436x255       | 99653436   | <b>1074,00</b> |

**Двойной ввод питания 1 x 220 В, N, PE, 50 Гц**

Группа продукта Z

| Тип продукта                 | Общий рабочий ток установки, А | Размеры ВxШxГ, мм        | № продукта | EUR            |
|------------------------------|--------------------------------|--------------------------|------------|----------------|
| <b>Внутреннее исполнение</b> |                                |                          |            |                |
| Control ID 25A АВР-II        | 25                             | 460x340x160              | 99653435   | <b>579,00</b>  |
| Control ID 38A АВР-II        | 38                             | 460x340x160              | По запросу | <b>633,00</b>  |
| Control ID 65A АВР-II        | 65                             | 600x600x210 <sup>1</sup> | По запросу | <b>981,00</b>  |
| Control ID 80A АВР-II        | 80                             | 600x600x210 <sup>1</sup> | По запросу | <b>1034,00</b> |
| Control ID 95A АВР-II        | 95                             | 600x600x210 <sup>1</sup> | По запросу | <b>1186,00</b> |
| Control ID 120A АВР-II       | 120                            | 760x600x210 <sup>1</sup> | По запросу | <b>1427,00</b> |
| Control ID 160A АВР-II       | 160                            | 760x600x210 <sup>1</sup> | По запросу | <b>1642,00</b> |
| <b>Уличное исполнение</b>    |                                |                          |            |                |
| Control ID 24A АВР-II 1      | 24                             | 647x436x255              | 99653437   | <b>1092,00</b> |
| Control ID 37A АВР-II 1      | 37                             | 647x436x255              | По запросу | <b>1146,00</b> |
| Control ID 64A АВР-II 1      | 64                             | 747x536x305              | По запросу | <b>1496,00</b> |
| Control ID 79A АВР-II 1      | 79                             | 747x536x305              | По запросу | <b>1547,00</b> |
| Control ID 94A АВР-II 1      | 94                             | 747x536x305              | По запросу | <b>1693,00</b> |
| Control ID 118A АВР-II 1     | 118                            | 847x636x305              | По запросу | <b>1960,00</b> |
| Control ID 158A АВР-II 1     | 158                            | 847x636x305              | По запросу | <b>2201,00</b> |

1 – металлический корпус.

**Внимание!** Для шкафов уличного исполнения рабочий ток меньше, чем для шкафов внутреннего исполнения.

<sup>A</sup> – поддерживается складской запас готового продукта; <sup>B</sup> – поддерживается складской запас компонентов для сборки продукта.

## Мембранные напорные гидробаки GT для систем водоснабжения, PN 10, вертикальные

Группа продукта Z

| Тип продукта | Объем, л | Тип мембраны   | Макс. температура, °С | Подключение | Диаметр, мм | Высота, мм | Вес, кг | № продукта            | EUR     |
|--------------|----------|----------------|-----------------------|-------------|-------------|------------|---------|-----------------------|---------|
| GT-H-8       | 8        | Одинарная      | 90                    | G ¾"        | 210         | 340        | 2,6     | 96528335              | 38,00   |
| GT-H-12      | 12       | Одинарная      | 90                    | G ¾"        | 242         | 392        | 3,2     | 96528336              | 47,00   |
| GT-H-18      | 18       | Одинарная      | 90                    | G ¾"        | 280         | 385        | 4,2     | 96526322              | 49,00   |
| GT-H-18      | 18       | Одинарная      | 90                    | G 1"        | 280         | 385        | 4,3     | 96528337 <sup>A</sup> | 49,00   |
| GT-H-24      | 24       | Одинарная      | 90                    | G 1"        | 300         | 461        | 5,6     | 96528339              | 53,00   |
| GT-H-35      | 35       | Одинарная      | 90                    | G ¾"        | 321         | 558        | 7,4     | 96556002              | 99,00   |
| GT-H-35      | 35       | Одинарная      | 90                    | G 1"        | 321         | 497        | 7,4     | 96528340              | 99,00   |
| GT-H-60      | 60       | Одинарная      | 90                    | G 1"        | 391         | 636        | 12,4    | 96528341 <sup>A</sup> | 157,00  |
| GT-H-80      | 80       | Одинарная      | 90                    | G 1"        | 391         | 830        | 17,7    | 96894291              | 184,00  |
| GT-H-100     | 100      | Одинарная      | 90                    | G 1"        | 436         | 827        | 24,7    | 97527968              | 227,00  |
| GT-D-130     | 130      | Двойная        | 90                    | G 1"        | 420         | 1120       | 24,7    | 96528344              | 295,00  |
| GT-D-200     | 200      | Двойная        | 90                    | G 1 ¼"      | 550         | 1080       | 38,4    | 97792897              | 402,00  |
| GT-D-240     | 240      | Двойная        | 90                    | G 1 ¼"      | 550         | 1250       | 43,8    | 96528346              | 433,00  |
| GT-D-300     | 300      | Двойная        | 90                    | G 1 ¼"      | 540         | 1520       | 52,9    | 96528347              | 492,00  |
| GT-D-450     | 450      | Двойная        | 90                    | G 1 ¼"      | 700         | 1600       | 80,8    | 96528348              | 915,00  |
| GT-U-800     | 800      | Балонного типа | 70                    | G 1 ½"      | 740         | 2325       | 188     | 96603452              | 1822,00 |
| GT-U-1000    | 1000     | Балонного типа | 70                    | G 1 ½"      | 740         | 2604       | 238     | 96603453              | 2018,00 |
| GT-U-1500    | 1500     | Балонного типа | 70                    | DN65        | 1200        | 1991       | 554     | 96573283              | 3503,00 |
| GT-U-2000    | 2000     | Балонного типа | 70                    | DN65        | 1200        | 2451       | 729     | 96573284              | 5238,00 |
| GT-U-3000    | 3000     | Балонного типа | 70                    | DN65        | 1500        | 2521       | 974     | 96573285              | 8032,00 |

12

## Мембранные напорные гидробаки GT для систем водоснабжения, PN16, вертикальные

Группа продукта Z

| Тип продукта | Объем, л | Тип мембраны   | Макс. температура, °С | Подключение | Диаметр, мм | Высота, мм | Вес, кг | № продукта | EUR     |
|--------------|----------|----------------|-----------------------|-------------|-------------|------------|---------|------------|---------|
| GT-H-12      | 12       | Одинарная      | 90                    | G ¾"        | 242         | 392        | 3,9     | 96528357   | 118,00  |
| GT-H-24      | 24       | Одинарная      | 90                    | G ¾"        | 290         | 445        | 6,4     | 96974272   | 146,00  |
| GT-H-24      | 24       | Одинарная      | 90                    | G 1"        | 300         | 461        | 6,5     | 96528360   | 146,00  |
| GT-H-60      | 60       | Одинарная      | 90                    | G 1"        | 391         | 636        | 15,6    | 96528362   | 463,00  |
| GT-H-80      | 80       | Одинарная      | 90                    | G 1"        | 391         | 830        | 21,3    | 96528363   | 570,00  |
| GT-U-100     | 100      | Балонного типа | 70                    | G 1"        | 480         | 850        | 22,6    | 96603411   | 624,00  |
| GT-U-200     | 200      | Балонного типа | 70                    | G 1 ¼"      | 634         | 967        | 69      | 96603413   | 806,00  |
| GT-U-300     | 300      | Балонного типа | 70                    | G 1 ¼"      | 634         | 1267       | 78      | 96603414   | 991,00  |
| GT-U-400     | 400      | Балонного типа | 70                    | G 1 ½"      | 740         | 1394       | 128     | 96603415   | 1047,00 |
| GT-U-500     | 500      | Балонного типа | 70                    | G 1 ½"      | 740         | 1614       | 139     | 96603416   | 1208,00 |
| GT-U-600     | 600      | Балонного типа | 70                    | G 1 ½"      | 740         | 1859       | 170     | 96603417   | 2613,00 |
| GT-U-800     | 800      | Балонного типа | 70                    | G 1 ½"      | 740         | 2324       | 214     | 96603418   | 3128,00 |
| GT-U-1000    | 1000     | Балонного типа | 70                    | G 1 ½"      | 740         | 2604       | 24      | 96603419   | 3373,00 |

## Расширительные мембранные гидробаки GT-HR для систем отопления, PN 6, вертикальные

Группа продукта Z

| Тип продукта | Объем, л | Тип мембраны | Макс. температура, °С | Подключение | Диаметр, мм | Высота, мм | Вес, кг | № продукта | EUR     |
|--------------|----------|--------------|-----------------------|-------------|-------------|------------|---------|------------|---------|
| GT-HR-8      | 8        | Одинарная    | 90                    | R ¾"        | 206         | 305        | 2,25    | 96573376   | 29,00   |
| GT-HR-12     | 12       | Одинарная    | 90                    | R ¾"        | 280         | 275        | 2,6     | 96573377   | 31,00   |
| GT-HR-18     | 18       | Одинарная    | 90                    | R ¾"        | 280         | 380        | 3,25    | 96573378   | 34,00   |
| GT-HR-25     | 25       | Одинарная    | 90                    | R ¾"        | 280         | 490        | 4,1     | 96573390   | 40,00   |
| GT-HR-35     | 35       | Одинарная    | 90                    | R ¾"        | 354         | 460        | 5,6     | 96573393   | 53,00   |
| GT-HR-50     | 50       | Одинарная    | 70                    | R ¾"        | 409         | 493        | 10,8    | 96573395   | 77,00   |
| GT-HR-80     | 80       | Одинарная    | 90                    | R ¾"        | 480         | 565        | 14,8    | 96573396   | 126,00  |
| GT-HR-100    | 100      | Одинарная    | 90                    | R 1"        | 480         | 670        | 17,6    | 96573397   | 150,00  |
| GT-HR-140    | 140      | Одинарная    | 90                    | R 1"        | 480         | 912        | 22      | 96573398   | 195,00  |
| GT-HR-200    | 200      | Одинарная    | 90                    | R 1"        | 634         | 758        | 26,8    | 96573399   | 286,00  |
| GT-HR-250    | 250      | Одинарная    | 90                    | R 1"        | 634         | 888        | 28      | 96573400   | 354,00  |
| GT-HR-300    | 300      | Одинарная    | 90                    | R 1"        | 634         | 1092       | 34      | 96573401   | 378,00  |
| GT-HR-400    | 400      | Одинарная    | 90                    | R 1"        | 740         | 1102       | 55      | 96573403   | 514,00  |
| GT-HR-500    | 500      | Одинарная    | 90                    | R 1"        | 740         | 1312       | 60      | 96573404   | 618,00  |
| GT-HR-600    | 600      | Одинарная    | 90                    | R 1"        | 740         | 1531       | 74      | 96573405   | 760,00  |
| GT-HR-800    | 800      | Одинарная    | 90                    | R 1"        | 740         | 1996       | 104     | 96573407   | 1083,00 |
| GT-HR-1000   | 1000     | Одинарная    | 90                    | R 1"        | 740         | 2406       | 126     | 96573408   | 1347,00 |

<sup>A</sup> – поддерживается складской запас готового продукта; <sup>B</sup> – поддерживается складской запас компонентов для сборки продукта.

Цены указаны на условиях «склад-Москва» без НДС.  
Рекомендованные розничные цены с 01.03.2020.

## Резиновые компенсаторы

Группа продукта Z

| Резьбовое соединение, R | Общая монтажная длина, мм | Ø сильфона, мм | № продукта | EUR    |
|-------------------------|---------------------------|----------------|------------|--------|
| 1"                      | 192                       | 65             | 00ID9054   | 398,00 |
| 1 ¼"                    | 196                       | 78             | 00ID9055   | 400,00 |
| 1 ½"                    | 202                       | 90             | 00ID9056   | 436,00 |
| 2"                      | 215                       | 109            | 00ID9057   | 515,00 |

## Резиновые компенсаторы

С ограниченной монтажной длиной 130 мм, PN 16. Фланцы оцинкованные и хромированные из стали 37-2.

Предназначены для монтажа в системах ХВС, ГВС и отопления с температурой воды до +90 °С,

а также в системах с водой питьевого качества.

Группа продукта Z

| Тип продукта | № продукта | EUR    |
|--------------|------------|--------|
| DN 32        | 91079203   | 236,00 |
| DN 40        | 00ID9307   | 278,00 |
| DN 50        | 00ID6863   | 299,00 |
| DN 65        | 00ID6864   | 319,00 |
| DN 80        | 00ID6865   | 343,00 |
| DN 100       | 00ID6866   | 382,00 |
| DN 125       | 91076103   | 439,00 |
| DN 150       | 91070992   | 495,00 |
| DN 200       | 91070993   | 613,00 |

## Резиновые компенсаторы

С ограниченной монтажной длиной 130 мм (со стяжками), PN16. Фланцы из нержавеющей стали 1.4571.

Группа продукта Z

| Тип продукта | № продукта | EUR    |
|--------------|------------|--------|
| DN 32        | 91074487   | 555,00 |
| DN 40        | 91074488   | 565,00 |
| DN 50        | 91074489   | 586,00 |
| DN 65        | 91074490   | 732,00 |
| DN 80        | 91074491   | 797,00 |

## Виброгасящая опора

Группа продукта Z

| Размер | Ø, мм | Высота, мм | № продукта            | EUR   |
|--------|-------|------------|-----------------------|-------|
| M 8    | 30    | 30         | 00ID9063              | 11,00 |
| M 10   | 40    | 40         | 00ID9064 <sup>A</sup> | 18,00 |
| M 12   | 90    | 40         | 00ID9062              | 75,00 |

## Резьбовой фланец

Группа продукта Z

| Тип продукта   | Описание  | № продукта | EUR    |
|----------------|---|------------|--------|
| DN 40 × R 1 ½" | Нержавеющая сталь 1.4571, PN 10/16, в соответствии со стандартом DIN 2566.<br>Поставляется без уплотнений и болтов. | 00ID7618   | 79,00  |
| DN 50 × R 2"   |   | 00ID7619   | 83,00  |
| DN 65 × R 2 ½" |   | 00ID7620   | 105,00 |

<sup>A</sup> – поддерживается складской запас готового продукта; <sup>B</sup> – поддерживается складской запас компонентов для сборки продукта.

Цены указаны на условиях «склад-Москва» без НДС.

Рекомендованные розничные цены с 01.03.2020.

Информация, размещенная в Прайс-листе, не является публичной офертой.

### Комплект для защиты от работы по "сухому" ходу с поплавковым выключателем

Поплавковый выключатель с присоединительным трубопроводом, грузом и кабельным резьбовым соединением.

Группа продукта Z

| Длина трубопровода | № продукта | EUR   |
|--------------------|------------|-------|
| 5 м                | 96010561   | 80,00 |

### Поплавковый клапан

Выполнен из латуни, стержень и поплавок из нержавеющей стали.

Рассчитан на максимальное давление 6 бар и максимальную рабочую температуру 60 °С.

Задаваемое количество подводимой жидкости относится к давлению 3 бар.

Группа продукта Z

| Тип продукта | Присоединительная резьба R | Объёмная подача на притоке, м³/ч | № продукта | EUR    |
|--------------|----------------------------|----------------------------------|------------|--------|
| SVN          | 1/2"                       | 3,6                              | 91040089   | 191,00 |
| SVN          | 3/4"                       | 6,3                              | 91040090   | 330,00 |
| SVN          | 1"                         | 9,3                              | 91040091   | 359,00 |
| SVN          | 1 1/4"                     | 16,4                             | 91040092   | 547,00 |
| SVN          | 1 1/2"                     | 23,4                             | 91040093   | 669,00 |
| SVN          | 2"                         | 30,1                             | 91040094   | 659,00 |



## Сервисная сеть GRUNDFOS: 182 Сервисных центра в 94 городах России, Республиках Беларусь, Казахстан и Армения

GRUNDFOS предлагает высококачественное сервисное обслуживание, включая перечисленные ниже специальные услуги:

- › **Ввод оборудования в эксплуатацию** — это профессиональное решение вопросов монтажа и запуска нового оборудования, кроме того это продленная гарантия.
- › **Договор на сервисное обслуживание** — гарантия многолетней эффективной эксплуатации насосного оборудования.

13



- › **Аудит Насосных Систем** — инструмент повышения энергетической эффективности насосного оборудования.
- › **Диспетчеризация** — комплексное решение по дистанционному контролю насосных систем.

Подробнее о сервисной политике GRUNDFOS Вы можете узнать на сайте:  
**[www.grundfos.ru](http://www.grundfos.ru)**\*

\* [www.grundfos.ru](http://www.grundfos.ru) в РФ и Республике Армения, [www.grundfos.by](http://www.grundfos.by) в Республике Беларусь, [www.grundfos.kz](http://www.grundfos.kz) в Республике Казахстан



**ПРОГРАММА  
«СЕРВИС ЗА 24 ЧАСА»**

**ЭКСКЛЮЗИВНЫЙ  
сервис!**

**8 800 200 20 21**

**24**  
Сервис за 24 часа

**«Сервис за 24 часа» – уникальное сервисное предложение на рынке насосного оборудования для частных домов!**

В случае поломки обладателю насоса GRUNDFOS достаточно позвонить по телефону «горячей линии» – и неполадки будут устранены в течение 24 часов\*.

Порядок действий и условия программы:

- В случае появления неисправности в работе насоса GRUNDFOS покупателю необходимо позвонить на телефон «горячей линии» 8-800-200-20-21 и сообщить о неполадке.
- Оператор примет заявку и предложит клиенту оставить свои контактные данные для организации выезда на объект.
- Выезд на объект осуществляется, как правило, на следующий рабочий день, но в некоторых городах программа работает и в выходные дни.
- Бригада сервисных специалистов готова выехать на объект в случае обращения по насосам GRUNDFOS следующих серий: **ALPHA3, ALPHA2, ALPHA2 L, ALPHA1 L, COMFORT, HEATMIX, JP, JP PT, JPD, KPC, MQ, NS, PF, SB, SB HF, SBA, SCALA2, SOLOLIFT2, SQ, SQE, SQE pack, UNILIFT (CC, KP), UP, UPA, UPS серии 100\*\***.
- Остальное оборудование частного назначения (**ALPHA SOLAR, CONLIFT, GP, SPO, UNILIFT AP, UPSD серии 100**) ремонтируется в Мастерской Сервисного центра. Ремонт производится в день обращения.
- Получив обращение от клиента, оператор принимает заявку на сервис и в случае необходимости организует выезд инженера на объект. Выездные эксперты выясняют причину неполадки и определяют, является ли случай гарантийным, а также оформляют сервисный протокол. Мелкие неполадки устраняются непосредственно на месте, а при значительных недостатках насос будет заменён на новый.

Все работы проводятся совершенно бесплатно в случае, если поломка произошла не по вине пользователя.

На текущий момент программа «Сервис за 24 часа» работает уже в 44 российских городах. В дальнейшем планируется расширение территориальной зоны\*\*.

**Телефон «горячей линии»: 8 800 200 20 21.**

\* Программа действует при наличии оригинала гарантийного талона, а также в пределах 150 км от города.

\*\* Перечень оборудования может быть расширен. Точный список оборудования и перечень городов, в которых работает программа «Сервис за 24 часа» уточняйте у оператора call-центра.

## Сервисная сеть Grundfos является единственной сетью сервисных центров для насосного оборудования, проходящих сертификацию TÜV.



**ПРОВЕРЕННЫЙ СЕРВИС:**

-  Квалификация
-  Процессы
-  Оснащение

[www.sgs-tuev-saar.com/service-en](http://www.sgs-tuev-saar.com/service-en)



13

## Сервисная сеть Grundfos является единственной сетью сервисных центров для насосного оборудования, проходящих сертификацию TÜV.

Концерн Grundfos стремится обеспечить высочайший уровень сервисных услуг, оказываемых клиентам Сервисными центрами. Для достижения этой цели проводится ряд мероприятий: подготовка сервисного персонала, контроль степени соответствия оснащения и порядка работы Сервисных центров стандартам Grundfos. Одним из важных инструментов такого контроля является процесс Международной TÜV-сертификации сервисных центров Grundfos.

TÜV (Technische Überwachungs-Verein) – объединение компаний, проводящих профессиональные аудиты на соответствие стандартам качества. Региональные союзы TÜV были созданы в Германии в середине XIX века для инженерного контроля паровых машин и за 150 лет выросли в крупные международные аудиторские компании.

TÜV-сертификация сервисного центра Grundfos это проверка бизнес-процессов, оснащения и услуг сервисного центра на соответствие стандартам Grundfos. Сертификация проводится для сервисных центров во всем мире силами независимой аудиторской компании SGS (Société Générale de Surveillance) – крупной международной организации, проводящей аудиты, инспекции, испытания и верификацию. Компания SGS основана в 1878 году, её деятельность охватывает 140 стран, главный офис находится в Женеве (Швейцария).

По результатам сертификации Сервисным центрам Grundfos выдается TÜV-сертификат сроком действия 3 года. В зависимости от количества набранных баллов возможно получение сертификатов с «Золотым», «Серебряным» или «Бронзовым» статусом. Успешное прохождение такой сертификации является одним из обязательных условий присвоения Сервисному центру Grundfos статуса «Авторизованный». Наряду с вопросами технического оснащения сервисного центра, оформления, использованием новых технологий, Сервисные центры проходят проверку в соответствии с требованиями сертификатов ISO 9001/14001 и OHSAS 18001. Это означает переход сервисных центров Grundfos на новый, более высокий уровень организации сервисной деятельности.

Цены указаны на условиях «склад-Москва» без НДС.  
 Рекомендованные розничные цены с 01.03.2020.

GRUNDFOS предлагает Вам профессиональную услугу ввода в эксплуатацию оборудования GRUNDFOS.

Ввод в эксплуатацию включает в себя:

- проверку состояния оборудования,
- проверку правильности подключения электропитания и гидравлических коммуникаций,
- центровку (для консольных насосов),
- настройку, запуск и проверку параметров работы.

Условия подготовки заказчиком оборудования до проведения ввода в эксплуатацию:

- электрические и гидравлические коммуникации смонтированы и подключены,
- система промыта, заполнена жидкостью, опрессована и подготовлена к вводу в эксплуатацию.

По завершении работ оформляется двухсторонний «Акт ввода в эксплуатацию» установленной формы. Гарантийный срок на оборудование, введенное в эксплуатацию силами Сервисного центра GRUNDFOS, начинается с момента составления «Акта ввода в эксплуатацию».

| Раздел  | Оборудование для частных домов                                 |   | EUR   |  |                 |                |
|---|--|---|---|--|-----------------|----------------|
| 2   | Скважинные насосы  | SQ, SQE, SP/SP-A, включая шкаф управления Грундфос    | 210,00  |  |                 |                |
| <b>Оборудование промышленного / специального назначения</b> |  |   |   |  |                 |                |
| 4   | Циркуляционные насосы для систем отопления и кондиционирования | С фиксированными характеристиками                     | UPS серии 200, одинарные                                  | 70,00                                    |                 |                |
|   |  |   | UPSD серии 200, сдвоенные                                 | 100,00                                   |                 |                |
|   |  | С электронным регулированием                          | MAGNA 3, MAGNA 1, одинарные                               | 140,00                                   |                 |                |
|   |  |   | MAGNA 3D, MAGNA 1D, сдвоенные                             | 200,00                                   |                 |                |
| 4   | Насосы «ин-лайн»   | Со стандартным электродвигателем                      | TP, одинарные   | 0,12...1,1 кВт                           | 100,00          |                |
|   |  |   |   | 1,5...11 кВт                             | 120,00          |                |
|   |  |   |   | 15...37 кВт                              | 170,00          |                |
|   |  |   |   | 45...75 кВт                              | 220,00          |                |
|   |  |   |   | TPD, сдвоенные                           | 0,25...1,1 кВт  | 130,00         |
|   |  |   |   | 1,5...11 кВт                             | 150,00          |                |
|   |  | 15...30 кВт   | 200,00  |  |                 |                |
|   | Со встроенным частотным преобразователем                       | TPE2, TPE3, TPE Серия 2000, TPE Серия 1000, одинарные | 0,25...1,1 кВт  | 130,00                                   |                 |                |
|   |  |   | 1,5...11 кВт  | 150,00                                   |                 |                |
|   |  |   | 15...22 кВт   | 200,00                                   |                 |                |
|   |  |   | 30...55 кВт   | 250,00                                   |                 |                |
|   |  |   | TPE2D, TPE3D, TPED Серия 2000, TPED Серия 1000, сдвоенные | 0,37...1,1 кВт                           | 160,00          |                |
|   |  | 1,5...11 кВт  | 230,00  |  |                 |                |
|   | 15...22 кВт  | 260,00  |   |  |                 |                |
| 4   | Консольные насосы  | Со стандартным электродвигателем                      | NK, NKG   | 0,37...1,1 кВт                           | 180,00          |                |
|   |  |   |   | 1,5...11 кВт                             | 220,00          |                |
|   |  |   |   | 15...37 кВт                              | 350,00          |                |
|   |  |   |   | 45...160 кВт                             | 550,00          |                |
|   |  |   |   | 200 кВт                                  | 800,00          |                |
|   |  |   |   | Со встроенным частотным преобразователем | NKE             | 0,75...1,1 кВт |
|   |  | 1,5...11 кВт  | 250,00  |  |                 |                |
|   |  | 15...22 кВт   | 400,00  |  |                 |                |
|   | Консольно-моноблочные насосы                                   | Со стандартным электродвигателем                      | NB, NBG   | 0,25...1,1 кВт                           | 100,00          |                |
|   |  |   |   | 1,5...11 кВт                             | 120,00          |                |
|   |  |   |   | 15...37 кВт                              | 150,00          |                |
|   |  | Со встроенным частотным преобразователем              | NBE   | 45...250 кВт                             | 170,00          |                |
|   |  |   | 0,75...1,1 кВт  | 130,00                                   |                 |                |
|   |  |   | 1,5...11 кВт  | 150,00                                   |                 |                |
|   | 15...22 кВт  | 200,00  |   |  |                 |                |
| 5   | Вертикальные многоступенчатые насосы                           | Со стандартным электродвигателем                      | CR, CRN, CRT  | 0,37...1,1 кВт                           | 100,00          |                |
|   |  |   |   | 1,5...11 кВт                             | 120,00          |                |
|   |  |   |   | 15...37 кВт                              | 150,00          |                |
|   |  |   |   | 45...75 кВт                              | 190,00          |                |
|   |  |   |   | 90...110 кВт                             | 220,00          |                |
|   |  |   |   | Со встроенным частотным преобразователем | CRE, CRNE, CRTE | 0,37...1,1 кВт |
|   |  | 1,5...11 кВт  | 150,00  |  |                 |                |
|   |  | 15...22 кВт   | 200,00  |  |                 |                |
|   | Горизонтальные многоступенчатые насосы                         | Со стандартным электродвигателем                      | CM  |  | 100,00          |                |
|   |  | Со встроенным частотным преобразователем              | CME   |  | 130,00          |                |
|   | Полупогружные насосы   |   | MTN, MTR  | 0,25...1,15 кВт                          | 100,00          |                |
|   |  |   |   | 1,5...11 кВт                             | 120,00          |                |
| 15...30 кВт   |  |   |   | 150,00                                   |                 |                |
| Высоконапорные насосные модули и бустерные установки        |  | BM  |   | по запросу                               |                 |                |

<sup>1</sup> См. примечания на следующей странице.

Цены указаны на условиях «склад-Москва» без НДС.  
Рекомендованные розничные цены с 01.03.2020.

Информация, размещенная в Прайс-листе, не является публичной офертой.

| Раздел | Оборудование                             |  | EUR                                    |            |
|--------|--|--|--|------------|
| 6      | Скважинные насосы                        | включая шкаф управления<br>Grundfos                                      | 0,55...1,1 кВт                         | 210,00     |
|        |  |  | 1,5...11 кВт                           | 230,00     |
|        |  |  | 13...30 кВт                            | 250,00     |
|        |  |  | SQE-NE                                 | 210,00     |
| 7      | Комплектные установки повышения давления | Hydro Multi - S  | 2 насоса                               | 320,00     |
|        |  |  | 3, 4 насоса                            | 410,00     |
|        |  |  | 5, 6 насосов                           | 500,00     |
|        |  |  | 0,37...1,1 кВт                         | 140,00     |
|        |  |  | 1,5...11 кВт                           | 150,00     |
| 8      | Оборудование для систем пожаротушения    | Hydro MX, Fire NKF, Fire HSEF  | по запросу                             |            |
| 9      | Дренажные и канализационные насосы       | SL1.50, SLV.65 (до 1,5 кВт), DP, EF, APG, SEG                            | 170,00                                 |            |
|        |  | SL1.50, SLV.65 (до 1,5 кВт), DP, EF, SEG с функцией AUTOADAPT            | 210,00                                 |            |
|        |  | SL1.50, SLV.65 (от 2,2 кВт), SL1.80, SLV.80, SL1.100, SLV.100, SE1, SEV  | 170,00                                 |            |
| 9      | Канализационные насосы и мешалки         | SE, SL (9,0-30 кВт), AMD.05.16.1450, AMD.07.18.1430                      | 170,00                                 |            |
|        |  | MULTILIFT (MD1, MDV), PS.R/PS.M.R, PS.G/PS.M.G (1000–1400 мм)            | 250,00                                 |            |
|        |  | MULTILIFT (M, MSS, MOG), с одним насосом                                 | 220,00                                 |            |
|        |  | MULTILIFT (MD, MLD, MDG), сдвоенные                                      | 240,00                                 |            |
| 10     | Грязевые и дренажные насосы              | DWK (до 30 кВт), DPK   | 170,00                                 |            |
|        |  | Дозировочные насосы и комплекты дозирования                              | DME, DMX, DMH, DDE, DDC, DDA, DSS      | по запросу |
|        |  | Системы дезинфекции  | Oxiperm, Polydos, Vaccuperm, Selcoperm | по запросу |
| 11     | Шкафы управления и автоматика            | <b>Системы управления, автоматика</b>                                    |  |            |
|        |  | CUE, Control MPC, Control MX, Control MP204<br>Control DC, Control LC(D) | 280,00                                 |            |

### <sup>1</sup> Примечания:

1. Цены ввода в эксплуатацию не включают транспортные и командировочные расходы специалистов.
2. На ввод в эксплуатацию на одном объекте в один день нескольких единиц однотипного оборудования предоставляется скидка.
3. На оборудование, не указанное в таблице, цена ввода в эксплуатацию предоставляется по запросу.
4. Дополнительные расходы оплачиваются по ценам, согласованным непосредственно с Сервисным центром, производящим ввод в эксплуатацию.

## **Грундфос в России, Республиках Беларусь, Казахстан и Армения**

ООО «Грундфос» является дочерним предприятием концерна GRUNDFOS в Российской Федерации и полномочным представителем интересов концерна на всей территории России, Республики Беларусь и Республики Армения.

Все права на распространение продукции, проведение маркетинговой политики, использование товарного знака и торговых марок GRUNDFOS на территории России, Республики Беларусь и Республики Армения принадлежат ООО «Грундфос».

Центральный офис ООО «Грундфос» расположен по адресу: 109544, г. Москва, ул. Школьная, д. 39-41, стр. 1.

Координаты региональных офисов ООО «Грундфос» см. на обложке.

Штаб-квартира, производственные мощности и дистрибьюторский центр GRUNDFOS в России расположены по адресу: 143581, Московская область, Истринский р-он, д. Лешково, 188.

ТОО «Грундфос Казахстан» является дочерним предприятием концерна GRUNDFOS в Республике Казахстан.

Все права на распространение продукции, проведение маркетинговой политики, использование товарного знака и торговых марок GRUNDFOS на территории Республики Казахстан принадлежат ТОО «Грундфос Казахстан».

Центральный офис ТОО «Грундфос Казахстан» расположен по адресу: 050010, г. Алматы, мкр-н Кок-Тобе, ул. Кыз-Жибек, д. 7. Координаты региональных офисов ТОО «Грундфос Казахстан» см. на обложке.

## **Продажа**

Продажа продукции Грундфос производится через официальных дилеров.

Список региональных дилеров и их координаты можно получить в ближайшем офисе Грундфос или на сайте [www.grundfos.ru](http://www.grundfos.ru)\*

## **Качество**

Вся продукция Грундфос изготавливается в полном соответствии с мировыми стандартами качества ISO 9001 и экологии ISO 14001, что подтверждается международными сертификатами.

Поставляемая продукция Грундфос сертифицирована на соответствие действующим на территории России, Республик Беларусь, Казахстан и Армения государственным стандартам и санитарным нормам, предъявляемым к данным видам оборудования.

## **Технические параметры**

Полные технические характеристики поставляемой продукции находятся в программе Grundfos Product Center или на сайте [www.grundfos.ru](http://www.grundfos.ru)\*, а также в специальных каталогах и компакт-диске «Документация», которые можно получить в ближайшем офисе Грундфос.

В связи с постоянной работой по улучшению качества и повышению экономичности продукции Грундфос возможны отдельные изменения технических параметров.

Номинальные параметры каждого конкретного продукта указываются на заводской табличке непосредственно на насосе, либо на заводской упаковке.

## **Упаковка**

Оборудование Грундфос поставляется в оригинальной упаковке заводов-изготовителей, соответствующей техническим требованиям и обеспечивающей сохранность оборудования при его хранении и транспортировке.

Особые требования к условиям хранения и транспортировки, а также необходимые правила обращения с продукцией Грундфос указаны в «Паспорте, Руководстве по монтажу и эксплуатации», входящему в комплект поставки.

## **Цены**

Цены, указанные в настоящем Прайс-листе, являются рекомендованными для розничной продажи конечным потребителем. Цены указаны в ЕВРО и не включают НДС.

Цены не включают в себя расходы по вводу в эксплуатацию и прочие дополнительные услуги.

Цены на продукты, не вошедшие в настоящее издание, а также цены на специальные модификации продукции предоставляются по запросу.

## **Сервис**

Сервисное обслуживание продукции Грундфос осуществляется Сервисными центрами Грундфос, контактные данные доступны в Гарантийном талоне GRUNDFOS и на сайте [www.grundfos.ru](http://www.grundfos.ru)\*

Для ввода в эксплуатацию оборудования промышленного назначения рекомендуется обращаться в Грундфос. Цены на ввод в эксплуатацию приведены в разделе 13 настоящего Прайс-листа.

## **Гарантии**

Гарантийное обслуживание осуществляется силами Сервисных центров Грундфос, при наличии полностью заполненного оригинального Гарантийного талона GRUNDFOS.

При вводе оборудования в эксплуатацию Сервисным центром Грундфос гарантийные обязательства действуют со дня ввода в эксплуатацию.

Условия гарантийного обслуживания подробно описаны в Гарантийном талоне GRUNDFOS и на сайте [www.grundfos.ru](http://www.grundfos.ru)\*

\* [www.grundfos.ru](http://www.grundfos.ru) в РФ и Республике Армения, [www.grundfos.by](http://www.grundfos.by) в Республике Беларусь, [www.grundfos.kz](http://www.grundfos.kz) в Республике Казахстан

# ФИЛИАЛЫ GRUNDFOS

## Москва

109544, г. Москва,  
ул. Школьная, д. 39-41, стр. 1  
Тел.: (495) 564-88-00, 737-30-00  
Факс: (495) 564-88-11  
e-mail: grundfos.moscow@grundfos.com

## Владивосток

690091, г. Владивосток,  
ул. Семеновская, 29, оф. 408  
Тел.: (4232) 61-36-72  
e-mail: vladivostok@grundfos.com

## Волгоград

400050, г. Волгоград,  
ул. Рокоссовского, 62, оф. 5-26,  
БЦ «Волгоград-Сити»  
Тел.: (8442) 26-40-58, 26-40-59  
e-mail: volgograd@grundfos.com

## Воронеж

394016, г. Воронеж,  
Московский пр-т, 53, оф. 409  
Тел./факс: (473) 261-05-40, 261-05-50  
e-mail: voronezh@grundfos.com

## Екатеринбург

620014, г. Екатеринбург,  
ул. Б. Ельцина, д. 3, 7 этаж, оф. 708  
Тел./факс: (343) 312-96-96, 312-96-97  
e-mail: ekaterinburg@grundfos.com

## Иркутск

664025, г. Иркутск,  
ул. Свердлова, 10,  
БЦ «Business hall», 6 этаж, оф. 10  
Тел./факс: (3952) 78-42-00  
e-mail: irkutsk@grundfos.com

## Казань

420107, г. Казань,  
ул. Салимжанова, 2В,  
БЦ «Сакура», оф. 512  
Тел.: (843) 567-123-0, 567-123-1,  
567-123-2  
e-mail: kazan@grundfos.com

## Кемерово

650066, г. Кемерово,  
пр. Октябрьский, 2Б, БЦ «Маяк Плаза»,  
4 этаж, оф. 421  
Тел./факс: (3842) 36-90-37  
e-mail: kemerovo@grundfos.com

## Краснодар

350062, г. Краснодар,  
ул. Атарбекова, 1/1,  
МФК «BOSS HOUSE», 4 этаж, оф. 4  
Тел.: (861) 298-04-92  
Тел./факс: (861) 298-04-93  
e-mail: krasnodar@grundfos.com

## Красноярск

660028, г. Красноярск,  
ул. Маерчака, 16  
Тел./факс: (391) 274-20-18, 274-20-19  
e-mail: krasnoyarsk@grundfos.com

## Курск

305035, г. Курск,  
ул. Энгельса, 8, оф. 307  
Тел./факс: (4712) 733-287, 733-288  
e-mail: kursk@grundfos.com

## Нижний Новгород

603000, г. Нижний Новгород,  
пер. Холодный, 10 А, оф. 4.7  
Тел./факс: (831) 278-97-06, 278-97-15  
e-mail: novgorod@grundfos.com

## Новосибирск

630099, г. Новосибирск,  
ул. Каменская, 7, оф. 701  
Тел.: (383) 319-11-11  
e-mail: novosibirsk@grundfos.com

## Омск

644099, г. Омск,  
ул. Интернациональная, 14, оф. 17  
Тел./факс: (3812) 94-83-72  
e-mail: omsk@grundfos.com

## Пермь

614000, г. Пермь,  
ул. Монастырская, 61,  
ДЦ «Серго», оф. 311  
Тел./факс: (342) 259-57-63, 259-57-65  
e-mail: perm@grundfos.com

## Петрозаводск

185003, г. Петрозаводск,  
ул. Калинина, д. 4, оф. 203  
Тел./факс: (8142) 79-80-45  
e-mail: petrozavodsk@grundfos.com

## Ростов-на-Дону

344011, г. Ростов-на-Дону,  
пер. Доломановский, 70 Д,  
БЦ «Гвардейский», оф. 704  
Тел.: (863) 303-10-20  
Тел./факс: (863) 303-10-21,  
303-10-22  
e-mail: rostov@grundfos.com

## Самара

443001, г. Самара,  
ул. Молодогвардейская, 204, оф. 403,  
ОЦ «Бел Плаза»,  
Тел./факс: (846) 379-07-53, 379-07-54  
e-mail: samara@grundfos.com

## Санкт-Петербург

195027, г. Санкт-Петербург,  
пр. Пискаревский, 2, корпус 2, литер Щ,  
БЦ «Бенуа», оф. 826  
Тел.: (812) 633-35-45  
e-mail: peterburg@grundfos.com

## Саратов

410005, г. Саратов,  
ул. Большая Садовая, 239, оф. 403  
Тел./факс: (8452) 30-92-26, 30-92-27  
e-mail: saratov@grundfos.com

## Тула

300024, г. Тула,  
ул. Жуковского, 58, офис 306  
Тел.: (4872) 25-48-95  
e-mail: tula@grundfos.com

## Тюмень

625013, г. Тюмень,  
ул. Пермьякова, 1, стр. 5,  
БЦ «Нобель-Парк», офис 906  
Тел./факс: (3452) 494-323  
e-mail: tyumen@grundfos.com

## Уфа

Для почты: 450075, г. Уфа,  
ул. Р. Зорге, 64, оф. 15  
Тел.: (3472) 79-97-70  
Тел./факс: (3472) 79-97-71  
e-mail: grundfos.ufa@grundfos.com

## Хабаровск

680000, г. Хабаровск,  
ул. Запарина, 53, оф. 44  
Тел.: (4212) 707-724  
e-mail: khabarovsk@grundfos.com

## Челябинск

454091, г. Челябинск, ул. Елькина, 45 А,  
оф. 801, БЦ «ВИПР»  
Тел./факс: (351) 245-46-77  
e-mail: chelyabinsk@grundfos.com

## Ярославль

150003, г. Ярославль,  
ул. Республиканская, 3, корп. 1, оф. 205  
Тел./факс: (4852) 58-58-09  
e-mail: yaroslavl@grundfos.com

## Минск

220125, г. Минск,  
ул. Шафарьянская, 11, оф. 56, БЦ «Порт»  
Тел.: (+375 17) 286-39-72/73  
Факс: (+375 17) 286-39-71/74  
e-mail: minsk@grundfos.com

## Алматы

050010, г. Алматы,  
мкр-он Кок-Тобе, ул. Кыз Жибек, 7  
Тел.: +7 (727) 227-98-55  
Факс: +7 (727) 239-65-70  
e-mail: kazakhstan@grundfos.com

## Нур-Султан

010000, г. Нур-Султан,  
ул. Майлина, 4/1, оф. 106  
Тел.: +7 (7172) 69-56-82  
Факс: +7 (7172) 69-56-83  
e-mail: astana@grundfos.com

## Актобе

030000, г. Актобе,  
ул. Бокенбай-батыра, 131/Б кв. 37  
Тел.: +7 (771) 713-11-20  
e-mail: dstepanenko@grundfos.com

## Атырау

060000, г. Атырау,  
ул. Абая, 12 А, оф. 201  
Тел.: +7 (7122) 75-54-80  
e-mail: atyrau@grundfos.com

## Усть-Каменогорск

070016, г. Усть-Каменогорск,  
ул. Сатпаева, 62, оф. 603  
Тел.: +7 (701) 519-28-65  
e-mail: oskemen@grundfos.com

## Шымкент

160021, г. Шымкент,  
ул. Байтурсынова, 17 Б, кв. 97  
Тел.: +7 (771) 713-11-19  
e-mail: ttulegenov@grundfos.com

**ООО «ГРУНДФОС»**  
109544, г. Москва,  
ул. Школьная, д. 39-41, стр. 1  
Тел.: (495) 564-88-00, 737-30-00  
Факс: (495) 564-88-11  
e-mail: grundfos.moscow@grundfos.com

**GRUNDFOS** 